

Gigaset

C530 IP

Gefeliciteerd met uw nieuwe telefoon!

Met Gigaset kiest u voor een merk dat duurzaamheid hoog in het vaandel heeft staan. De verpakking van dit product is ecovriendelijk.

Ga voor meer informatie naar www.gigaset.com.



GIGASET. INSPIRING CONVERSATION.
MADE IN GERMANY

Gigaset C530 IP – uw veelzijdige huisgenoot

... met verborgen kwaliteiten. Dankzij het grote TFT-display, de gebruikersvriendelijke toetsen en de overzichtelijke menustructuur is het toestel zeer eenvoudig te bedienen. Uw Gigaset is een toestel met heel veel mogelijkheden:

Ethernet-aansluiting

Verbind uw Gigaset via Ethernet met internet en PC. Maak gebruik van openbare en persoonlijke telefoonboeken op internet (→ pagina 91). Synchroniseer het telefoonboek van uw Gigaset met het telefoonboek van uw PC.

Contacten voor 200 vCards – Afspraken

Sla telefoonnummers en andere gegevens op in het lokale telefoonboek (→ pagina 88). Voer verjaardagen in het telefoonboek in en laat u zich aan deze herinneren (→ pagina 103).

Gebruik uw Gigaset als telefooncentrale

U kunt maximaal zes handsets aanmelden. Wijs aan elk van de apparaten een eigen nummer toe.

Configureer uw Gigaset eenvoudig en snel met behulp van de wizard

De wizards helpen u bij het configureren van uw VoIP-lijnen en bij het toewijzen van de inkomende en uitgaande lijnen aan de aangemelde handsets.

Ga met uw Gigaset online

Maak gebruik van het Info Center van uw telefoon en vraag speciaal voor uw toestel ontworpen informatie op vanaf het internet en bekijk deze op het display van de telefoon (→ pagina 73).

Overige praktische tips

Gebruik de contactpersonen van een aanwezige Gigaset-handset (→ pagina 90), maak gebruik van de programmeerbare cijfer- en displaytoetsen (→ pagina 52) voor verkort kiezen en snelle toegang tot belangrijke functies, lees uw e-mailberichten (zonder PC) op uw telefoon.

Milieu

Telefoneer milieubewust - Gigaset Green Home. Details over onze ECO DECT-producten kunt u vinden onder www.gigaset.com/nl/service.

Meer informatie over uw toestel vindt u op internet onder www.gigaset.com/gigasetC530ip.

Registreer uw Gigaset-telefoon direct na aankoop onder www.gigaset.com/nl/klantenservice – op die manier kunnen wij u sneller helpen bij vragen of garantiëkwesties!

Veel plezier met uw nieuwe toestel!

Overzicht handset



- 1 **Display in ruststand**
- 2 **Statusbalk**
Symbolen geven de actuele instellingen en de bedrijfstoestand van het toestel weer.
- 3 **Displaytoetsen** (→ pagina 28)
- 4 **Berichttoets** (→ pagina 30)
Toegang tot oproep- en berichtenlijsten;
Knippert: nieuw bericht of nieuwe oproep
- 5 **Verbreekttoets, aan/uit-toets**
Gesprek beëindigen; functie annuleren; een menuniveau terug **kort** indrukken terug naar de ruststand (**lang** indrukken); Handset in-/uitschakelen (in de ruststand **lang** indrukken)
- 6 **Hekjetoets**
Toetsblokkering aan/uit (in ruststand **lang** indrukken);
Bij het invoeren van tekst wisselen tussen hoofdletters, kleine letters en cijfers;
Kiespauze invoeren (**lang** indrukken)
- 7 **Microfoon** (→ pagina 36)
- 8 **R-toets**
Ruggespraak (flash) (**lang** indrukken)
- 9 **Stertoets**
Oproepsignalen uitschakelen (in de ruststand **lang** indrukken);
Tabel met speciale tekens openen (bij tekstinvoer)
- 10 **Aansluiting voor headset** (→ pagina 24)
- 11 **Toets 1**
Voicemail selecteren (**lang** indrukken)
- 12 **Verbindingstoets / handsfree-toets**
Weergegeven nummer kiezen;
Gesprek beantwoorden; wisselen tussen handmatig en handsfree bellen;
Nummerherhalingslijst openen (**kort** indrukken)
- 13 **Navigatietoets/Menutoets** (→ pagina 27)

Overzicht basisstation

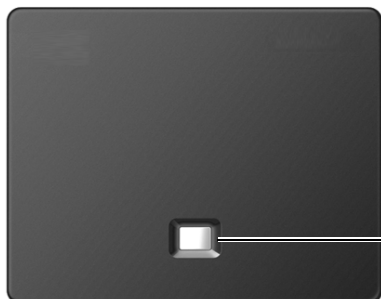

Paging-toets

Licht op: LAN-verbinding actief (telefoon is met de PoE-switch of router verbonden)

Knippert: gegevensoverdracht via LAN-verbinding

Paging starten, IP-adres op de handset weergeven: ▶ **Kort** indrukken

Basisstation in de aanmeld-mode plaatsen: ▶ **Lang** indrukken:

Inhoudsopgave

Gigaset C530 IP – uw veelzijdige huisgenoot	1
Overzicht handset	2
Overzicht basisstation	3
Veiligheidsinstructies	5
Toestel in gebruik nemen	6
Weergave van de bedieningsstappen in de gebruiksaanwijzing	26
Toestel leren kennen	27
Telefoneren	32
Providerspecifieke functies (netdiensten)	40
Kostenbewust telefoneren	46
Toestel instellen	47
Systeem instellen	54
Repeater gebruiken	61
SMS (tekstberichten)	62
E-mail-notificaties	70
Info Center – altijd online met uw telefoon	73
Voicemail	79
Meerdere handsets	83
Telefoonboeken	88
Oproeplijst	99
ECO DECT	101
Wekker	102
Kalender	103
Ruimtebewaking (babyfoon)	105
Toestel gebruiken achter een telefooncentrale	107
Symbolen op het display	109
Menu-overzicht	111
Telefoon instellen met de webconfigurator	114
Klantenservice	137
Milieu	148
Bijlage	149
Verklarende woordenlijst	153
Accessoires	165
Wandmontage van het basisstation	169
Wandmontage van de lader	170
Trefwoordenregister	171

Veiligheidsinstructies

Let op

Lees voor gebruik de veiligheidsinstructies en de gebruiksaanwijzing. Indien u dit product gebruikt in een huiselijke omgeving, breng dan uw kinderen op de hoogte van de inhoud van deze gebruiksaanwijzing en de mogelijke gevaren bij het gebruik van het toestel.

	Gebruik uitsluitend de netadapter die op de toestellen wordt aangegeven. Gebruik uitsluitend de meegeleverde kabels voor de aansluiting van het vaste telefoonnet en LAN en sluit deze alleen aan op de hiervoor bedoelde aansluitingen.
	Gebruik in het toestel uitsluitend oplaadbare batterijen die voldoen aan de specificaties (zie "Technische gegevens"). Gebruik geen andere batterijen omdat deze persoonlijk letsel of schade aan het product tot gevolg kunnen hebben. Beschadigde batterijen dienen te worden vervangen.
	De werking van medische apparatuur kan worden beïnvloed. Houd rekening met de technische omstandigheden van de betreffende omgeving, bijvoorbeeld een dokterspraktijk. Indien u gebruik maakt van medische apparatuur (bijvoorbeeld een pacemaker), neem dan contact op met de fabrikant van het apparaat. Hij kan u informeren of het betreffende apparaat in voldoende mate beschermd is tegen externe hoogfrequente energie (voor meer informatie over uw Gigaset-product zie "Technische gegevens").
	Houd de handset niet aan het oor als deze overgaat of als u de handsfree-functie heeft ingeschakeld. Dit kan tot ernstige, blijvende gehoorschade leiden. Uw Gigaset is compatibel met de meeste gangbare digitale hoortoestellen. Een probleemloze werking met elk hoortoestel kan echter niet worden gegarandeerd. De handset kan bij analoge hoortoestellen onaangename storende geluiden (brom- of pieptoon) veroorzaken of deze overbelasten. Neem bij problemen contact op met de audicien.
	De apparaten zijn niet beveiligd tegen spatwater. Plaats de toestellen niet in vochtige ruimtes, zoals badkamers of doucheruimtes.
	Gebruik de toestellen niet in een omgeving waar explosiegevaar bestaat, bijvoorbeeld een schilderwerkplaats.
	Draag uw Gigaset alleen inclusief de gebruiksaanwijzing over aan derden.
	Defecte toestellen niet meer gebruiken of door de Servicedienst laten repareren, aangezien deze andere draadloze diensten kunnen storen.

Opmerking

- ◆ Tijdens een stroomstoring kunt u het toestel niet gebruiken. Ook noodoproepen zijn niet mogelijk.
- ◆ Als de **toets-/displayblokkering** is ingeschakeld, kunt u ook **geen** alarmnummers bellen.

Toestel in gebruik nemen

Inhoud van de verpakking controleren



- 1 **Basisstation** Gigaset C530 IP
- 2 Netadapter voor het aansluiten van het basisstation op het lichtnet
- 3 Telefoonsnoer (plat) voor het aansluiten van het basisstation op het vaste telefoonnet
- 4 Ethernet-kabel voor het aansluiten van het basisstation op de router (LAN/internet)
- 5 **Handset** Gigaset C530H
- 6 Twee oplaadbare batterijen voor de handset (niet geladen)
- 7 Klepje voor het batterijvakje van de handset
- 8 Draagclip voor de handset
- 9 **Lader** voor de handset

- 10** Netadapter voor het aansluiten van het laadstation op het lichtnet
- 11** Beknopte bedieningshandleiding met installatiewizard voor uw toestel, licentieteksten, garantiebepalingen en koppelingen naar belangrijke pagina's op internet. Bij firmware-updates voor uw basisstation wordt eventueel ook de gebruiksaanwijzing bijgewerkt en op internet geplaatst. U kunt deze gebruiksaanwijzing downloaden onder www.gigaset.com.

Firmware-updates

Deze gebruiksaanwijzing beschrijft de functies van uw telefoon vanaf firmware-versie 080. Zodra er nieuwe of verbeterde functies voor uw Gigaset beschikbaar zijn, worden er updates voor de basisfirmware ter beschikking gesteld, die u naar uw basisstation kunt downloaden (→ pagina 58). Als er hierdoor wijzigingen in de bediening van het toestel ontstaan, wordt er tevens een nieuwe uitgebreide gebruiksaanwijzing op het internet geplaatst. Aanvullingen op de gebruiksaanwijzing vindt u op internet onder

www.gigaset.com.

Selecteer hier het product. U wordt doorgeschakeld naar de productpagina van uw basisstation. U vindt daar een link naar de gebruiksaanwijzingen.

Hoe u de versie van uw huidige firmware opvraagt, → pagina 145.

Basisstation en lader plaatsen

Het basisstation en de lader zijn bedoeld voor gebruik in gesloten, droge ruimten met een temperatuur tussen +5 °C en +45 °C.

- ▶ Plaats het basisstation op een centrale plaats in uw kantoor of huis of bevestig het basisstation aan de muur (→ pagina 170).

In het algemeen laten de voetjes van het apparaat geen sporen achter. Op sommige meubels kunnen de voetjes van het toestel echter ongewenste sporen achterlaten.

Let op

- ◆ Zorg ervoor dat het toestel niet wordt blootgesteld aan een warmtebron of direct zonlicht en andere elektrische apparaten.
- ◆ Zorg ervoor dat de Gigaset niet in aanraking komt met vocht, stof, agressieve vloeistoffen en dampen.
- ◆ Let op het bereik van het basisstation. Dit bedraagt binnen tot 50 meter en buiten tot 300 meter. Het bereik is kleiner als **Maximum bereik** ingeschakeld is (→ pagina 101).

Telefoon aansluiten (overzicht)

De onderstaande afbeelding geeft alle aansluitingen van uw toestel weer. De afzonderlijke aansluitingen worden hieronder gedetailleerd beschreven. Om met uw toestel via het vaste net en via VoIP te kunnen telefoneren, moet u het basisstation met het vaste net en internet verbinden.



De volgende stappen in de aangegeven volgorde doorvoeren:

- 1 Handset voorbereiden: batterijen plaatsen en laden (→ pagina 9)
- 2 Lader aansluiten op het lichtnet (→ pagina 9)
- 3 Telefoonsnoer en voedingskabel aansluiten op het basisstation (→ pagina 11)
- 4 Basisstation aansluiten op het telefoonnet en het lichtnet (→ pagina 11)
- 5 Basisstation aansluiten op de router voor toegang tot het internet (aansluiting via router en modem of via router met geïntegreerd modem) en basisstation configureren met de web-configurator
- 6 Computer op het LAN aansluiten (optioneel) - voor uitgebreide configuratie van het basisstation Gigaset C530 IP

U kunt bovendien een draadgebonden headset op de handset aansluiten (→ pagina 24).

Lader aansluiten

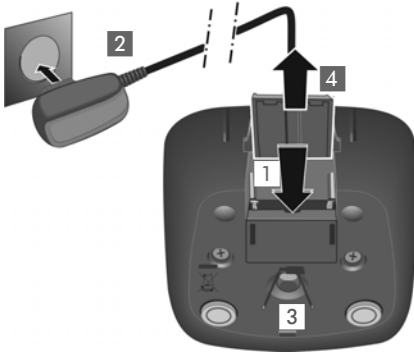

- ▶ De platte stecker van de netadapter aansluiten **1**.
- ▶ Netadapter in het stopcontact steken **2**.

De stecker weer uit de lader verwijderen:

- ▶ Netadapter uit het stopcontact trekken.
- ▶ Vergrendeling **3** indrukken en de stecker verwijderen **4**.

Handset in gebruik nemen

Het display is met een folie beschermd. ▶ U kunt deze folie nu verwijderen!

Batterijen plaatsen en klepje sluiten

Let op

Gebruik uitsluitend de door Gigaset Communications GmbH aanbevolen oplaadbare batterijen (→ pagina 150). Gebruik van een ander type kan persoonlijk letsel of productschade tot gevolg hebben.



- ▶ Let bij het aanbrengen van de batterijen op de juiste richting (plaatsing +/- zie afbeelding).

- ▶ Eerst de bovenkant van het klepje plaatsen **1**.
- ▶ Schuif het klepje dicht tot het vastklikt **2**.

Klepje weer openen:

- ▶ Haak een vinger achter de gleuf die bovenin het klepje **3** zit en schuif het omlaag **4**.

Toestel in gebruik nemen

Draagclip bevestigen

Aan de zijkanten van de handset bevinden zich uitsparingen voor het monteren van de draagclip.

◆ Bevestigen

Druk de draagclip vast op de achterkant van de handset totdat de nokjes van de draagclip in de uitsparingen vastklikken.

◆ Verwijderen

Druk met uw rechterduim stevig in het midden op de draagclip, schuif uw vingernagel van uw duim van de andere hand zijdelings tussen de clip en de behuizing en trek de clip naar boven.

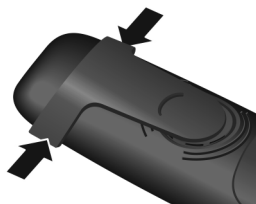

Batterijen laden

Bij levering zijn de batterijen gedeeltelijk geladen. Laad de batterijen eerst volledig op voordat u het toestel gaat gebruiken. De batterijen zijn volledig geladen als het symbool  niet meer op het display wordt weergegeven.



► Plaats de handset **6 uur lang** in de lader.

De laadstatus wordt in de ruststand op het display weergegeven:

   (leeg tot vol).

Opmerkingen

- ◆ De handset mag alleen worden geplaatst in een daarvoor bestemd basisstation of lader.
- ◆ De batterijen kunnen tijdens het laden warm worden. Dit is normaal en ongevaarlijk.
- ◆ Om technische redenen neemt de capaciteit van de batterijen na enige tijd af.
- ◆ De meegeleverde handsets zijn al bij het basisstation aangemeld. Mocht een van de handsets niet aangemeld zijn (melding "Handset aanmelden") of "Plaats handset op basisstation"), dan dient u de handset handmatig aan te melden (→ pagina 83).

Basisstation aansluiten op telefoonnet en stroomvoorziening

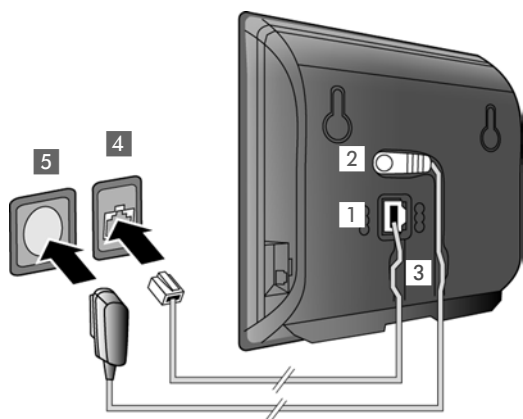

- ▶ Steek het telefoonsnoer in de onderste aansluiting **1** aan de achterzijde van het basisstation.
- ▶ Steek de voedingskabel van de netadapter in de bovenste aansluiting **2** aan de achterzijde van het basisstation.
- ▶ Plaats beide kabels in de daartoe bestemde geleidingen.
- ▶ Steek de stekker van het telefoonsnoer in de vaste telefoonaansluiting **4**.
- ▶ Netadapter in het stopcontact **5** steken.

Let op

- ◆ Gebruik uitsluitend het **meegeleverde** netsnoer en telefoonsnoer. De stekkerindeling van telefoonsnoeren kan verschillen (stekkerindeling → pagina 151).
- ◆ De netadapter moet **altijd zijn aangesloten**, omdat het toestel niet werkt zonder stroom.

U kunt nu met uw telefoon via het vaste telefoonnet telefoneren en bent via uw vaste telefoonnummer bereikbaar!

Basisstation met de switch (PoE) of router (netwerk/internet) verbinden

Omgang met persoonlijke gegevens

Als het toestel op de router is aangesloten, neemt het automatisch contact op met de Gigaset Support Server om de configuratie te ondersteunen en communicatie met de internetdiensten mogelijk te maken.

Hiervoor verstuurt elk toestel één keer per dag de volgende toestel-specifieke informatie:

- ◆ Serienummer / productnummer
- ◆ MAC-adres
- ◆ Privé IP-adres van de Gigaset in het LAN / de bijbehorende poortnummers
- ◆ Toestelnaam
- ◆ Softwareversie

Op de Support Server worden de gegevens gekoppeld aan de reeds aanwezige toestel-specifieke informatie:

- ◆ Gigaset.net-telefoonnummer
- ◆ Systeem- en toestel-specifieke wachtwoorden

Meer informatie over de opgeslagen gegevens in combinatie met de Gigaset.netservice vindt u op internet:

www.gigaset.net/privacy-policy

Als u het basisstation op een router aansluit, dan kan uw toestel internetverbindingen tot stand brengen. Een verbinding met internet is een voorwaarde voor de volgende functies:

- ◆ Internettelefonie VoIP (Voice over Internet Protocol)
- ◆ Notificatie dat nieuwe software voor uw toestel op internet beschikbaar is
- ◆ Instellen van datum en tijd via een tijdserver op internet
- ◆ infodiensten en online-telefoonboeken.

Voor de aansluiting op internet heeft u een router nodig, die via een modem (is eventueel in de router geïntegreerd) met internet is verbonden.

Sluit daarnaast een PC aan op de router als u uw telefoon via de webconfigurator wilt configureren.

Let op

Voor telefonie via internet is een breedbandverbinding vereist (bijvoorbeeld DSL) met flatrate (aanbevolen) resp. volumerate en een router die uw toestel met het internet verbindt. Een lijst met aanbevolen routers vindt u op internet onder:

www.gigaset.com/service

Open hier de FAQ-pagina en selecteer uw Gigaset IP-toestel. Zoek bijvoorbeeld op "Router".

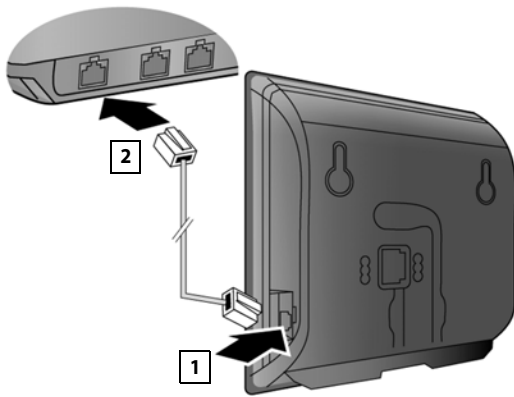

- ▶ Een stekker van de meegeleverde Ethernet-kabel (cat 5 met 2 RJ45-stekkers) aansluiten op de LAN-aansluiting aan de zijkant van het basisstation **1**.
- ▶ De tweede stekker van de Ethernet-kabel in een LAN-aansluiting van de router steken **2**.

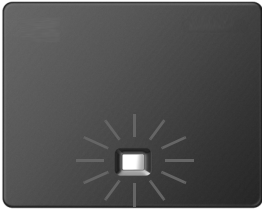

Zodra de kabel tussen telefoon en router is aangesloten en de router is ingeschakeld, wordt de toets aan de voorkant van het basisstation verlicht (pagingtoets).

U kunt nu al VoIP-verbindingen tot stand brengen via het Gigaset.net (→ pagina 37).

Let op

- ▶ Als u de displaytaal wilt wijzigen → pagina 47

Telefoon in gebruik nemen – installatiewizard

Om via het internet (VoIP) te kunnen bellen met deelnemers in het internet, het vaste telefoonnet en het mobiele telefoonnet heeft u een VoIP-provider nodig die de VoIP-standaard SIP ondersteunt.

- ▶ Meld u aan bij een dergelijke VoIP-provider en maak ten minste één VoIP-account aan.

U ontvangt het volgende van uw provider:

- ◆ of toegangsgegevens (gebruikersnaam, aanmeldnaam, wachtwoord etc.)
- ◆ of een auto-configuratiecode (activation code)

De installatiewizard van uw Gigaset-toestel ondersteunt u bij het configureren van de VoIP-account.

Toestel in gebruik nemen

In het kader van de installatiewizard worden achtereenvolgens meerdere afzonderlijke wizards gestart:

- 1 VoIP-wizard voor het configureren van een VoIP-account
- 2 Verbindingswizard voor het toewijzen van uitgaande en inkomende lijnen (→ pagina 19)

Let op

U kunt in totaal zes VoIP-verbindingen configureren. Bij het in gebruik nemen van de telefoon configureert u eerst slechts één VoIP-verbinding. Overige VoIP-verbindingen kunt u op een later tijdstip met de VoIP-wizard (→ pagina 56) of met de webconfigurator configureren.

Installatiewizard starten

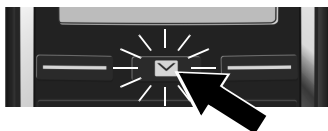

Zodra de batterijen van de handset voldoende zijn geladen, begint de berichtentoets  van uw handset te knipperen.

- ▶ Berichtentoets  indrukken.

Als in het display “Nieuwe firmware beschikbaar” wordt weergegeven, is op het internet al een geactualiseerde firmware voor uw toestel beschikbaar. Druk op de rechter displaytoets **Ja**. De nieuwe firmware wordt geladen. Dit duurt ca. 6 minuten. Vervolgens knippert de berichtentoets  opnieuw.

- ▶ **Configuratie starten:** druk op de berichtentoets .

VoIP-wizard – VoIP-instellingen invoeren



- ▶ Op de toets onder de displayweergave **Ja** drukken (= rechter displaytoets) om de VoIP-wizard te starten.



- ▶ Druk omlaag op de navigatietoets  om verder te bladeren.
- ▶ Displaytoets **OK** indrukken om verder te gaan.

Als nu de verbindingswizard niet automatisch opstart of wanneer u de wizard zelf afbreekt, kunt u hem opnieuw starten via het volgende menu van de handset:

▶  Navigatietoets ▶  Telefontie ▶ **VoIP-wizard**



In het display wordt een lijst met alle mogelijke VoIP-verbindingen weergegeven (IP 1 tot IP 6). Reeds geconfigureerde VoIP-verbindingen zijn gemarkeerd met .

▶ Eventueel met de navigatietoets  een lijn selecteren.

▶ Displaytoets **OK** indrukken om verder te gaan.



◆ U heeft van uw VoIP-provider een **aanmeldnaam/wachtwoord** en eventueel een gebruikersnaam ontvangen:

▶ Displaytoets **Nee** drukken.

▶ Voor meer informatie zie paragraaf: "Gegevens van de VoIP-provider downloaden" → pagina 17.

◆ U heeft van uw VoIP-provider een **auto-configuratiecode** (activation code) ontvangen:

▶ Displaytoets **Ja** drukken.

▶ Voor meer informatie zie paragraaf: "Auto-configuratiecode invoeren" → pagina 16.

Geen verbinding met internet:

Als er geen internetverbinding tot stand kan worden gebracht, wordt een van de volgende meldingen weergegeven:

- ◆ **IP-adres niet beschikbaar:** geen verbinding met de router.

Controleer de stekkerverbinding tussen router en basisstation en controleer de instellingen van de router.

Voor uw toestel is bij levering het dynamisch toewijzen van IP-adressen ingesteld. Om ervoor te zorgen dat de router uw toestel "herkent", dient ook op de router de dynamische toewijzing van IP-adressen ingeschakeld te zijn, d.w.z. de DHCP-server van de router dient ingeschakeld te zijn.

Als de DHCP-server van de router niet geactiveerd kan/moet worden, dient u een IP-adres aan het toestel toe te wijzen (→ pagina 55).

- ◆ **Internetverbinding niet beschikbaar:** geen verbinding met internet.

Wellicht is de IP-server tijdelijk niet beschikbaar. Probeer in dat geval de verbinding op een later tijdstip nogmaals tot stand te brengen.

Anders: controleer de stekkerverbinding tussen router en modem of DSL-aansluiting en controleer de instellingen van de router.

- ▶ Druk op **OK**, de VoIP-wizard wordt beëindigd.

U moet de wizard dan op een later tijdstip via het menu oproepen om de IP-verbinding te configureren.

Auto-configuratiecode invoeren

Autoconfiguratie:

Bij sommige VoIP-providers is de configuratie van de VoIP-instellingen geautomatiseerd. Hier toe stelt de provider een configuratiebestand ter beschikking dat alle noodzakelijke VoIP-toegangsgegevens bevat. Dit bestand biedt uw provider aan op een configuratieserver en u kunt downloaden.

u ontvangt van uw provider een configuratiecode. De installatiewizard (→ pagina 14) vraagt u, de code in te voeren. Alle noodzakelijke VoIP-gegevens worden dan automatisch op uw toestel geladen.

De overdracht van het configuratiebestand verloopt uitsluitend via een beveiligde verbinding (TLS-verificatie). Als de TLS-verificatie mislukt, knippert de berichtentoets . Als u op de berichtentoets drukt, verschijnt de melding **Certificaatfout - Controleer uw certificaten in de webconfigurator**. Druk op de rechter displaytoets om de melding te bevestigen.

Meld u aan bij de webconfigurator (→ pagina 116).

Op de webpagina **Beveiliging** (→ pagina 123) staat, waarom de beveiligde verbinding niet tot stand kon worden gebracht en wat u hieraan kunt doen.

Als het downloaden van het configuratiebestand mislukt (bijvoorbeeld omdat de configuratieserver niet bereikbaar is), dan probeert het toestel net zolang een verbinding tot stand te brengen tot het bestand op het toestel is geladen.



- ▶ Voer de autoconfiguratiecode die u van uw provider heeft ontvangen via de toetsen in (max. 32 tekens).

- ▶ Displaytoets **OK** drukken.

Alle gegevens die voor VoIP-telefonie noodzakelijk zijn, worden rechtstreeks van het internet op uw toestel geladen.

Als alle gegevens met succes op het toestel zijn geladen, verschijnt in het display **Uw IP-account is aangemeld bij uw provider.**

- ▶ Voor meer informatie zie paragraaf: "Verbindingswizard", pagina 19.

Gegevens van de VoIP-provider downloaden

De verbindingwizard brengt een verbinding tot stand met de Gigaset-server op internet. De server bevat diverse profielen met algemene toegangsgegevens voor verschillende VoIP-providers. U kunt deze profielen downloaden.



Er wordt een lijst met landen geladen.

- ▶ Met navigatietoets (👉) het land selecteren waarin u het toestel gaat gebruiken.

- ▶ De displaytoets **OK** indrukken om de selectie te bevestigen.



Er wordt een lijst met VoIP-providers weergegeven waarvoor op de configuratieserver een profiel met algemene toegangsgegevens is opgeslagen.

- ▶ Met de navigatietoets  uw VoIP-provider selecteren.
- ▶ De displaytoets **OK** indrukken om de selectie te bevestigen.

De algemene toegangsgegevens van uw VoIP-provider worden gedownload en in het telefoon-toestel opgeslagen.

U kunt de gegevens van uw provider niet downloaden

Als uw VoIP-provider niet in de lijst staat, d.w.z. zijn algemene gegevens worden niet voor download aangeboden, dan moet u de VoIP-wizard afbreken:

- ▶ Druk **lang** op de verbreekttoets . Uw handset keert terug in de ruststand.

De noodzakelijke instellingen voor de VoIP-provider en uw IP-account dient u dan via de webconfigurator in te stellen (→ pagina 124).

Het toewijzen van de VoIP-verbinding als uitgaande/ inkomende lijn kunt u op een later tijdstip wijzigen via het telefoonmenu of de webconfigurator.

Gebruikersgegevens van uw VoIP-account invoeren





U wordt nu gevraagd uw persoonlijke toegangsgesgevens voor uw VoIP-account in te voeren. Dit zijn (afhankelijk van de provider):

- **Verificatie Naam**,
- **Verificatie Wachtwoord**
- **Gebruikersnaam**
- ▶ Aanmeldgegevens invoeren die u van uw VoIP-provider heeft ontvangen.
- ▶ Elke invoer bevestigen met de displaytoets **OK**.

Als de **Gebruikersnaam** identiek is aan de **Verificatie Naam**, hoeft u alleen op de rechter displaytoets **OK** te drukken.

Let op...

... bij het invoeren van de toegangsgesgevens op het juiste gebruik van hoofdletters en kleine letters!

- ▶ **Heen en weer schakelen tussen grote en kleine letters, cijfers en leestekens:** ▶  Toets indrukken (eventueel meerdere malen). Of het toestel is ingesteld op hoofdletters, kleine letters of cijfers, wordt kort aangegeven in het display,
- ▶ **Een verkeerd ingevoerd teken wissen:** ▶ Druk op displaytoets . Het teken dat zich links van de cursor bevindt, wordt gewist.
- ▶ **De cursor verplaatsen binnen het invoerveld:** ▶  Navigatietoets indrukken.

Als u alle VoIP-gegevens volledig en correct heeft ingevoerd, verschijnt na enige tijd de melding "Uw IP-account is aangemeld bij uw provider" op het display. De VoIP-wizard wordt beëindigd.

De verbindingswizard wordt gestart.

Verbindingswizard

Met de verbindingswizard wijst u van tevoren geconfigureerde verbindingen (vaste telefoonverbinding, Gigaset.net- → pagina 37 en de VoIP-verbindingen → pagina 14) toe aan de interne deelnemers als inkomende en eventueel als uitgaande lijnen. Interne deelnemers zijn de aangemelde handsets.

- ◆ **Inkomende lijnen** zijn de telefoonnummers (verbindingen) waarmee u kunt worden opgebeld. Inkomende gesprekken worden alleen doorgestuurd naar de interne deelnemers (toestellen) waaraan de bijbehorende verbinding als inkomende lijn is toegewezen.
- ◆ **Uitgaande lijnen** zijn de telefoonnummers die worden doorgestuurd naar de opgebeldde deelnemer. De uitgaande lijnen worden gebruikt om uw gesprekskosten bij uw netwerkprovider af te rekenen. U kunt aan elke interne deelnemer een telefoonnummer resp. de bijbehorende verbinding vast toewijzen als uitgaande lijn.

Toestel in gebruik nemen

- ◆ Elke verbinding (telefoonnummer) van uw telefoon kan zowel uitgaande als inkomende lijn zijn. U kunt aan elke verbinding meerdere interne deelnemers als uitgaande en/of inkomende lijnen toewijzen.

Standaardtoewijzing

Bij het aanmelden/in gebruik nemen worden alle geconfigureerde verbindingen aan de handset toegewezen als inkomende lijnen.

Aan de handset wordt de vaste telefoonlijn als uitgaande lijn toegewezen.

a.



- ▶ Druk op displaytoets **Ja** als u de instelling voor de uitgaande en inkomende lijnen van de **handset** met de interne naam **INT1** wilt wijzigen.
- ▶ Druk op de displaytoets **Nee** als u de instelling voor deze handset niet wilt wijzigen.

b.



Er wordt een lijst weergegeven met de actueel toegewezen inkomende lijnen. Blader eventueel met de navigatietoets  door de lijst.

- ▶ Druk op de displaytoets **Wijzigen** als u de selectie voor de inkomende lijn wilt wijzigen. De procedure gaat verder bij → c.
- ▶ Druk op de displaytoets **OK** als u de instelling niet wilt wijzigen. De procedure gaat verder bij → d.



Als er op de handset geen oproepen voor de VoIP-verbinding IP1 moeten worden gesignaleerd:

- ▶ Druk **rechts** op de navigatietoets  om **Nee** in te stellen.



- ▶ Druk **op de onderkant** van de navigatietoets  om over te schakelen naar de volgende verbinding. Zoals hierboven beschreven **Ja** of **Nee** instellen.
- ▶ Herhaal deze stappen voor elke verbinding.
- ▶ Displaytoets **Opslaan** indrukken om de configuratie van de handset af te sluiten.

Ter controle wordt in het display de geactualiseerde lijst met inkomende lijnen nog een keer weergegeven.

- ▶ De displaytoets **OK** indrukken om de toewijzing te bevestigen.

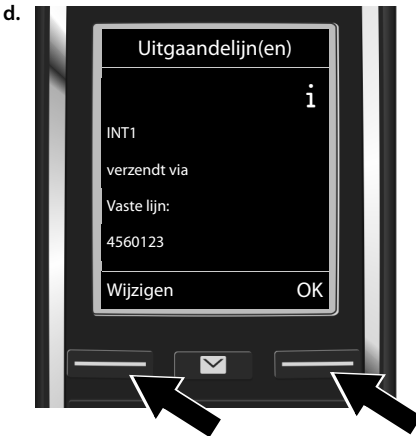

De uitgaande lijn die momenteel voor de handset is ingesteld, wordt weergegeven: **Vaste lijn**.

- ▶ Druk op de displaytoets **OK** als u de instelling niet wilt wijzigen. De volgende stap wordt overgeslagen.
- ▶ Druk op de displaytoets **Wijzigen** als u de instelling wilt wijzigen.

Toestel in gebruik nemen

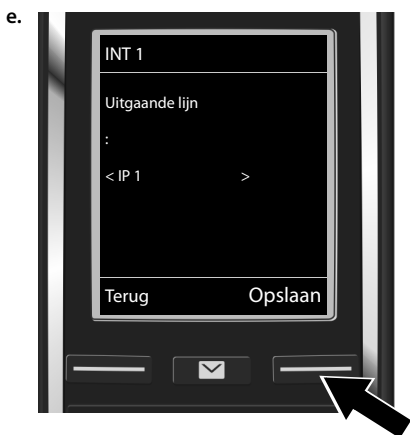

Als de handset via een andere verbinding/
telefoonnummer moet bellen:

- ▶ **Rechts** op de navigatietoets  tot de gewenste verbinding wordt weergegeven (in het voorbeeld **IP1**).



- ▶ Displaytoets **Opslaan** indrukken om de instellingen op te slaan.

In plaats van een verbinding kunt u ook **Kies bij elke opr.** selecteren. Dan kunt u voor deze handset bij elke oproep de verbinding selecteren waarmee het gesprek tot stand moet worden gebracht.

Als er al andere handsets op het basisstation zijn aangemeld, wordt u nu gevraagd de inkomende en uitgaande lijnen voor de handsets toe te wijzen. Op het display wordt het volgende weergegeven:

Verbindingen toewijzen aan handset ?

- ▶ Voer de stappen **a. tote.** voor elke aangemelde handset uit.





Nadat alle instellingen zijn ingevoerd, wordt kort de volgende informatie op het display weergegeven± **Lijn toewijzen voltooid.**

Installatie afsluiten

De handset schakelt hierna over op de ruststand (een voorbeeld voor de weergave in de ruststand):









Displaymeldingen

- ◆ Draadloos contact tussen basisstation en handset:

- goed tot gering:    
- geen ontvangst:  (rood)

Kleur **groen**: de optie **Maximum bereik** uitgeschakeld.

- ◆ Laadniveau van de batterijen:

-  licht wit op: meer dan 66% geladen
-  licht wit op: tussen 34% en 66% geladen
-  licht wit op: tussen 11% en 33% geladen
-  brandt rood: minder dan 11% geladen
-  knippert rood: batterijen bijna leeg (minder dan 10 minuten gesprekstijd)
-     licht wit op: batterijen worden geladen

- ◆ INT 1: Interne naam van de handset

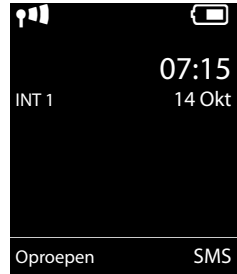

Let op

Om uw toestel en zijn systeeminstellingen tegen onbevoegde toegang te beveiligen, kunt u een cijfercode van vier cijfers invoeren, die alleen aan u bekend is - de systeem-PIN. Deze dient u o.a. in te voeren voordat u handsets kunt aan- en afmelden of de VoIP- en LAN-instellingen van uw toestel kunt wijzigen.

Bij levering is als PIN 0000 (4 x nul) ingesteld.

Hoe u de PIN wijzigt, → pagina 54.

Datum en tijd

U kunt de datum en tijd op twee verschillende manieren instellen:

- ◆ Bij levering is uw telefoon zo ingesteld, dat hij de datum en tijd overneemt van een tijdservr op het internet. Een voorwaarde hiervoor is, dat de telefoon een verbinding heeft met internet.

De synchronisatie met een tijdservr kunt u in- en uitschakelen met de webconfigurator (→ pagina 133).

- ◆ U kunt de datum en tijd ook handmatig instellen via het menu van een van de aangemelde handsets (→ pagina 54).

Datum en tijd moeten zijn ingesteld om bijvoorbeeld bij inkomende oproepen de juiste tijd te kunnen weergeven of om de wekker en de kalender te kunnen gebruiken.

Headset op de handset aansluiten (optioneel)



U kunt een headset met een 2,5mm connector aansluiten. Meer informatie over headsets vindt u op de betreffende productpagina onder www.gigaset.com.

Het toestel verder aan uw voorkeuren aanpassen

Nadat u uw toestel in gebruik heeft genomen, kunt u direct telefoneren, uw Gigaset aan uw persoonlijke wensen aanpassen of eerst vertrouwd raken met de bediening van het toestel (→ pagina 47)(→ pagina 27).

Extern bellen en oproepen beantwoorden	→ pagina 32
Ringtone en volume van het belsignaal instellen.	→ pagina 49
Eigen regionummer in het toestel opslaan.	→ pagina 55
ECO DECT-instellingen invoeren	→ pagina 101
Telefoon voorbereiden voor SMS-ontvangst	→ pagina 62
Toestel gebruiken achter een telefooncentrale	→ pagina 107
Aanwezige Gigaset-handsets aanmelden bij het basisstation en hun telefoonboekvermeldingen kopiëren naar de nieuwe handset.	→ pagina 83 → pagina 90
Online-telefoonboeken gebruiken	→ pagina 91
Overige VoIP-accounts invoeren	→ pagina 56
Telefoon instellen met de webconfigurator	→ pagina 114

Mocht u bij het gebruik van uw toestel vragen hebben, lees dan de tips voor het verhelpen van problemen (→ pagina 138) of neem contact op met de Klantenservice (→ pagina 137).

Weergave van de bedieningsstappen in de gebruiksaanwijzing

De toetsen van uw Gigaset-handset worden in deze gebruiksaanwijzing als volgt weergegeven:



Verbindingstoets/ menutoets / verbreektoets

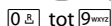

Cijfer-/lettertoetsen



Stertoets / hekjettoets



Berichttoets / R-toets

Voorbeeld: automatisch beantwoorden in-/uitschakelen

Weergave in de gebruiksaanwijzing:

► ► **OK** ► **Telefonie** ► **OK** ► **Autom. aannname** ► **Wijzigen** = aan)

U doet het volgende:

- ▶ : in de ruststand **rechterkant** van de navigatietoets indrukken om het hoofdmenu te openen.
- ▶ Met de navigatietoets naar het symbool bladeren.
- ▶ **OK**: displaytoets **OK** of centraal op de navigatietoets drukken, het submenu **Instellingen** wordt geopend.
- ▶ **Telefonie**: met de navigatietoets naar de vermelding **Telefonie** bladeren.
- ▶ **OK**: displaytoets **OK** of centraal op de navigatietoets drukken, het submenu **Telefonie** wordt geopend.
- ▶ **Autom. aannname**: de functie voor het inschakelen/uitschakelen voor het automatisch beantwoorden van oproepen is geselecteerd.
- ▶ **Wijzigen** = aan): displaytoets **Wijzigen** of centraal op de navigatietoets drukken, de functie wordt afwisselend in- en uitgeschakeld = ingeschakeld, = uitgeschakeld).

Toestel leren kennen

Handset uit-/inschakelen

- ▶ Verbreekttoets lang  indrukken om de handset in of uit te schakelen.

Toetsblokkering in-/uitschakelen



De toetsblokkering voorkomt dat de toetsen van het toestel onbedoeld worden ingedrukt. Als u bij ingeschakelde blokkering een toets indrukt, verschijnt er een melding.

- ▶ Toets  lang indrukken om de blokkering in resp. uit te schakelen.

Als de toetsblokkering is ingeschakeld, verschijnt er een melding op het display als u een toets indrukt.

De toetsblokkering wordt automatisch uitgeschakeld als u wordt gebeld. Na afloop van het gesprek wordt de blokkering weer ingeschakeld.





Navigatietoets

In deze gebruiksaanwijzing wordt de kant van de navigatietoets (boven, onder, rechts, links) die u voor de desbetreffende functie moet indrukken, zwart weergegeven, bijvoorbeeld  voor "rechts op de navigatietoets drukken" of  voor "in het midden van de navigatietoets drukken".





Met de navigatietoets bladert u binnen de menu's en de invoervelden. In de ruststand resp. tijdens een extern gesprek heeft zij bovendien de volgende functies:

In de ruststand van de handset

-  **Kort** indrukken: telefoonboek (Contacten) van de handset openen.
Lang indrukken: lijst met beschikbare online-telefoonboeken openen.
-  of  Hoofdmenu openen
-  Lijst met handsets openen.
-  Menu openen voor het instellen van het gespreksvolume(→ pagina 49) van de handset.

Tijdens een extern gesprek

-  Contacten openen.
-  Interne ruggespraak starten.
-  Volume voor handset of handsfree telefoneren wijzigen.

Functies bij het klikken op het midden van de navigatietoets.

Afhankelijk van de situatie heeft de toets verschillende functies.

- ◆ **In de ruststand** opent u het hoofdmenu.
- ◆ **In submenu's, selectie- en invoervelden** neemt de toets de functie van de displaytoetsen **OK, Ja, Opslaan, Selectie of Wijzigen** over.

Let op

In deze handleiding wordt het openen van het hoofdmenu door het indrukken van de rechterkant van de navigatietoets  en het bedienen van de functies door het indrukken van de bijbehorende displaytoets weergegeven. U kunt echter ook de navigatietoets gebruiken zoals beschreven.

Displaytoetsen

Bij levering is onder de displaytoetsen in de ruststand een functie geprogrammeerd. U kunt deze programmering wijzigen (→ pagina 52).

De functie van de displaytoetsen is afhankelijk van de situatie. Voorbeeld:

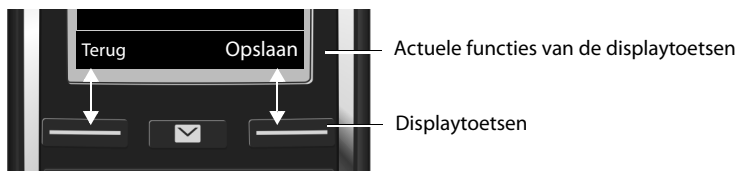

Enkele belangrijke displaytoetsen zijn:

Opties	Een situatie-afhankelijk menu openen.
OK	Selectie bevestigen.
< C	Wistoets: per teken/woord van rechts naar links wissen.
Terug	Één menuniveau terug of procedure annuleren.
Opslaan	Invoer opslaan.
→→	Nummerherhalingslijst openen.

Overzicht van symbolen op de displaytoetsen (→ pagina 110).

Menunavigatie

De functies van het toestel zijn opgenomen in een menu met meerdere niveaus. Menu-overzicht → pagina 111.

Hoofdmenu (hoogste menuniveau)

- ▶ Druk op de navigatietoets **rechts**  in de ruststand van de handset om het hoofdmenu te openen.

De functies van het hoofdmenu worden in het display als symbolen weergegeven. Het symbool van de geselecteerde functie wordt oranje gemarkeerd en de bijbehorende naam verschijnt in de kopregel van het display.

Naar een functie gaan, dat wil zeggen het bijbehorende submenu (volgende menuniveau) openen:

- ▶ Navigeer met de navigatietoets  naar de gewenste functie en druk op de displaytoets **OK**.

Terug naar de ruststand: displaytoets **Terug** of de verbreekttoets  kort indrukken.

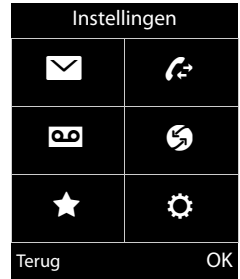

Submenu's

De functies van de submenu's worden in een lijst weergegeven (zie voorbeeld rechts).

Een functie starten:

- ▶ Met de navigatietoets  naar de functie bladeren. ▶ **OK** indrukken.

Terug naar het vorige menuniveau: displaytoets **Terug** of de verbreekttoets  kort indrukken.

Voorbeeld



Terugkeren naar de ruststand

Uit een willekeurig menu:

- ▶ Verbreekttoets  lang indrukken.





Of:

- ▶ Na 2 minuten schakelt het display **automatisch** over naar de ruststand.

Instellingen die u niet door het indrukken van de displaytoetsen **OK**, **Ja**, **Opslaan** of **Wijzigen** heeft bevestigd, gaan verloren.

Berichtenlijsten

Ontvangen berichten worden opgeslagen in berichtenlijsten. De berichtentoets  knippert (indien ingeschakeld, → pagina 132). Het knippen stopt zodra u op de toets drukt. In de **ruststand** wordt bij een nieuw bericht een symbool in het display weergegeven:

-  Op de voicemail (→ pagina 79)
-  In de lijst met gemiste oproepen (→ pagina 99)
-  in de (→ pagina 62)SMS-lijst of de e-maillijst (→ pagina 70)
-  In de lijst met gemiste afspraken (→ pagina 103)

Het symbool voor de voicemail wordt altijd weergegeven als het nummer van de voicemail in de telefoon is opgeslagen. De overige lijsten worden alleen weergegeven als ze berichten bevatten.

Berichtenlijst oproepen: ▶ Berichtentoets  indrukken.



Lijst openen:  Gewenste lijst selecteren. ▶ **OK**

Uitzondering: als u de **voicemail** selecteert, wordt het nummer van de voicemail gebeld (→ pagina 79). Op het display wordt geen lijst geopend.

Nummers en tekst invoeren

Als er meerdere nummer- en/of tekstvelden worden weergegeven (bijvoorbeeld **Voornaam** en **Achternaam** van een contactpersoon, is het eerste veld automatisch ingeschakeld. De volgende velden moet u door bladeren met de navigatietoets  inschakelen. Een veld is ingeschakeld als het een knipperende cursor bevat.





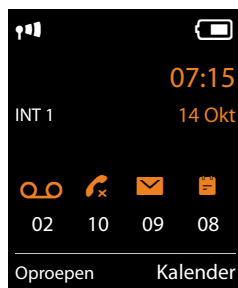

Onjuiste invoer corrigeren

- ◆ **Teken** voor de cursor wissen: **kort** op de displaytoets  drukken.
- ◆ **Woorden** voor de cursor wissen: **lang** op de displaytoets  drukken.

Voorbeeld



Tekst invoeren

- ◆ **Letters/tekens:** aan elke toets tussen  en  zijn meerdere letters en cijfers toegewezen. Na het indrukken van de toets worden de tekens in een selectieregel links onder in het display weergegeven. Het geselecteerde teken is gemarkeerd. Druk de toets meerdere keren kort achter elkaar in om naar de gewenste letter/teken te springen.
- ◆ **Cursor verplaatsen:** de letters/tekens worden op de cursorpositie ingevoegd. U kunt de cursor verplaatsen door op de navigatietoets  te drukken, in velden met meerdere regels ook op .
- ◆ **Kleine letters, hoofdletters en cijfers:** druk op de hekjettoets  om voor de volgende letter te wisselen tussen kleine letters, hoofdletters en cijfers. Bij het bewerken van een contactpersoon worden de eerste letter en elke letter die op een spatie volgt automatisch als hoofdletter geschreven.
- ◆ **Speciale tekens:** druk op de stertoets  om de tabel met speciale tekens te openen. Blader met de navigatietoets naar het gewenste teken en druk op de displaytoets **Invoegen** om dit in te voeren.
- ◆ **Speciale letters:** trema's of andere gemarkeerde/diakritische tekens voert u in door de betreffende lettertoets meerdere malen in te drukken, zie tabellen met tekensets (→ pagina 152).

Telefoneren

Let op

U kunt met uw basisstation tot 2 externe gesprekken tegelijk voeren, afhankelijk van de kwaliteit van uw DSL-aansluiting.

Extern bellen

Externe oproepen zijn oproepen naar het openbare telefoonnet (vaste telefoonnet, mobiele telefoonnet) of het internet (VoIP).



Voor een externe oproep moet u één van de verbindingen van de telefoon configureren als uitgaande lijn. U kunt kiezen uit de volgende opties:

- ◆ U wijst aan de handset een verbinding vast toe als uitgaande lijn (→ pagina 58). Via displaytoets kan eventueel een "alternatieve verbinding" worden gebruikt (→ pagina 52).
- ◆ Laat de handset bij elke oproep een uitgaande lijn kiezen.

Vast toegewezen uitgaande lijn

▶ Nummer invoeren. ▶ Verbindingstoets  kort indrukken. Het nummer wordt gekozen.

Of:



▶ Verbindingstoets  lang indrukken. ▶  Lijn selecteren. ▶ **Kiezen** /  ▶ Nummer invoeren. Het nummer wordt ongeveer 3,5 seconden na het invoeren van het laatste cijfer gekozen.

Opmerkingen

- ◆ Als voor het gekozen nummer een kiesregel is gedefinieerd (→ pagina 128), dan wordt voor het tot stand brengen van de verbinding in plaats van de uitgaande lijn de verbinding gebruikt die in de kiesregel is gedefinieerd. Als het nummer door een kiesregel is geblokkeerd, dan wordt het nummer niet gekozen. De melding **Niet mogelijk** verschijnt.
- ◆ Als u via VoIP naar een nummer in het vaste telefoonnet belt, dient u eventueel ook bij lokale gesprekken het regionummer mee te kiezen (afhankelijk van uw provider). Om te voorkomen dat u uw eigen regionummer telkens moet invoeren, kunt u het regionummer definiëren in de configuratie en de optie **Regionummer voor lokale gesprekken via VoIP voorkeuren** inschakelen (zie webconfigurator).
- ◆ U heeft met de webconfigurator de optie **Automatisch terugvallen op vaste lijn** ingeschakeld. Als het tot stand brengen van een VoIP-verbinding mislukt, dan wordt automatisch geprobeerd de verbinding via het vaste telefoonnet tot stand te brengen.
- ◆ Gigaset.net-nummers die op het suffix #9 eindigen, worden automatisch gekozen via de Gigaset.net-verbinding. De gesprekken zijn gratis (→ pagina 37).

Verbinding selecteren bij elke oproep

Voorwaarde: Aan de handset is in plaats van een uitgaande lijn de optie "Kies bij elke opr." toegewezen (→ pagina 58).



- ▶ Nummer invoeren. ▶ Verbindingstoets  indrukken. ▶  Lijn selecteren. ▶ **Kiezen** / .

Opmerkingen

- ◆ Met de verbreektoets  kunt u het kiezen annuleren.
- ◆ Tijdens het gesprek wordt de gespreksduur weergegeven.
- ◆ Als u handsets op uw basisstation heeft aangemeld, kunt u gratis **intern** telefoneren (→ pagina 85).

Alternatieve verbinding / verbindinglijst op displaytoets gebruiken



Voorwaarde: u heeft een "Alternatieve verbinding" resp. de lijst met alle geconfigureerde verbindingen geprogrammeerd onder een displaytoets (→ pagina 52).

- ▶ Displaytoets **Kies verb** indrukken. ▶  Lijn selecteren. ▶  / **Kiezen**. ▶ Nummer invoeren. Het nummer wordt ongeveer 3,5 seconden na het invoeren van het laatste cijfer gekozen.

Een kiesregel die voor het gekozen nummer is gedefinieerd, wordt genegeerd. (→ pagina 128)
Er wordt altijd de geselecteerde uitgaande lijn gebruikt.

IP-adres kiezen (afhankelijk van de provider:)



Via VoIP kunt u in plaats van een telefoonnummer ook een IP-adres kiezen.

- ▶ Sterretje-toets  indrukken om de cijferblokken in het IP-adres van elkaar te scheiden (bijvoorbeeld 149*246*122*28).
- ▶ Eventueel Hekje-toets  indrukken om het SIP-poortnummer van uw gesprekspartner aan het IP-adres toe te voegen (bijvoorbeeld 149*246*122*28#5060).

Als uw VoIP-provider het kiezen van IP-adressen niet ondersteunt, wordt elk onderdeel van het adres geïnterpreteerd als normaal telefoonnummer.

Met nummerherhalingslijst kiezen

In de nummerherhalingslijst staan de 20 nummers die u het laatst op deze handset heeft gekozen. U kunt deze nummers op dezelfde manier als de berichtenlijsten van uw toestel beheren (→ pagina 30).

- ▶ Nummerherhalingslijst openen: verbindingstoets  **kort** indrukken.
- ▶  Vermelding selecteren. ▶ Verbindingstoets  indrukken. Het nummer wordt gekozen.





Als een naam wordt weergegeven, kunt u het bijbehorende nummer laten weergeven:

- ▶ **Weergvn** /  ▶  Eventueel volgende/vorige nummer weergeven.





Als u een lijn heeft bezet (bijvoorbeeld om een extern ruggespraakgesprek tot stand te brengen): ▶ Geselecteerd nummer kiezen met **OK**.

Telefoneren

Vermeldingen in de nummerherhalingslijst beheren

- ▶  Nummerherhalingslijst openen. ▶  Vermelding selecteren. ▶ **Opties**
 - Naar Contacten:** ▶ **OK** ▶ Vermelding in het telefoonboek overnemen (→ pagina 88).
 - Nummer weergeven:** ▶ **OK** ▶ Nummer in het display overnemen, eventueel aanpassen of aanvullen. ▶ Met  selecteren of met  als nieuw contactpersoon opslaan in Contacten.
 - Wis vermelding:** ▶ **OK**. Invoer wordt gewist.
 - Alles wissen:** ▶ **OK**. Alle vermeldingen worden gewist?

Telefoneren uit de oproeplijst

-  ▶  ▶ **OK** ▶  Lijst selecteren. ▶ **OK**
 - ▶  Vermelding selecteren. ▶ . Het nummer wordt gekozen.

Opmerkingen

- ◆ U kunt de oproeplijst ook via de displaytoets **Oproepen** oproepen. Hiervoor programmeert u een displaytoets met de bijbehorende functie (→ pagina 53).
- ◆ De lijst **Gemiste oproepen** kunt u ook openen met de berichtentoets .

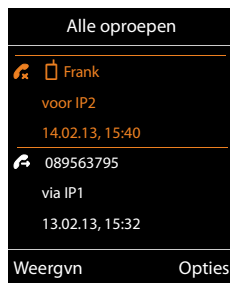

Voorbeeld



Met Contacten kiezen

-  Contacten openen. ▶  Vermelding selecteren. ▶ 

Als er meerdere nummers zijn ingevoerd:

- ▶  Nummer selecteren. ▶ Verbindingstoets  of **OK** indrukken. Het nummer wordt gekozen.

Let op

U kunt ook uit een openbaar telefoonboek → pagina 91, uw eigen online-telefoonboek → pagina 94 of uw Gigaset.net-telefoonboek → pagina 95 kiezen.

Snelkiezen

U kunt uw toestel zo instellen dat bij het indrukken van een **willekeurige** toets een bepaald nummer wordt gekozen. Hiermee kunnen bijvoorbeeld kinderen die nog niet in staat zijn zelfstandig een nummer in te voeren, een bepaald nummer kiezen.

 ▶  ▶ OK ▶  Snelkiezen ▶ OK
 Inschakelen: ▶  Aan / Uit

Oproep naar: ▶ Nummer invoeren of wijzigen.

▶ Opslaan

In het rustdisplay wordt de geactiveerde functie Snelkiezen weer-gegeven. Door een willekeurige toets in te drukken, wordt het opgeslagen nummer gekozen. Kiezen annuleren met .

Voor alle andere oproepen (ook **noodoproepen**) is de telefoon geblokkeerd.

Snelkiezen beëindigen:

▶ Displaytoets **Uit** drukken. ▶ Toets **#lang** indrukken.

Of: ▶ Toets  **lang** indrukken.



Alarmnummers kiezen

In sommige landen zijn standaard kiesregels gedefinieerd voor alarmnummers (bijvoorbeeld voor het **lokale** alarmnummer) op het toestel voorgeprogrammeerd. In sommige landen zijn standaard kiesregels gedefinieerd voor alarmnummers (bijvoorbeeld voor de plaatselijke politie). U kunt echter de verbinding die moet worden gebruikt voor het kiezen van het alarmnummer wijzigen (bijvoorbeeld als uw toestel niet op het vaste telefoonnet is aangesloten (→ pagina 128)).

Let op: als u voor de alarmnummers geen kiesregels definieert en u het automatisch invoegen van het regionummer heeft ingesteld, wordt vóór het alarmnummer ook een regionummer geplaatst als dit over een VoIP-verbinding wordt gekozen.

Gesprek beëindigen

▶ Verbreekttoets  indrukken.

Oproep beantwoorden

Een inkomende oproep wordt door een belsignaal, een melding in het display en het knipperen van de verbindingstoets  gesignaleerd.

Let op

Er worden alleen oproepen aan de uitgaande lijnen gesignaleerd die zijn toegewezen aan uw handset (→ pagina 58).

Als er op uw basisstation VoIP-lijnen zijn geconfigureerd, dan geldt het volgende:

- ◆ Als u op uw telefoon geen inkomende lijnen heeft toegewezen, worden alle inkomende oproepen op alle aangemelde handsets gesignaleerd.
- ◆ Als u de verbindingen wel heeft toegewezen, maar daarbij een verbinding niet aan een handset als inkomende lijn heeft toegewezen, worden oproepen aan deze verbinding niet gesignaleerd.
- ◆ Als een oproep aan geen van de verbindingen van de telefoon kan worden toegewezen, wordt deze oproep op alle handsets gesignaleerd.

Telefoneren

U kunt een oproep als volgt beantwoorden:

- ▶ Verbindingstoets  indrukken.
- ▶ Als **Autom. aanname** ingeschakeld is (→ pagina 48), de handset uit de lader nemen.
- ▶ Gesprek beantwoorden met de handsfree-clip Gigaset L410: ▶ de verbindingstoets van de Gigaset L410 indrukken.

Voorwaarde: de Gigaset L410 moet bij het basisstation zijn aangemeld. Meer informatie vindt u in de gebruiksaanwijzing van de Gigaset L410.

Oproep niet beantwoorden:

- ▶ Oproepsignaal uitschakelen: ▶ **Stil**. U kunt de oproep beantwoorden zolang deze in het display wordt weergegeven.
- ▶ Oproep weigeren (alleen bij VoIP-lijn): ▶ Verbreekttoets  indrukken. Bij een oproep voor de vaste telefoonlijn wordt alleen het belseinbeeld uitschakeld.

Wisselgesprek (aankloppen) beantwoorden/afwijzen

Als u tijdens een extern gesprek een oproep ontvangt, hoort u een wisselgesprektoon. Als het nummer wordt meegestuurd, ziet u het nummer of de naam van de beller op het display.

Oproep weigeren: ▶ **Afwijzen**

Oproep beantwoorden: ▶ **Opnemen**

Als u een gesprek beantwoordt, wordt het actieve gesprek in de wachtstand geplaatst.

Terugkeren naar de gesprekspartner in de wachtstand: ▶ .

Handsfree-telefoneren in-/uitschakelen

Breng uw gesprekspartner even op de hoogte als u iemand laat meeluisteren.

Tijdens een gesprek en bij het tot stand brengen van de verbinding de functie Handsfree in-/uitschakelen:

- ▶ Op  drukken.

Handset tijdens een gesprek in de lader plaatsen:

- ▶ Toets  tijdens het terugzetten en daarna nog 2 seconden ingedrukt houden.

Voor het wijzigen van het volume, → pagina 49.

Microfoon in-/uitschakelen

Als u de microfoon tijdens een gesprek uitschakelt, dan kan uw gesprekspartner u niet meer horen.

- ▶ Om de microfoon in of uit te schakelen op  drukken.

NummerWeergave

Bij NummerWeergave

Het telefoonnummer van de beller wordt in het display weergegeven. Als het nummer van de beller in uw Contacten is opgeslagen, verschijnt bovendien het nummertype en de naam in het display.

Geen NummerWeergave

In plaats van naam en nummer wordt het volgende weergegeven:

- ◆ **Extern:** er wordt geen nummer meegestuurd.
- ◆ **Anoniem:** de beller onderdrukt NummerWeergave.
- ◆ **Onbekend:** de beller heeft NummerWeergave niet aangevraagd.

Opmerkingen over NummerWeergave CLIP

Bij levering is uw toestel zo ingesteld, dat het telefoonnummer van de beller wordt weergegeven, → pagina 139 of ▶ www.gigaset.com/service

Overnemen van de naam uit het online-telefoonboek

U kunt in plaats van het nummer van de beller ook de naam van de beller laten weergegeven waarmee hij is opgeslagen in het online-telefoonboek.

Voorwaarden:

- ◆ De aanbieder van het online-telefoonboek dat u op uw toestel gebruikt, ondersteunt deze functie.
- ◆ U heeft de weergave van de bellernaam met de webconfigurator ingeschakeld (→ pagina 133).
- ◆ De beller heeft het meesturen van het telefoonnummer aangevraagd en niet onderdrukt.
- ◆ Uw toestel heeft een verbinding met internet.
- ◆ Het telefoonnummer van de beller is niet in de Contacten van de handset opgeslagen.

VoIP-telefonie via Gigaset.net

Via het Gigaset.net kunt u **direct** gratis telefoneren met andere Gigaset.net-gebruikers. Hiervoor hoeft u niet over account bij een VoIP-provider te beschikken of verdere instellingen in te voeren! U hoeft uw toestel alleen op het stopcontact en de internetaansluiting aan te sluiten en eventueel uw naam in te voeren in het Gigaset.net-online-telefoonboek (→ pagina 98).

Gigaset.net is een VoIP-service van Gigaset Communications GmbH waaraan alle gebruikers van een Gigaset VoIP-toestel kunnen deelnemen.

U kunt **gratis** telefoneren met andere deelnemers van het Gigaset.net, d.w.z. naast de kosten van uw internetaansluiting ontstaan geen verdere gesprekskosten. Verbindingen van/naar andere netwerken zijn niet mogelijk.

Telefoonnummers die op het suffix #9 eindigen, worden automatisch gekozen via de Gigaset.net-verbinding.

Let op

Gigaset.net ondersteunt breedbandtelefonie: Gigaset.net-gesprekken die u vanuit uw toestel met een ander breedbandtoestel voert, hebben een uitstekende geluidskwaliteit.

Aan ieder Gigaset VolP-toestel is bij levering al een Gigaset.net-telefoonnummer toegewezen (→ pagina 145). Alle aangemelde deelnemers zijn opgenomen in het Gigaset.net-telefoonboek, waarin u kunt zoeken.

In het Gigaset.net staat een echo-service ter beschikking, waarmee u uw VolP-lijn kunt controleren.

De echo-service wordt in zes talen aangeboden:

- ◆ 12341#9 (Engels)
- ◆ 12342#9 (Nederlands)
- ◆ 12343#9 (Italiaans)
- ◆ 12344#9 (Frans)
- ◆ 12345#9 (Duits)
- ◆ 12346#9 (Spaans)

Na een melding stuurt de echo-service de van u ontvangen spraakdata direct als echo terug.

Disclaimer

Gigaset.net is een vrijwillige dienstverlening van Gigaset Communications GmbH. Gigaset Communications GmbH verleent geen enkele garantie op de beschikbaarheid en de prestaties van het netwerk.

Opmerkingen

Als u uw Gigaset.net-lijn zes maanden niet gebruikt, wordt deze automatisch uitgeschakeld. U bent niet bereikbaar voor oproepen via het Gigaset.net.

De verbinding wordt weer tot stand gebracht:

- ◆ zodra u gaat zoeken in het Gigaset.net-telefoonboek of
- ◆ via Gigaset.net telefoneert (een nummer kiezen met #9 op het einde) of
- ◆ als u de verbinding via de webconfigurator inschakelt.

Gigaset HDSP – Telefoneren met uitstekende geluidskwaliteit



Uw Gigaset-toestel ondersteunt de breedband-codec G.722. Met deze codec kunt u telefoneren met glasheldere geluidskwaliteit (High Definition Sound Performance).

Als u breedband-handsets op uw basisstation aanmeldt, worden interne gesprekken tussen deze handsets eveneens via breedband gevoerd.

Voorwaarden voor breedbandverbindingen via uw toestel zijn:

◆ **Bij interne gesprekken:**

De betreffende handsets zijn geschikt voor breedbandcommunicatie, d.w.z. beide ondersteunen de codec G.722.

◆ **Bij externe gesprekken via VoIP:**

- U voert het gesprek met een handset die geschikt is voor breedband.
- U heeft de codec G.722 voor uitgaande oproepen gekozen.
- Uw VoIP-provider ondersteunt breedbandverbindingen.
- Het toestel van uw gesprekspartner ondersteunt de codec G.722 en accepteert het tot stand brengen van breedbandverbindingen.

Let op

De VoIP-service **Gigaset.net** (→ pagina 37) ondersteunt breedbandverbindingen.



Providerspecifieke functies (netdiensten)

Netdiensten zijn afhankelijk van uw netwerkaanbieder en moeten bij hem worden aangevraagd (evt. extra kosten). Netdiensten kunnen in twee groepen worden onderverdeeld:

- ◆ Netdiensten die niet tijdens een gesprek voor de volgende oproep of alle volgende oproepen worden ingeschakeld (bijvoorbeeld "Anoniem bellen"). U kunt deze netdiensten inschakelen/uitschakelen via het menu .
- ◆ Netdiensten die tijdens een extern gesprek worden ingeschakeld, bijvoorbeeld "Ruggespraak", "Wisselgesprek met twee gesprekspartners". Deze netdiensten worden tijdens een extern gesprek in de optiebalk ter beschikking gesteld (bijvoorbeeld **Rug.spr.**, **Confer.**).

Een beschrijving van de functiekenmerken vindt u meestal op de internetsites of in de filialen van uw netwerkprovider.

Opmerkingen

- ◆ Voor in-/uitschakelen resp. voor het activeren/deactiveren van de volgende functies wordt in het algemeen een code naar het telefoonnet gestuurd.
 - ▶ Na een bevestigingssignaal uit het telefoonnet op  drukken.
- ◆ Alle functies die onder menupunt  kunnen worden ingeschakeld, zijn diensten die door uw netwerkaanbieder worden aangeboden. Neem bij problemen contact op met de netwerkaanbieder.
- ◆ Wijzigen van de programmering van de netdiensten is niet mogelijk.
- ◆ Sommige instellingen kunnen niet gelijktijdig via meerdere handsets worden ingevoerd. U hoort dan een negatieve bevestigingstoon.

Algemene instellingen voor alle oproepen

Anoniem bellen - NummerWeergave onderdrukken

Als u het meesturen van uw telefoonnummer onderdrukt (CLIR = Calling Line Identification Restriction), wordt uw nummer niet bij uw gesprekspartner weergegeven. U belt dus anoniem.

Let op

Anonieme oproepen via VoIP-verbindingen zijn alleen mogelijk als de provider de functie "Anoniem bellen" ondersteunt. Eventueel dient u de functie bij de providers van uw VoIP-verbindingen in te schakelen.

Deze instelling geldt voor alle oproepen via het vaste telefoonnet en VoIP-lijnen alsmede alle aangemelde handsets.

 ▶  **Netdiensten** ▶ **OK** ▶  **Alle opr. anoniem** ▶ **Wijzigen** (✓ = aan).

NummerWeergave alleen voor de volgende oproep onderdrukken, → pagina 43.

Algemene oproepdoorschakeling (Oproepomleiding)

Met de functie Oproepdoorschakeling worden oproepen doorgeschakeld naar een andere aansluiting.

Er wordt verschil gemaakt tussen

- ◆ de interne oproepdoorschakeling en
- ◆ de oproepdoorschakeling naar een extern nummer

Oproepdoorschakeling naar een externe aansluiting

U kunt een oproepdoorschakeling specifiek voor een verbinding configureren, d.w.z. voor elke verbinding (vast nummer en VoIP-verbinding) die als inkomende lijn aan de handset is toegewezen.

 ▶  **Netdiensten** ▶ OK ▶  **Omleiding** ▶ OK ▶  Inkomende lijn selecteren. ▶ OK

Status: ▶  **Aan / Uit**

Naar telefoonnr.: ▶ Nummer invoeren waarnaar moet worden doorgeschakeld.

U kunt voor elke verbinding een ander nummer uit het vaste net, een VoIP-nummer of een mobiel nummer aangeven.

Bij het doorschakelen van uw Gigaset.net-nummer moet u een ander Gigaset.net-nummer invoeren.

Bij: ▶  **Alle / Bezet / Tijdoverschrijding**

Alle: oproepen worden direct doorgeschakeld, d.w.z. op uw telefoon worden geen oproepen voor deze verbinding meer gesignaleerd.

Tijdoverschrijding: oproepen worden doorgeschakeld als na meerdere oproepsignalen niet wordt opgenomen.

Bezet: oproepen worden doorgeschakeld als uw toestel bezet is.

▶ **Verstuur**

Bij doorschakelen van de vaste telefoonverbinding:

Er wordt een verbinding met het telefoonnet tot stand gebracht om de functie Oproepdoorschakeling in of uit te schakelen.

▶ Druk na de bevestiging uit het vaste telefoonnet op de verbindingstoets .

Let op

Bij het **doorschakelen** van uw nummers kunnen **extra kosten** ontstaan. Neem voor meer informatie contact op met uw provider.

Interne oproepdoorschakeling

U kunt alle **externe** oproepen die op een inkomende lijn van uw handset binnenkomen, door-
schakelen naar een andere handset.

 ▶  **Netdiensten** ▶ OK ▶  **Omleiding** ▶ OK ▶  **Interne lijn** ▶ OK.

Inschakelen: ▶  **Aan / Uit**

Naar handset: ▶  Interne deelnemer selecteren.

Geen wordt weergegeven als er nog een interne doorschakeling is ingesteld of als de eer-
dere aangemelde handset niet meer aangemeld is.

Oproepbeantw.:  **Geen / 10 sec. / 20 sec. / 30 sec.**

Vertragingstijd bij het beantwoorden van oproepen. Als u niet wilt dat de oproep direct
wordt doorverbonden, kunt u hier de lengte van de vertraging selecteren. Als u **Geen** selec-
teert, dan wordt de oproep niet op de handset gesignaleerd, maar direct doorgeschakeld.

▶ Opslaan

De interne oproepomleiding bestaat maar uit één niveau, d.w.z. als oproepen voor de handset
naar een handset worden doorgeschakeld bijvoorbeeld MT1) waarop eveneens een oproep-
doorschakeling is geactiveerd (bijvoorbeeldnaar MT2), dan wordt deze tweede oproepomlei-
ding niet uitgevoerd. De oproepen worden gesignaleerd op handset HS1.

Opmerkingen

- ◆ Een oproep voor de handset die wordt doorgeschakeld, wordt opgenomen in de oproep-
lijsten.
- ◆ Als een oproep voor een inkomende lijn die alleen aan de handset is toegewezen, wordt
doorgeschakeld naar een handset die niet bereikbaar is (de handset is bijvoorbeeld uit-
geschakeld), dan wordt de oproep na een korte tijd geweigerd.

Wisselgesprek bij externe gesprekken in-/uitschakelen

Als deze functie is ingeschakeld, hoort u tijdens een **extern** gesprek een attentietoon die aan-
geeft, dat een externe deelnemer u probeert te bereiken. Als u over NummerWeergave beschikt,
wordt het nummer of de telefoonboekvermelding van deze deelnemer in het display weerge-
geven. De beller hoort het vrijsignaal.

Als de functie Wisselgesprek is uitgeschakeld, hoort de beller de bezettoon als u al een telefoon-
gesprek voert en uw toestel als enige aan deze verbinding is toegewezen.

Voorwaarde voor gesprekken via VoIP: op uw toestel zijn max. vier parallelle VoIP-verbinding-
gen mogelijk (standaardinstelling; de instelling kan via de webconfigurator worden gewijzigd).

 ▶  **Netdiensten** ▶ OK ▶  **Wisselgesprek** ▶ OK

Status: ▶  **Aan / Uit**

▶ **Verstuur**

De functie Wisselgesprek wordt voor alle lijnen van de telefoon en voor alle aangemelde hand-
sets in- of uitgeschakeld

Om de functie voor de vaste telefoonlijn in of uit te schakelen, brengt de telefoon een verbind-
ding met de centrale tot stand om een bijbehorende code te versturen.

▶ Na bevestiging vanuit het vaste telefoonnet de verbreektoets  indrukken.

Speciale instellingen voor oproepen via VoIP

Gesprek doorverbinden in-/uitschakelen – ECT (Explicit Call Transfer)

Als de functie **Doorverbinden** ingeschakeld is, kunt u twee externe gesprekspartners op een VoIP-lijn door het indrukken van de verbreekttoets  met elkaar verbinden.

 ▶  Netdiensten ▶ OK ▶  Doorverbinden ▶ Wijzigen = aan).

Let op

Voor het doorverbinden van een gesprek naar een VoIP-verbinding kunt u met de webconfigurator overige instellingen invoeren (→ pagina 131).

Instellingen voor de volgende oproep

“Anoniem bellen” voor de volgende oproep inschakelen

U kunt het meesturen van uw telefoonnummer voor het volgende gesprek onderdrukken (CLIR = Calling Line Identification Restriction).

 ▶  Netdiensten ▶ OK ▶  Volg. opr. anoniem ▶ OK
▶ Nummer invoeren of uit Contacten overnemen. ▶ Kiezen / 

Het nummer wordt gekozen.

NummerWeergave voor alle oproepen onderdrukken, → pagina 40

Instellingen tijdens een extern gesprek

Let op

Bij VoIP-telefonie kunt u de onderstaande diensten alleen gebruiken als parallele IP-verbindingen toegestaan zijn.

Terugbellen indien bezet/niet-melden (vaste telefoonnetwerk)

Let op

Een displaytoets/menufunctie voor het inschakelen van een terugbeloproep wordt alleen aangeboden als de centrale deze functie ondersteunt.

Als uw gesprekspartner de oproep niet beantwoordt of in gesprek is, kunt u een terugbelopdracht activeren.

Terugbellen bij bezet: de terugbelopdracht wordt uitgevoerd, zodra de opgebeldde deelnemer de verbinding heeft verbroken.

Terugbellen bij niet opnemen: de terugbelopdracht wordt uitgevoerd, zodra de opgebeldde deelnemer een telefoongesprek heeft gevoerd.

Terugbellen starten

Voorwaarde: u heeft een nummer gekozen en uw vaste telefoonverbinding is ingesteld als uitgaande lijn.

Opties ▶  **Terugbellen** ▶ **OK**

Als de terugbelopdracht is ingeschakeld, wordt een overeenkomstige melding weergegeven. De oproep wordt beëindigd. De handset keert terug in de ruststand.

Als de terugbelopdracht niet in de centrale kan worden ingeschakeld, wordt een overeenkomstige melding weergegeven.

▶  Verbreekttoets indrukken.

Terugbellen tijdens een externe ruggespraak inschakelen

U probeert tijdens een extern gesprek een externe ruggespraak tot stand te brengen. De deelnemer is in gesprek of meldt zich niet.

Opties ▶  **Terugbellen** ▶ **OK** ▶ **Einde**

U keert terug naar de wachtende deelnemer.

Opmerkingen

- ◆ Er kan slechts één terugbelopdracht ingeschakeld zijn. Als u een tweede terugbelopdracht tot stand brengt, wordt de eerste automatisch gewist.
- ◆ De terugbelopdracht wordt via de eerder gebruikte uitgaande lijn tot stand gebracht.
- ◆ De terugbelopdracht kan alleen op de handset worden beantwoordt die de terugbelopdracht heeft geïnitieerd.

Ruggespraak (extern)

U kunt een tweede, externe deelnemer bellen. Het eerste gesprek wordt in de wachtstand gezet.

Tijdens een extern gesprek:

- ▶ Displaytoets **Rug.spr.** drukken. Het huidige gesprek wordt in de wachtstand gezet. De gesprekspartner hoort een meldtekst. resp. een wachtmuziek.
- ▶ Telefoonnummer van de tweede deelnemer invoeren. Het telefoonnummer wordt gekozen. U wordt met de tweede deelnemer verbonden.

Als de deelnemer zich niet meldt: ▶ **Einde**. U keert terug naar de eerste deelnemer.

Ruggespraak annuleren

Opties ▶  **Einde gesprek**

U bent weer verbonden met de eerste deelnemer.

Als u de ruggespraak via uw vaste verbinding tot stand heeft gebracht, kunt u de ruggespraak ook beëindigen door de verbindingstoets  in te drukken. De verbinding wordt kort verbroken en u ontvangt een heroproep. Na het opnemen van de hoorn bent u weer verbonden met de eerste gesprekspartner.

Bij VoIP-verbindingen werkt dit alleen als de functie Oproepdoorschakeling d.m.v. het neerleggen van de hoorn niet ingeschakeld is ("ECT" → pagina 43 en "Gesprek doorverbinden door neerleggen" → pagina 131).

Wisselgesprek

U kunt afwisselend met twee gesprekspartners spreken (wisselgesprek).

Voorwaarde: u voert een extern gesprek en u heeft een tweede deelnemer opgebeld (ruggespraak) of u heeft een tweede gesprek beantwoord.

▶ Met  tussen de gesprekspartners wisselen.

De partner waarmee u momenteel spreekt, wordt in het display aangeduid met .

Het huidige gesprek beëindigen

Opties ▶ **Einde gesprek**

U bent weer verbonden met de wachtende deelnemer.

Gesprekken doorverbinden

Gesprek doorverbinden naar een interne deelnemer

U voert een **extern** gesprek en wilt dit doorverbinden naar een andere handset.

▶ **Interne** ruggespraakverbinding tot stand brengen (→ pagina 86). ▶ Verbreekttoets  indrukken (ook voordat de deelnemer zich meldt) om het gesprek door te verbinden.

Oproep doorverbinden naar extern – ECT (Explicit Call Transfer)

Voorwaarden:

- ◆ De functie wordt door de betreffende netwerkprovider ondersteund.
- ◆ U heeft met de webconfigurator voor VoIP de functie **Gesprek doorverbinden door neerleggen** ingeschakeld (→ pagina 131)).

U voert een **extern** gesprek via een VoIP-verbinding en wilt het gesprek doorverbinden naar een andere externe deelnemer.

▶ Verbreekttoets  indrukken (tijdens het gesprek of voordat de tweede deelnemer zich meldt).

Functies die na afloop van een gesprek worden ingesteld

Terugbellen voortijdig wissen

Voorwaarde: voor uw vaste aansluiting is een terugbelopdracht ingeschakeld (→ pagina 43).

 ▶  **Netdiensten** ▶ **OK** ▶  **Terugbellen uit** ▶ **OK**

▶ Na bevestiging vanuit het telefoonnet de verbreekttoets  indrukken.

Let op

Als de terugbeloproep al signaleerd wordt voordat u hem heeft kunnen wissen, kunt u hem alsnog beëindigen met **Annul.**

Kostenbewust telefoneren

Telefoneer via een netwerkprovider die gunstige tarieven aanbiedt (alleen via vast telefoonnet). Gebruik bij voorkeur het internet (VoIP) als u voordelig wilt bellen.



Kiesregels definiëren

Voor oproepen naar het vaste telefoonnet of het mobiele net kunt u bovendien de kostencontrolefunctie van uw toestel gebruiken. Maak naast uw vaste aansluiting accounts aan bij verschillende VoIP-providers die gunstige tarieven voor gesprekken naar andere netwerken aanbieden. Programmeer in de configuratie van het toestel – bijvoorbeeld voor bepaalde voorkiesnummers voor lokale, land- of mobiele netwerken – de gunstigste VoIP-verbinding (account) in die bij het kiezen moeten worden gebruikt (→ webconfigurator, Gebruikersspecifieke kiesregels - regels voor telefonie definiëren, pagina 128). Of definieer direct bij het kiezen de verbinding die moet worden gebruikt (verbinding selecteren bij elke oproep, → pagina 33).

Nummer koppelen aan een voorkiesnummer

Bij oproepen via uw vaste telefoonaansluiting kunt u gebruik maken van zogenoemde voorkiesnummers. Met een voorkiesnummer selecteert u een voordeliger provider voor een oproep naar het net. U kunt voorkiesnummers van verschillende netwerken aanbieders opslaan in uw lokale telefoonboek (→ pagina 88).





Een voorkiesnummer vóór een telefoonnummer plaatsen (“koppelen”):

- ▶  **kort** indrukken. Het lokale telefoonboek (Contacten) wordt geopend. ▶  Vermelding (voorkiesnummer) selecteren. ▶ **Opties** ▶  **Nummer weergeven** ▶ **OK**

Het voorkiesnummer wordt in het display weergegeven.

- ▶ Nummer invoeren.  Verbindingstoets indrukken.

Of:

- ▶  Opnieuw **kort** indrukken, om het nummer over te nemen uit Contacten. ▶  Vermelding selecteren (→ pagina 88). ▶ Als de vermelding meerdere nummers bevat:  Telefoonnummer selecteren. ▶ **OK**
- ▶ Verbindingstoets  indrukken. In beide gevallen wordt het nummer gekozen.

Gespreksduur weergeven

Bij alle externe gesprekken wordt de **duur** van het gesprek in het display weergegeven.

- ◆ tijdens het gesprek,
- ◆ tot ongeveer 3 seconden na het opleggen van de hoorn.

Let op

De daadwerkelijke gespreksduur kan enkele seconden afwijken van de weergegeven waarde.

Toestel instellen

De handset en het basisstation zijn bij levering al ingesteld. U kunt deze instellingen afzonderlijk wijzigen.

U kunt de instellingen tijdens een gesprek wijzigen of in de ruststand via de menupagina **Instellingen**.

Displaytaal wijzigen

☰ ▶ ⚙️ ▶ OK ▶ 🗣️ Taal ▶ OK ▶ 🗣️ Taal selecteren
▶ Selectie (● = geselecteerd)

Als u per ongeluk een taal heeft ingesteld die u niet begrijpt:

☰ ▶ 6 mino 5 jrl 5 jrl ▶ 🗣️ Juiste taal selecteren. ▶ **Rechter** displaytoets indrukken.

Display instellen

Screensaver instellen

U kunt een screensaver instellen die in de ruststand wordt weergegeven. U kunt kiezen uit de volgende mogelijkheden: analoge klok, digitale klok, afbeelding, Infodiensten.

☰ ▶ ⚙️ ▶ OK ▶ 🖥️ Display ▶ OK
▶ Screensaver (✓ = ingeschakeld) ▶ **Wijzigen**

Inschakelen: ☰ **Aan / Uit**

Keuze: ☰ **Digitale klok / Analoge klok / [afbeeldingen] / Infodiensten**

Screensaver weergeven: ▶ ☰ Screensaver selecteren

▶ **Weergvn**

▶ **Opslaan**

De screensaver wordt circa 10 seconden nadat het display is overgeschakeld in de ruststand weergegeven.

Screensaver afsluiten: ▶ verbreekttoets 📞 **kort** indrukken. Het rustdisplay wordt weergegeven.

Let op

Voorwaarden voor de weergave van infodiensten:

- ◆ **Infodiensten** moeten via de webconfigurator zijn ingeschakeld (→ pagina 133).
- ◆ Het toestel moet over een internetverbinding beschikken.

Het aanbod van infodiensten voor uw telefoon is ingesteld op de Gigaset.net-server. U kunt deze instelling wijzigen (→ pagina 78).

Als er geen actuele informatie beschikbaar is, wordt hiervoor in de plaats de digitale tijd (**Klok**) weergegeven tot het moment dat er weer actuele info ter beschikking staat.

Naast de informatie kunnen displaytoetsen worden weergegeven waarmee het keuzemenu van het Info Center wordt geopend.

Voorbeeld

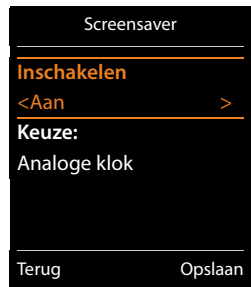

Infoticker in-/uitschakelen





U kunt de tekstinformatie uit het internet die voor de screensaver **Infodiensten** is ingesteld in de vorm van lopende tekst in het rustdisplay laten weergeven.

  **OK**  **Display** **OK**  **Infoticker** **Wijzigen** = aan

De ticker start zodra het toestel overschakelt op de ruststand. Als het rustdisplay een melding bevat, dan wordt de infoticker niet weergegeven.

Kleurenschema instellen





U kunt voor het display een donkere of een lichtere achtergrond instellen.

  **OK**  **Display** **OK**  **Kleurenschema's** **OK**  **Kleuren 1 / Kleuren 2**
▶ Selectie (● = geselecteerd)

Displayverlichting instellen

De displayverlichting wordt ingeschakeld zodra de handset uit het basisstation/de lader wordt genomen of een toets wordt ingedrukt. De ingedrukte **cijfertoetsen** worden voor voorbereid kiezen in het display weergegeven.

U kunt de displayverlichting ook gericht voor de ruststand in- of uitschakelen:

  **OK**  **Display** **OK**  **Verlichting** **OK**

In lader:  **Aan / Uit**

Uit lader:  **Aan / Uit**

▶ Opslaan

Let op

In de instelling **Aan** kan de stand-by-tijd van de handset aanzienlijk worden verkort.

Automatisch beantwoorden in-/uitschakelen

Bij het automatisch beantwoorden van oproepen neemt de handset een inkomende oproep aan zodra u hem uit de lader neemt.

  **OK**  **Telefonie** **OK** **Autom. aaname** **Wijzigen** = aan).







Onafhankelijk van de instelling **Autom. aaname** wordt de verbinding beëindigd als u de handset weer in de lader plaatst. Uitzondering:  tijdens het terugzetten en vervolgens nog 2 seconden ingedrukt houden.



Handsfree-volume/volume van de handset wijzigen

U kunt het volume voor de handset en luidspreker in 5 niveaus onafhankelijk van elkaar instellen.

Gespreksvolume

Of:

-  ▶  ▶ **OK** ▶  **Geluidsinstellingen** ▶ **OK** ▶ **Gespreksvolume** ▶ **OK**
- ▶  Volume van de luidspreker instellen. ▶  In de regel **Handsfree**: springen.
- ▶  Handsfree-volume instellen. ▶ **Opslaan**

Volume tijdens een gesprek instellen: ▶  ▶  Volume selecteren. ▶ **Opslaan** (De instelling wordt na ongeveer 3 seconden automatisch opgeslagen.)







Wanneer  met een andere functie is geprogrammeerd, bijvoorbeeld bij een wisselgesprek (→ pagina 45):

- ▶ **Opties** ▶  **Volume** ▶ **OK** ▶ Instelling invoeren.

Handsetprofiel instellen







U kunt diverse profielen voor de **handset** instellen om uw telefoon optimaal aan de omgevingsituatie aan te passen. Op die manier bepaalt u zelf, op welke manier u een gesprek voert.

Handset-profielen: Hoog en Laag. De standaardinstelling is **Laag**.

-  ▶  ▶ **OK** ▶  **Geluidsinstellingen** ▶ **OK** ▶  **Handset-profielen** ▶ **OK**
- ▶  Profiel selecteren ▶ **Selectie** ( = geselecteerd)

Ringtones van de handset instellen

Volume van het oproepsignaal instellen

-  ▶  ▶ **OK** ▶  **Geluidsinstellingen** ▶ **OK**
- ▶  **Ringtones Handset** ▶ **OK** ▶ **Weksignaal volume** ▶ **OK**
-  **Voor int. oproepen en herinneringen / Externe oproepen**
-  Volume in 5 niveaus of in oplopend volume instellen.
- ▶ **Opslaan**

Voorbeeld



Toestel instellen

Ringtone instellen

▶ ▶ OK ▶ Geluidinstellingen ▶ OK ▶ Ringtones Handset ▶ OK ▶ Ringtones ▶ OK ▶ Lijn selecteren.

U kunt verschillende oproepsignalen instellen voor:

- Interne oproepen en verjaardagen
- Voor externe oproepen aan elke afzonderlijke inkomende lijn van de telefoon (Vaste lijn, IP1 5004 tot 5010 IP6, Gigaset.net)

Of u stelt voor **Alle oproepen** hetzelfde geluidssignaal in.

▶ Telkens oproepsignaal/ringtone selecteren. ▶ Opslaan

Oproepsignaal in-/uitschakelen

Oproepsignaal **permanent** in-/uitschakelen: ▶ Stertoets lang indrukken.

In de statusregel verschijnt bij uitgeschakeld oproepsignaal .

Oproepsignaal voor de **huidige oproep** uitschakelen: ▶ Stil of indrukken.

Attentietoon (beep) in-/uitschakelen

In plaats van het oproepsignaal kunt u een attentietoon inschakelen.

▶ Stertoets lang indrukken en **binnen 3 seconden** displaytoets **Piep** indrukken.

In de statusregel verschijnt bij ingeschakelde attentietoon .

Attentietoon weer uitschakelen: ▶ Stertoets lang indrukken.

Tijdstuurd signaleren van externe oproepen instellen

U kunt een periode invoeren waarbinnen uw handset bij externe oproepen niet moet overgaan, bijvoorbeeld 's nachts.

Voorwaarde: datum en tijd zijn ingesteld.

▶ ▶ OK ▶ Geluidinstellingen ▶ OK ▶ Ringtones Handset ▶ OK ▶ Tijdschakeling

Voor externe opr.: ▶ Aan / Uit

Voor externe opr. = Aan:

Niet bellen vanaf / Niet bellen tot: ▶ Begin en einde van de periode invoeren - 4 tekens.

▶ Opsl.

Voorbeeld

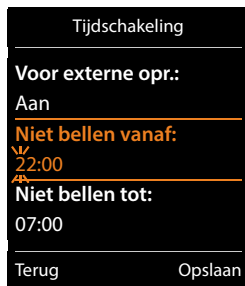

Let op

Bij oproepen waaraan u in uw Contacten een VIP-groep heeft toegewezen, gaat uw toestel ook binnen deze periode over.



Oproepsignaal voor anonieme oproepen uit-/inschakelen

U kunt uw toestel zo instellen dat het de handset bij oproepen zonder NummerWeergave niet over gaat. De oproep wordt alleen op het display signaleerd.

▶ ▶ OK ▶ Geluidinstellingen ▶ OK ▶ Ringtones Handset ▶ OK ▶ Anonieme opr uit ▶ Wijzigen = Oproepsignaal is voor anonieme oproepen uitgeschakeld).

Oproepsignaal uit-/inschakelen

U kunt bij een oproep vóór het opnemen of in de ruststand op uw handset het oproepsignaal permanent of voor de actuele oproep uitschakelen. Het is niet mogelijk om het oproepsignaal weer in te schakelen tijdens een externe oproep.

- ◆ Oproepsignaal permanent uitschakelen: ▶  Stertoets **lang** indrukken. In het display wordt het symbool  weergegeven.
- ◆ Oproepsignaal weer inschakelen: ▶  Stertoets **lang** indrukken.
- ◆ Oproepsignaal voor de huidige oproep uitschakelen: ▶ **Stil**

Attentietoon in-/uitschakelen

In plaats van het oproepsignaal kunt u een attentietoon ("Piep") inschakelen.

- ▶  Stertoets **lang** indrukken. ▶ Binnen 3 sec.: displaytoets **Piep** drukken.

Een oproep wordt nu gesignaleerd door één korte attentietoon. Op het display wordt  weergegeven.

Attentiesignalen in-/uitschakelen

De handset maakt u door middel van een akoestisch signaal op verschillende activiteiten en situaties attent. De attentiesignalen kunt u onafhankelijk van elkaar in- en uitschakelen.

-  ▶  OK ▶  Geluidsinstellingen ▶ OK ▶  Attentietonen ▶ OK

Toetsignaal:  Aan / Uit

Toon bij indrukken van een toets.

Bevestiging:  Aan / Uit

Bevestigings-/foutsignaal na invoer, attentietoon bij ontvangst van een nieuw bericht.

Batterij:  Aan / Uit

Waarschuwingstoon bij een resterende gesprekstijd van minder dan 10 minuten (elke 60 seconden). Als de functie Ruimtebewaking ingeschakeld is, wordt de waarschuwingstoon voor een lage batterijlading niet weergegeven.

- ▶ **Opslaan**

Wachtmuziek in-/uitschakelen

U kunt de wachtmuziek voor externe bellers bij interne ruggespraak en doorschakelen inschakelen/uitschakelen.

-  ▶  OK ▶  Geluidsinstellingen ▶ OK ▶  Wachtmuziek
- ▶ **Wijzigen** (☑ = aan)

Standaardinstellingen van de handset herstellen

U kunt individuele instellingen herstellen en wijzigingen ongedaan maken.

De reset heeft **geen** gevolgen voor de volgende functies.

- ◆ De aanmelding van de handset bij het basisstation.
- ◆ Datum en tijd
- ◆ Vermeldingen in Contacten, in de oproeplijsten, de SMS-lijsten

-  ▶  OK ▶  Systeem ▶ OK ▶  Reset handset ▶ OK ▶ Ja

Snelle toegang tot nummers en functies

- ◆ **Cijfertoetsen:** de toetsen **0**  en **2**  tot **9**  kunt u telkens programmeren met een nummer uit Contacten.
- ◆ **Displaytoetsen:** onder de linker en rechter **displaytoets** is bij levering al een functie geprogrammeerd. U kunt deze programmering wijzigen (→ pagina 53).

U kunt deze nummers resp. de functies dan met één druk op de toets oproepen.

Toetsen programmeren met telefoonnummer (snelkiezen)

Voorwaarde: de cijfertoets is nog niet geprogrammeerd met een nummer.

- ▶ Cijfertoets **lang** indrukken

Of:

- ▶ Cijfertoets **kort** indrukken. ▶ Displaytoets **Snelkiezen** drukken.

Contacten wordt geopend.

- ▶  Vermelding selecteren. ▶ **OK** ▶  Nummer selecteren ▶ **OK**

De contactpersoon is onder de betreffende cijfertoets opgeslagen.

Let op

Als u op een later tijdstip de contactpersoon in uw Contacten bewerkt of wist, dan heeft dit geen gevolgen voor de programmering van de cijfertoets.

Nummer kiezen / programmering wijzigen

Voorwaarde: de cijfertoets is geprogrammeerd met een nummer.

In de ruststand van de handset

Nummer kiezen:

- ▶ Cijfertoets **lang** indrukken. Het nummer wordt direct gekozen.

Of:

- ▶ Cijfertoets **kort** indrukken. ▶ Linker displaytoets met nummer/naam (evt. afgekort) indrukken.

Programmering van een cijfertoets wijzigen:

- ▶ Cijfertoets **kort** indrukken. ▶ **Wijzigen**. Contacten wordt geopend.
Programmering wijzigen: ▶ Vermelding selecteren ▶ **OK** ▶ Eventueel Nummer selecteren ▶ **OK**.
Programmering wissen: ▶ Displaytoets **Wissen** drukken.

Displaytoets programmeren; programmering wijzigen

- Linker of rechter displaytoets **lang** indrukken. De lijst met mogelijke toetsprogrammeringen verschijnt. ► Functie selecteren. ► **OK**.

U kunt uit de volgende functies kiezen:

Babyfoon:	Ruimtebewaking (babyfoon) instellen en in- of uitschakelen (→ pagina 105)
Wekker:	Wekker instellen en in-/uitschakelen (→ pagina 102)
Kalender:	Kalender oproepen (→ pagina 103)
Snelkiezen:	Snelkiezen instellen (→ pagina 34).
Nummerherhaling:	Nummerherhalingslijst weergeven (→ pagina 33).
E-mail:	Het e-mail-submenu voor het ontvangen en lezen van e-mailnotificaties openen (→ pagina 70)
Meer functies...	U kunt ook overige functies selecteren:
Uitgaande lijn	Toets programmeren met een alternatieve uitgaande lijn ► Verbinding als (extra) uitgaande lijn voor de handset selecteren. ► OK Druk op de displaytoets als u voor de volgende oproep (tijdelijk) de alternatieve uitgaande lijn wilt gebruiken in plaats van de uitgaande lijn van de handset (→ pagina 19).
Lijnselectie	Toets programmeren met de lijst met lijnen van uw telefoon. Selecteer bij elke oproep de uitgaande lijn uit de lijst (→ pagina 33).
Oproeplijsten	Oproeplijst weergeven (→ pagina 99).
Nr. onderdrukken	Nummerweergave bij de volgende oproep onderdrukken (→ pagina 43).
Omleiding	Oproepdoorschakeling inschakelen/uitschakelen (→ pagina 41)
E-mail	Het e-mail-submenu voor het ontvangen en lezen van e-mailnotificaties openen (→ pagina 70)
Infocenter	Info Center starten, lijst met beschikbare infodiensten openen - online gaan (→ pagina 75).
Online-telefoonboeken	Lijst met online-telefoonboeken weergeven (→ pagina 91)
Centraal tel.boek	Bedrijfstelefoonboek weergeven, indien beschikbaar
Openb. voicemail	Persoonlijk online-telefoonboek weergeven (als u er een heeft aangemaakt) (→ pagina 94)

Functie starten

Instellen in de rusttoestand van het toestel: ► Displaytoets **kort** indrukken. De toegewezen functie wordt uitgevoerd.

Systeem instellen

De volgende instellingen kunt u via het menu van de betreffende handset of via een aange-
melde handset Gigaset C430H, E630H, C620H, S820H, SL910H, SL930H of via de webconfigura-
tor van de telefoon invoeren.

Datum en tijd handmatig instellen

Datum en tijd moeten zijn ingesteld om bijvoorbeeld bij inkomende oproepen de juiste tijd te
kunnen weergeven of om de wekker en de kalender te kunnen gebruiken.

Let op

Op uw toestel is het adres van een tijdserver in het internet opgeslagen. De datum en tijd
van deze server worden overgenomen als de telefoon verbonden is met het internet en de
synchronisatiefunctie met de tijdserver is ingeschakeld. Handmatige instellingen worden
dan overschreven.

Als de datum en tijd nog niet op de handset zijn ingesteld, wordt de displaytoets **Tijd** weerge-
geven.

► Displaytoets **Tijd** indrukken.

Of:

 ►  ► **OK** ►  **Datum en tijd** ► **OK**

Datum: ► Dag, maand en jaar invoeren - 8 tekens,

bijvoorbeeld voor 14-01-2011.

Tijd: ► Uren en minuten invoeren (4 tekens),





bijvoorbeeld voor 07.15 uur.

► **Opslaan**

Systeem-PIN wijzigen

Beveilig de systeeminstellingen van de telefoon met een systeem-PIN die alleen aan u bekend
is. De systeem-PIN moet onder andere worden ingevoerd bij het aanmelden of afmelden van de
handset, bij het wijzigen van de instellingen van het lokale netwerk, voor een firmware-update
en bij het herstellen van de standaardinstellingen.







U kunt de ingestelde, 4-cijferige systeem-PIN van het basisstation (standaardinstelling: **0000**)
wijzigen.

 ►  ► **OK** ►  **Systeem** ► **OK** ►  **Systeem-PIN** ► **OK** ► Eventueel actuele systeem-
PIN invoeren. ► **OK** ► Nieuwe systeem-PIN invoeren. ► **OK**

Eigen regiocode instellen

Voor de overdracht van telefoonnummers (bijvoorbeeld in vCards) dient uw voorkiesnummer (land- en regionummer) in het toestel te zijn opgeslagen.

Enkele van deze nummers zijn al voorgeprogrammeerd.

-  ▶  ▶ OK ▶  **Telefonie** ▶ OK ▶  **Regionummers** ▶ OK ▶
- ▶ Controleer, of het ingestelde voorkiesnummer juist is.
 - ▶ Nummer wijzigen:  Invoerveld selecteren/wijzigen. ▶  Cursor verplaatsen in het invoerveld. ▶  Eventueel Cijfer wissen. ▶ Cijfer invoeren. ▶ **Opslaan**

Voorbeeld:

Regionummers	
Landcode:	00 - 48
Regionummer:	0-]
< C	
Opslaan	

Wachtmuziek in-/uitschakelen

-  ▶  ▶ OK ▶  **Geluidsinstellingen** ▶ OK ▶  **Wachtmuziek** ▶ **Wijzigen** (☑ = aan).

IP-adres van het basisstation in het LAN instellen

Voorwaarde: uw basisstation is met een router of een PC verbonden (→ pagina 12).





Om ervoor te zorgen dat het LAN uw telefoon "herkent", is een IP-adres nodig.

Het IP-adres kan automatisch (door de router) of handmatig aan de telefoon worden toegewezen.

- ◆ Bij de **dynamische** toekenning wijst de DHCP-server van de router automatisch een IP-adres toe aan de telefoon. Het IP-adres kan afhankelijk van de routerinstelling veranderen.
- ◆ Bij de handmatige/**statische** toewijzing geeft u de telefoon een vast IP-adres. Dat kan afhankelijk van de netwerkconfiguratie nodig zijn, (bijvoorbeeld als de telefoon rechtstreeks is aangesloten op een PC).

Let op

Voor de dynamische toewijzing van het IP-adres moet de DHCP-server op de router zijn geactiveerd. Lees hiervoor de gebruiksaanwijzing van de router.

-  ▶  ▶ OK ▶  **Systeem** ▶ OK ▶  **Lokaal netwerk** ▶ OK ▶
- ▶ Bij een andere systeem-PIN dan 0000: systeem-PIN invoeren. ▶ OK

Type IP-adres: ▶  **Statisch / Dynamisch**

Bij **Type IP-adres Dynamisch:**

In de volgende velden worden de actuele instellingen weergegeven, die de telefoon van router heeft ontvangen. Deze instellingen kunnen niet worden gewijzigd.

Bij **Type IP-adres Statisch:**

U moet in de volgende velden het IP-adres en het subnetmasker van de telefoon en de standaard-gateway en DNS-server handmatig vastleggen.

IP-adres: ▶ IP-adres invoeren (huidige instelling overschrijven).

De standaardinstelling is 192.168.1.2. Informatie over het IP-adres vindt u in de verklarende woordenlijst op (→ pagina 158).

Systeem instellen

Subnetmasker: ▶ Subnetmasker invoeren (huidige instelling overschrijven).

De standaardinstelling is 255.255.255.0.

Informatie over het subnetmasker vindt u in de verklarende woordenlijst op (→ pagina 162).

DNS-Server: ▶ IP-adres van de primaire DNS-server invoeren.

De DNS-server (Domain Name System, → pagina 154) zet bij het tot stand brengen van de verbinding de symbolische naam van een server (DNS-naam) om in het openbare IP-adres van de server.

U kunt hier het IP-adres van uw router invoeren. De router geeft adresaanvragen van het toestel door aan de DNS-server.

De standaardinstelling is 192.168.1.1.

Standaard Gateway: ▶ IP-adres van de standaard-gateway (→ pagina 157) invoeren.

Het lokale netwerk is via de standaard-gateway met het internet verbonden. Dit is meestal uw router. Uw telefoon heeft deze gegevens nodig om het internet te benaderen.

De standaardinstelling is 192.168.1.1.

▶ Opslaan

Let op

U kunt de instellingen voor het lokale netwerk ook via de webconfigurator instellen (→ pagina 123).

VoIP-lijnen configureren

Let op

Als de VoIP-gegevens via autoconfiguratie op uw telefoon worden geladen (afhankelijk van uw provider, → pagina 16), dan staat de VoIP-wizard niet ter beschikking. Handmatig wijzigen van de VoIP-instellingen is dan niet mogelijk.

U kunt tot zes VoIP-lijnen voor uw toestel configureren, d.w.z. u kunt aan uw toestel maximaal zes VoIP-nummers toewijzen.

Voor elke lijn moet u een IP-account (VoIP-account) configureren bij uw VoIP-provider. De toegangsgegevens voor dit IP-account moet u opslaan in uw telefoon. Hierbij wordt u ondersteund door de VoIP-wizard.

VoIP-wizard starten:

☎ ▶ ⚙ ▶ OK ▶ ☎ Telefontoon ▶ OK ▶ ☎ VoIP-wizard ▶ OK

U ziet de volgende gegevens in het display:

Het verdere verloop van de VoIP-wizard wordt beschreven op pagina 14.

Per doorloop van de VoIP-wizard kunt u telkens één VoIP-lijn (IP-account) configureren/wijzigen.

- ▶ Start de VoIP-wizard opnieuw als u nog een VoIP-lijn wilt configureren/wijzigen.

Let op

VoIP-lijnen kunt u ook via de webconfigurator configureren en beheren (→ pagina 125).

**Automatische update van de instellingen van de VoIP-provider**

Nadat u de VoIP-provider-instellingen de eerste keer heeft gedownload, controleert uw toestel dagelijks of er een nieuwere versie van het bestand van uw VoIP-provider op de configuratieserver op het internet beschikbaar is.

VoIP-instellingen worden via autoconfiguratie geladen (→ pagina 16)

Als er nieuwe configuratiegegevens beschikbaar zijn, dan worden deze automatisch - zonder verdere melding - geladen op uw telefoon.

Handmatige VoIP-configuratie met VoIP-wizard

Als er nieuwe providergegevens beschikbaar zijn, verschijnt op het rustdisplay van de handset de melding **Nieuw profiel beschikbaar**.

- ▶ Vraag met **Ja** bevestigen. ▶ Eventueel systeem-PIN invoeren. ▶ **OK**

De nieuwe gegevens van uw VoIP-provider worden gedownload en in het telefoontoestel opgeslagen.

Als u de vraag beantwoordt met **Nee**, dan schakelt de telefoon over in de ruststand. Uw telefoon herinnert u dan niet meer aan dit nieuwe profiel. De melding wordt pas weer weergegeven als er een nieuwe versie van de providergegevens beschikbaar is.

Een profiel-update wordt alleen gestart als er op dat moment geen andere profiel- of firmware-update wordt uitgevoerd.

Uitgaande en inkomende lijnen toewijzen aan interne deelnemers

Als u meerdere lijnen heeft geconfigureerd voor uw telefoonsysteem, kunt u aan elke interne deelnemer:



- ◆ een uitgaande lijn toewijzen of hem bij elke externe oproep de verbinding laten selecteren (lijnkeuze).
- ◆ een of meerdere inkomende lijnen toewijzen. Op het toestel worden dan uitsluitend de oproepen gesignaleerd die op een van de toegewezen lijnen binnenkomen.

Uitgaande lijn toewijzen

Voorwaarde: u heeft tenminste één VoIP-lijn op uw toestel geconfigureerd.

 ▶  ▶ **OK** ▶  **Telefonie** ▶ **OK** ▶  **Uitgaandelijn(en)** ▶ **OK**

Er wordt een lijst met handsets weergegeven.

- ▶  Handset selecteren waaraan u een nieuwe uitgaande lijn wilt toewijzen. ▶ **OK**
- ▶  Een lijn als uitgaande lijn selecteren. Alle geconfigureerde verbindingen (lijnen) met de door u ingevoerde naam worden weergegeven. ▶ **Opslaan**

Als er meer dan één lijn is geconfigureerd, wordt bovendien **Kies bij elke opr.** aangeboden. Hierbij kunt u bij elk gesprek de verbinding selecteren waarmee het gesprek tot stand moet worden gebracht.

De Gigaset.net-verbinding staat niet in de lijst met uitgaande lijnen. Gigaset.net-nummers (suffix #9) worden automatisch via Gigaset.net gekozen.

Let op

Als de uitgaande lijn van een handset is gewist of uitgeschakeld is, dan wordt de vaste telefoonverbinding als uitgaande lijn gebruikt.

Inkomende lijnen toewijzen



Voorwaarde: er zijn meerdere lijnen voor uw telefoon geconfigureerd.

 ▶  ▶ **OK** ▶  **Telefonie** ▶  **Inkomende lijn(en)** ▶ **OK**

De interne deelnemers (handsets) worden weergegeven.

- ▶  Interne deelnemer selecteren waarvan u de toewijzing van de inkomende lijnen wilt wijzigen. ▶ **OK**

Alle geconfigureerde lijnen en de Gigaset.net-lijn worden weergegeven.

- ▶  **Ja** selecteren als de bijbehorende lijn geconfigureerd moet worden als inkomende lijn van de interne deelnemer. **Nee** selecteren als de verbinding geen inkomende lijn moet zijn.
 - ▶  Overschakelen naar de volgende lijn.
- ▶ Herhaal deze stappen voor elke lijn. ▶ **Opslaan**

Opmerkingen

- ◆ Als er een nieuwe lijn wordt geconfigureerd, wordt deze aan alle interne deelnemers en het **Antwoordapparaat 1** als inkomende lijn toegewezen.
- ◆ Als deze lijn aan geen enkele interne deelnemer is toegewezen als inkomende lijn dan worden oproepen voor deze verbinding niet gesignaleerd.

Telefoon-firmware bijwerken

U kunt de firmware van de telefoon bijwerken als dit nodig is.





Een update van de firmware wordt standaard direct gedownload van het internet. De benodigde website is vooraf ingesteld op uw toestel.

Voorwaarde:

- ◆ De telefoon is verbonden met internet (d.w.z. het toestel is aangesloten op een router, → pagina 12).

- ◆ Het toestel bevindt zich in de rusttoestand, d.w.z.: u voert geen telefoongesprek, er bestaat geen interne verbinding tussen de aangemelde handsets, op geen van de handsets is een menu van het basisstation geopend.

Firmware-update handmatig starten

 ▶  ▶ OK ▶  Systeem ▶  Firmware updaten ▶ OK ▶ Systeem-PIN invoeren. ▶ OK
Het telefoontoestel maakt verbinding met internet. ▶ Firmware-update Ja starten.

Opmerkingen

- ◆ De firmware-update kan afhankelijk van de kwaliteit van uw DSL-verbinding tot 6 minuten in beslag nemen.
- ◆ Bij een update vanuit het internet wordt gecontroleerd of er een nieuwe versie van de firmware beschikbaar is. Als dit niet het geval is, wordt de procedure afgebroken en verschijnt er een melding waarin dit wordt gemeld.

Automatische firmware-update

Uw telefoon controleert dagelijks of er een nieuwere firmware-versie op de configuratieserver in het internet beschikbaar is. Als er een nieuw bestand beschikbaar is, verschijnt op het rustdisplay van de telefoon de melding **Nieuwe firmware beschikbaar**.

▶ Displaytoets **Ja** indrukken om de opdracht te bevestigen.

De firmware wordt op uw toestel geladen.

Let op

Als het toestel op het tijdstip dat er gecontroleerd wordt op nieuwe firmware niet verbonden is met het internet (bijvoorbeeld omdat de router uitgeschakeld is), dan wordt de controle uitgevoerd zodra het toestel weer op het internet is aangesloten.

U kunt de automatische versiecontrole uitschakelen met de webconfigurator.

Het basisstation opnieuw starten.

 ▶  ▶ OK ▶  Systeem ▶ OK ▶  Herstart basis ▶ OK

Deze wordt opnieuw gestart. Dit duurt ongeveer 20 seconden.

MAC-adres van het basisstation opvragen

Afhankelijk van de netwerkconfiguratie is het mogelijk dat u het MAC-adres van uw basisstation bijvoorbeeld in de toegangslijst van uw router dient in te voeren. U kunt het MAC-adres opvragen op de handset.

 ▶ * ◻ # ◻ 0 ◻ 5 ◻ # ◻ 2 ◻ 0 ◻ Het MAC-adres wordt weergegeven.

Terug naar de ruststand: ▶ **Terug**

Standaardinstellingen van het toestel herstellen

Uw individuele instellingen gaan verloren.

Standaardinstellingen via het menu herstellen

Bij het herstellen van de standaardinstellingen

- ◆ Blijven handsets aangemeld,
- ◆ Wordt de systeem-PIN niet gereset.

De volgende instellingen worden gereset (de met “*”) gemarkeerde instellingen wijzigt u met de webconfigurator):

- ◆ De ingevoerde VoIP-verbindingen (worden gewist)
- ◆ De toewijzing van de inkomende en uitgaande lijnen
- ◆ Audio-instellingen voor VoIP-verbindingen *)
- ◆ DTMF-instellingen *)
- ◆ Eigen regiocode
- ◆ Instellingen voor het lokale netwerk
- ◆ De namen van de handsets
- ◆ SMS-instellingen (bijvoorbeeld SMS-centrales)
- ◆ **ECO Mode** en **ECO Mode+** worden uitgeschakeld
- ◆ Instellingen voor de aansluiting op telefooncentrales
- ◆ Programmering van de cijfer- en displaytoetsen en van Toets
- ◆ Instellingen voor de netwerkdiensten: oproepdoorschakelingen

Alle volgende lijsten worden gewist:

- ◆ SMS-lijsten
- ◆ Oproeplijsten

 ▶  ▶ OK ▶  **Systeem** ▶ OK ▶  **Herstel basis** ▶ OK ▶ Systeem-PIN invoeren. ▶ OK ▶ Ja

Na het herstellen van de standaardinstellingen wordt het basisstation opnieuw gestart. Het opnieuw starten duurt circa 10 seconden.

De installatie-wizard wordt gestart (→ pagina 13).

Standaardinstellingen herstellen met toets op het basisstation

Net als bij een reset via het menu worden alle individuele instellingen gereset. Bovendien wordt de **systeem-PIN teruggedzet op “0000”** en alle handsets die niet bij levering standaard waren aangemeld, **worden afgemeld**.

Let op

Hoe u de handsets na een reset weer aanmeldt, wordt beschreven op → pagina 83.

- ▶ Kabelverbindingen van de basis naar de router en het vaste telefoonnet loskoppelen.
- ▶ Netadapter van het basisstation uit het stopcontact halen.
- ▶ Aanmeld-/paging-toets (→ pagina 3) indrukken en **ingedrukt houden**.
- ▶ Netadapter weer in het stopcontact steken.
- ▶ Aanmeld-/paging-toets ingedrukt blijven houden (ten minste 20 seconden).
- ▶ Aanmeld-/paging-toets loslaten. De standaardinstellingen van het basisstation worden nu hersteld.

Repeater gebruiken

Met de Gigaset Repeater kunt het ontvangstbereik van uw Gigaset-handset vergroten.

De werking en de instelling van uw Repeater zijn afhankelijk van de gebruikte Repeater-versie.

Het productnummer op de toestelsticker geeft aan, over welke Repeater-versie u beschikt:





Gigaset Repeater (lager dan versie 2.0) S30853-S601-...

Gigaset Repeater 2.0 S30853-S602-...

Meer informatie vindt u in de gebruiksaanwijzing van de repeater en op internet onder www.gigaset.com/gigasetrepeater.

Gigaset Repeater (lager dan versie 2.0)

Voorwaarden:

- ◆ ECO DECT-functie **Maximum bereik** is ingeschakeld.
- ◆ ECO DECT-functie **DECT uit** is uitgeschakeld.
- ◆ Codering (versleuteling) is uitgeschakeld:
 -  ▶  ▶ **OK** ▶  **Systeem** ▶ **OK** ▶  **Encryptie** ▶ **Wijzigen** (☐ = uitgeschakeld)

ECO DECT-functies wijzigen → pagina 101.

Repeater aanmelden:

- ▶ Repeater aansluiten op het lichtnet. ▶ Aanmeld-/paging-toets van het basisstation **lang** (min. 3 sec.) indrukken. ▶ De Repeater wordt automatisch aangemeld.

U kunt maximaal 6 Gigaset-Repeaters aanmelden.

Gigaset Repeater 2.0

Gigaset Repeater 2.0 aanmelden:

- ▶ Repeater aansluiten op het lichtnet. ▶ Aanmeld-/paging-toets van het basisstation **lang** (min. 3 sec.) indrukken. ▶ De Repeater wordt automatisch aangemeld.

U kunt maximaal 2 Gigaset-Repeaters 2.0 aanmelden.

De ECO DECT-functie **Maximum bereik** wordt in- en **DECT uit** uitgeschakeld. De instellingen kunnen niet gewijzigd worden zolang de Repeater is aangemeld.

Gigaset Repeater 2.0 afmelden:

-  ▶  ▶ **OK** ▶  **Systeem** ▶ **OK** ▶  **Repeater** ▶ **OK** ▶  Repeater selecteren.
- ▶ **Afmelden**

SMS (tekstberichten)

Met uw toestel kunt u SMS-berichten zowel via het vaste telefoonnet als over VoIP versturen en ontvangen.

De lijn waarmee de SMS-berichten moeten worden verstuurd, dient u expliciet aan te geven. U kunt SMS-berichten ontvangen: SMS) via alle lijnen van uw telefoontoestel met uitzondering van Gigaset.net.

Uw toestel is bij levering zo ingesteld, dat u direct SMS-berichten kunt versturen zodra u het toestel op het vaste telefoonnet heeft aangesloten. Als u geen instellingen wijzigt, worden de SMS-berichten via het vaste telefoonnet verstuurd.

Voorwaarden:

- ◆ NummerWeergave is voor de VoIP-verbindingen resp. Uw vaste telefoonlijn vrijgeschakeld waarover u de SMS-berichten wilt versturen en ontvangen. NummerWeergave mag niet worden onderdrukt, → pagina 40.
- ◆ Uw netwerk aanbieder ondersteunt SMS. Informeer bij uw netwerk aanbieder of dit het geval is.
- ◆ Voor de ontvangst moet u zich bij uw SMS-serviceprovider hebben geregistreerd. Dit gebeurt automatisch nadat u uw eerste SMS-bericht via zijn SMS-centrale heeft verstuurd.

SMS-bericht schrijven/versturen

SMS-bericht schrijven

 ▶  Messaging ▶ OK ▶  SMS ▶ OK ▶  Nieuwe SMS ▶ OK

▶ SMS-bericht schrijven

SMS-bericht versturen

Opties ▶  Versturen ▶ OK ▶  SMS ▶ OK

▶ **Versturen naar:** ▶  Nummer met regionummer (ook lokale nummers) selecteren uit Contacten of rechtstreeks invoeren. Als u een SMS-bericht naar een SMS-postbus verstuurt: postbus-ID **achter** het nummer toevoegen.

▶ **Verstuur**

Opmerkingen

- ◆ Als u tijdens het schrijven van een SMS-bericht een externe oproep ontvangt, wordt het bericht automatisch opgeslagen in de Outbox.
- ◆ Als het geheugen vol is of als de SMS-functie door een andere handset wordt gebruikt, wordt de procedure geannuleerd. Dit wordt gemeld op het display. Wis SMS-berichten die niet meer nodig zijn, of verstuur het SMS-bericht later.

Outbox

U kunt een SMS-bericht in de Outbox opslaan en op een later moment wijzigen en versturen.

SMS-bericht in Outbox opslaan

▶ SMS-bericht schrijven ▶ Opties ▶  Opslaan ▶ OK

Na het opslaan wordt weer de SMS-editor weergegeven met uw SMS-bericht. U kunt de tekst verder schrijven en opnieuw opslaan. Het SMS-bericht dat van tevoren is opgeslagen, wordt overschreven.

Outbox openen



 ▶  Messaging ▶ OK ▶  SMS ▶  Outbox

De eerste vermelding in de lijst wordt weergegeven, bijvoorbeeld:



Als de vermelding met telefoonnummer is opgeslagen, bijvoorbeeld bij het opslaan van een SMS-bericht uit de Inbox, dan wordt het nummer op de bovenste regel weergegeven.



SMS-bericht lezen

▶ Outbox openen. ▶  SMS-bericht selecteren. ▶ **Lezen**. De tekst wordt weergegeven. ▶ Door de regels bladeren met .

SMS wissen

▶ Outbox openen. ▶  SMS-bericht selecteren. ▶ Opties ▶  Wis vermelding ▶ OK.

SMS-bericht schrijven/wijzigen

▶ SMS-bericht in Outbox openen. ▶ Opties

◆ Opgeslagen SMS-bericht versturen: ▶ **Versturen**

◆ Tekst van het opgeslagen SMS-bericht wijzigen en het bericht vervolgens versturen:

▶ **Bewerken** ▶ **Versturen**

Het zojuist opgeslagen SMS-bericht blijft onveranderd opgeslagen in de Outbox staan.

◆ Tekenset wijzigen (een SMS-bericht is geopend voor lezen): ▶ **Tekenset** ▶  Tekenset selecteren waarmee de tekst moet worden weergegeven (→ pagina 65). De instelling geldt alleen voor het actuele SMS-bericht.

Outbox wissen

▶ Outbox openen. ▶ Opties ▶  Lijst wissen ▶ OK ▶ Met **Ja** bevestigen. De Outbox wordt gewist.

SMS-bericht naar e-mailadres versturen

Als uw serviceprovider de functie "SMS to E-mail" ondersteunt, kunt u ook SMS-berichten naar e-mailadressen versturen.

Het e-mailadres moet aan het begin van de tekst staan. U moet het SMS-bericht naar de e-maildienst van uw SMS-verzendcentrale sturen.

 ▶  Messaging ▶ OK ▶  SMS ▶  Nieuwe SMS

▶ SMS-tekst invoeren. ▶ Opties ▶  Versturen ▶ OK ▶ E-mail ▶ OK



▶ Als het nummer van de e-maildienst niet is ingevoerd (→ pagina 67), nummer van de e-maildienst invoeren.

▶ **Verstuur**

SMS-bericht als fax versturen

U kunt een SMS-bericht ook naar een faxapparaat versturen.

Voorwaarde: uw netwerkaanbieder ondersteunt deze functie.

- ▶ SMS-bericht schrijven ▶ **Opties** ▶  **Versturen** ▶ **OK** ▶  **Fax** ▶ **OK**
 - ▶  Nummer selecteren uit Contacten of rechtstreeks invoeren. Het nummer met netnummer invoeren (ook voor lokale nummers).
- ▶ **Verstuur**

SMS-berichten ontvangen

Alle ontvangen SMS-berichten worden opgeslagen in de Inbox. Gekoppelde SMS-berichten worden als **één** SMS-bericht weergegeven. Als dit bericht te lang is of onvolledig is verstuurd, wordt het opgesplitst in meerdere afzonderlijke SMS-berichten. Omdat ook gelezen SMS-berichten in de Inbox blijven staan, moet u **SMS-berichten in de Inbox regelmatig wissen**.

Als het SMS-geheugen vol is, wordt dit in het display gemeld.

- ▶ Overbodige SMS-berichten wissen (→ pagina 65).



Let op

Elk inkomend SMS-bericht via de vaste telefoonverbinding wordt eenmalig gesignaleerd door een toon (hetzelfde belseinmaal als bij externe oproepen). Als u een dergelijke "oproep" beantwoordt, gaat het SMS-bericht verloren. Wilt u geen oproepsignaal horen, dan kunt u het eerste oproepsignaal voor alle externe oproepen onderdrukken (→ pagina 68).

Inbox

De Inbox bevat het volgende:

- ◆ Alle ontvangen SMS-berichten, onafhankelijk van de geadresseerde verbinding. Op alle handsets worden alle ontvangen SMS-berichten weergegeven.
- ◆ SMS-berichten die in verband met een fout niet zijn verstuurd.

Nieuwe SMS-berichten worden gesignaleerd met het symbool  op het display, het knipperen van de berichttoets  en een signaaltoon.

Inbox openen met de toets

- ▶  Indrukken.

De Inbox wordt met het aantal vermeldingen weergegeven):

Vet: nieuwe invoer

Niet vet: gelezen vermeldingen

- ▶ Lijst openen: ▶ **OK**

Elke vermelding in de lijst bevat:

- ◆ het nummer resp. de naam van de afzender,
- ◆ de ontvangstverbinding waaraan het SMS-bericht is geadresseerd,
- ◆ de ontvangstdatum.

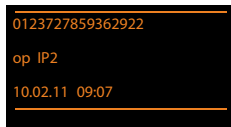

Inbox openen via het SMS-menu



 ►  Messaging ► OK ►  SMS ►  Inbox ► OK

Inbox wissen

Alle **nieuwe en oude** SMS-berichten in de Inbox worden gewist.

► Inbox openen. ► **Opties** ►  **Lijst wissen** ► OK ► Met **Ja** bevestigen.
De Outbox wordt gewist.

SMS-bericht lezen

► Inbox openen. ►  SMS-bericht selecteren. ► **Lezen**
De tekst wordt weergegeven. Door de regels bladeren met .

Nadat u een nieuw SMS-bericht heeft gelezen, krijgt het bericht de status "Oud" (wordt niet meer vet weergegeven).

SMS wissen

► Inbox openen. ►  SMS-bericht selecteren. ► **Opties** ► **Wis vermelding** ► OK



Tekenset wijzigen

Als u geen tekst of onduidelijke tekens ziet, is het SMS-bericht mogelijk met een andere tekenset geschreven (Cyrillisch, Grieks, etc.) geschreven.



► SMS-bericht lezen. ► **Opties** ►  **Tekenset** ► OK ►  tekenset selecteren
(bijvoorbeeld **Turks, Ellinika**) ► **Selectie** (● = aan).

Tekst wordt weergegeven in de geselecteerde tekenset. De instelling geldt alleen voor het actuele SMS-bericht.

SMS-bericht beantwoorden of doorsturen

- SMS-bericht lezen. ► **Opties**
- ◆ Naar het nummer van de afzender een nieuw SMS-bericht schrijven: ►  **Antwoorden**
► OK
- ◆ De tekst van het SMS-bericht wijzigen: ►  **Bewerken** ► OK
- ◆ Antwoord of aangepast SMS-bericht terugsturen: ► **Opties** ►  **Tekst doorsturen** ► OK

Nummer van de afzender overnemen in het telefoonboek

► Inbox openen. ►  SMS-bericht selecteren. ► **Opties** ►  **Naar Contacten** ► OK
► Nieuw contactpersoon aanmaken of bestaand contactpersoon aanvullen (→ pagina 89).

Let op

Een meegestuurde postbus-ID wordt in Contacten overgenomen.

Nummers uit SMS-berichten overnemen / kiezen

- ▶ SMS-bericht lezen en naar het telefoonnummer bladeren. De cijfers zijn gemarkeerd.
- ▶  ▶ Vermelding aanvullen (→ pagina 89).

Of:

- ▶ Verbindingstoets  indrukken om het nummer te kiezen.

Als u het nummer ook wilt gebruiken voor het versturen van SMS-berichten:

- ▶ Nummer met kengetal (netlijncode) opslaan in het telefoonboek.

Als er meerdere nummers in een SMS-bericht staan, wordt het volgende nummer gemarkeerd als u in het SMS-bericht zo ver bladert dat het eerste nummer uit het display verdwijnt.

Opmerkingen

- ◆ Bij internationale landnummers wordt het +-teken niet overgenomen.
 - ▶ In dit geval "00" aan het begin van het nummer invoeren.
- ◆ Als er in het telefoonboek geen vermelding meer vrij is, dan kunt u alleen een bestaande vermelding overschrijven of aanvullen.

SMS met vCard

De vCard is een elektronisch visitekaartje. Dit wordt weergegeven met het symbool  in de tekst van het SMS-bericht.

Een vCard kan de volgende gegevens bevatten:

Naam, privé-nummer, zakelijk nummer, mobiel nummer, verjaardag

De vermeldingen van een vCard kunnen achtereenvolgens afzonderlijk opgeslagen worden in uw Contacten.

vCard openen

- ▶ SMS-bericht lezen waarin zich de vCard bevindt. ▶ **Weergvn**

Naar de tekst van het SMS-bericht terugkeren: ▶ **Terug**

Of:

- ▶  Nummer selecteren. ▶ **Opslaan**

Wanneer u een nummer opslaat, wordt het telefoonnummer automatisch geopend. Het nummer en de naam worden overgenomen. Als de vCard een verjaardag bevat, wordt de datum overgenomen in Contacten.

- ▶ Vermelding in Contacten eventueel bewerken en/of opslaan. U keert terug naar de vCard.

Notificatie via SMS

U kunt instellen dat u een SMS-bericht ontvangt als u een oproep heeft gemist.

Voorwaarde: bij gemiste oproepen moet het nummer van de beller (CLI) worden meegestuurd.

De notificatie wordt verstuurd naar de handset of een ander toestel dat geschikt is voor SMS-berichten.

U hoeft hiervoor alleen het telefoonnummer op te slaan waarnaar de notificatie moet worden verstuurd.

Let op

In het algemeen brengt uw netwerkaanbieder kosten in rekening voor SMS-notificatie.

  **Messaging** ▶ OK ▶  **SMS** ▶ OK ▶  **Instellingen** ▶ OK ▶  **Notificatie** ▶ OK

Aan: ▶ Nummer (met regionummer) invoeren waarnaar het SMS-bericht moet worden gestuurd.

Gemiste oproep: ▶  **Aan / Uit**

Ber. op antw.app.: ▶  **Aan / Uit**

Aan = Notificatie-SMS word verstuurd.

▶ **Opslaan**

Let op

Geef **niet** uw eigen nummer op het vaste net in voor de notificatie van gemiste oproepen. Hierdoor kan een eindeloze lus notificaties ontstaan waarover u kosten verschuldigd bent.

SMS-centrale instellen / uitgaande lijn instellen

SMS-berichten worden via SMS-centrales van serviceproviders uitgewisseld. U moet in uw toestel invoeren via welke SMS-centrale u berichten wilt versturen en ontvangen. U kunt via **elk** van de ingevoerde SMS-centrales SMS-berichten ontvangen, mits u zich bij uw serviceprovider heeft geregistreerd. Dit gebeurt automatisch nadat u uw eerste SMS-bericht via zijn SMS-centrale heeft verstuurd.

SMS-berichten worden verstuurd via de **SMS-centrale** die is ingesteld als **verzendingcentrale**. U kunt echter elke andere SMS-centrale voor het verzenden van een actueel bericht activeren als verzendingcentrale (→ pagina 67).

Als er geen SMS-servicecentrale is ingevoerd, bestaat het submenu **SMS** alleen uit de optie **Instellingen** Voer een SMS-servicecentrale in (→ pagina 67).

SMS-centrale invoeren/wijzigen

▶ Informeer bij uw serviceprovider naar het aanbod en eventuele bijzonderheden **voordat** u een instelling wijzigt of standaard ingestelde nummers wist.

  **Messaging** ▶ OK ▶  **SMS** ▶ OK ▶  **Instellingen** ▶ OK ▶ **SMS-centrales** ▶ OK

▶  SMS-centrale selecteren. ▶ **Wijzigen**

MijnCentrale: ▶  **Ja** selecteren, als u SMS-berichten wilt versturen via deze SMS-centrale. Bij de SMS-centrales 2 t/m 4 geldt de instelling alleen voor het eerstvolgende SMS-bericht.

Nummer van de SMS-centrale: ▶ Nummer van de SMS-dienst invoeren.

E-mail-servicenummer: ▶ Nummer van e-maildienst invoeren.

Stuur via: ▶ Vast telefoonnet of VoIP-verbinding selecteren waarmee de SMS-berichten moeten worden verzonden.

▶ **Opslaan**

Opmerkingen

- ◆ Als u een VoIP-verbinding heeft geselecteerd en het versturen van een SMS-bericht mislukt, wordt de SMS met foutstatus opgeslagen in de Inbox. Ook als u de optie **Automatisch terugvallen op vaste lijn** ingeschakeld heeft (→ webconfigurator), probeert uw toestel niet het SMS-bericht via het vaste telefoonnet te versturen.
- ◆ Als de geselecteerde uitgaande lijn uit de configuratie wordt verwijderd, dan wordt de vaste telefoonverbinding gebruikt.

SMS-bericht versturen via een andere SMS-centrale

- ▶ **SMS-centrale 2, 3 of 4** selecteren en instellen als verzendcentrale. (MijnCentrale = Ja instellen). **SMS-centrale 1** wordt automatisch voor het volgende SMS-bericht als zendcentrale uitgeschakeld.
- ▶ SMS-berichten versturen.

De instelling geldt alleen voor het eerstvolgende SMS-bericht. Vervolgens is weer **SMS-centrale 1** ingesteld.

Onderdrukken van eerste oproepsignaal uit-/inschakelen

Elk SMS-bericht dat aan uw vaste telefoonverbinding is gericht, wordt gesignaleerd door een enkel belsignaal. Wilt u geen belsignaal horen, dan kunt u het eerste belsignaal voor alle externe oproepen voor uw vaste telefoonverbinding onderdrukken.

 ▶ * 0 # 0 B 5 # 1 9

 OK Eerste belsignaal niet onderdrukken.

 OK Eerste belsignaal onderdrukken.

SMS-functie in-/uitschakelen

Als deze functie is uitgeschakeld, kunt u geen SMS-berichten meer ontvangen en versturen.

De instellingen die u voor het versturen en ontvangen van SMS-berichten heeft opgegeven (nummers van SMS-centrales), en de berichten in de Inbox en de Outbox blijven ook na het uitschakelen van de functie behouden.

 ▶ * 0 # 0 B 5 # 2 6

 OK SMS-functie uitschakelen.

 OK SMS-functie inschakelen (standaardinstelling).

Fouten met SMS-berichten herstellen

Foutmeldingen bij het versturen

EO	NummerWeergave (CLIP) uitgeschakeld of niet vrijgegeven.
FE	Fout tijdens het versturen van het SMS-bericht.
FD	Fout bij het tot stand brengen van de verbinding met de SMS-centrale, zie Zelf fouten oplossen.

Zelf fouten oplossen

De volgende tabel bevat een overzicht van fouten, mogelijke oorzaken en tips om de fout op te lossen.



<p>Versturen niet mogelijk.</p> <ol style="list-style-type: none"> De functie NummerWeergave (CLIP) is niet aangevraagd. <ul style="list-style-type: none"> Vraag de serviceprovider om deze functie te activeren. De overdracht van het SMS-bericht is onderbroken, bijvoorbeeld omdat u een oproep ontvangt. <ul style="list-style-type: none"> Verstuur het SMS-bericht opnieuw. De functie wordt niet ondersteund door de netwerkaanbieder. Voor de SMS-centrale die als verzendcentrale is ingesteld, is geen of een onjuist nummer ingevoerd. <ul style="list-style-type: none"> Voer het nummer in (→ pagina 67).
<p>U ontvangt een SMS-bericht waarvan de tekst onvolledig is.</p> <ol style="list-style-type: none"> Het geheugen van het toestel is vol. <ul style="list-style-type: none"> Wis oude SMS-berichten (→ pagina 63). De serviceprovider heeft de rest van het SMS-bericht nog niet afgeleverd.
<p>U ontvangt geen SMS-berichten meer.</p> <p>Voor het doorschakelen (omleiden) van oproepen heeft u Alle oproepen ingesteld of voor voicemail heeft u als oproepdoorschakeling Alle oproepen ingesteld.</p> <ul style="list-style-type: none"> Wijzig de instellingen van de oproepdoorschakeling (→ pagina 41).
<p>SMS-bericht wordt voorgelezen.</p> <ol style="list-style-type: none"> De functie NummerWeergave is niet ingesteld. <ul style="list-style-type: none"> Vraag uw serviceprovider deze functie te activeren (niet gratis). De aanbieder van het mobiele net en de aanbieder van het vaste net zijn geen samenwerking overeengekomen. <ul style="list-style-type: none"> Neem contact op met de aanbieder van SMS via het vaste net. Het toestel is bij uw SMS-aanbieder geregistreerd als ongeschikt voor SMS-berichten via het vaste net. Dit betekent dat u daar niet geregistreerd bent. <ul style="list-style-type: none"> Laat uw toestel automatisch registreren voor SMS-ontvangst door een willekeurig SMS-bericht te versturen.
<p>Ontvangst is alleen overdag mogelijk.</p> <p>Het toestel is in de database van uw SMS-aanbieder geregistreerd als ongeschikt voor SMS-berichten via het vaste net. Dit betekent dat u daar niet geregistreerd bent.</p> <ul style="list-style-type: none"> Neem contact op met de aanbieder van SMS via het vaste net. Laat uw toestel automatisch registreren voor SMS-ontvangst door een willekeurig SMS-bericht te versturen.

E-mail-notificaties

U kunt uw telefoon zodanig configureren, dat het periodiek een verbinding tot stand brengt met de Inbox-server en controleert, of er nieuwe berichten voor u zijn.

Voorwaarden:

- ◆ U beschikt over een e-mail-account bij een internet-provider.
- ◆ De Inbox-server gebruikt het POP3-protocol.
- ◆ De naam en uw persoonlijke toegangsgegevens (accountnaam en wachtwoord) zijn opgeslagen in de telefoon (→ pagina 132).

De ontvangst van nieuwe e-mailberichten wordt op de handset weergegeven. Er klinkt een attentietoon, de berichtentoets  knippert en in het display in de ruststand wordt het symbool  weergegeven.

Opmerkingen

- ◆ Het symbool  wordt ook weergegeven als er nieuwe SMS-berichten zijn binnengekomen.
- ◆ Als u in de webconfigurator bovendien de verificatie van de telefoon bij de Inbox-server heeft ingesteld op TLS-verificatie via een beveiligde verbinding en mislukt deze, dan worden de emailberichten niet op uw toestel geladen.
In dit geval wordt bij het indrukken van de knipperende berichtentoets  de melding **Certificaatfout - Controleer uw certificaten in de webconfigurator** weergegeven.
 - ▶ Melding met OK bevestigen.
 - ▶ Meld u aan bij de webconfigurator (→ pagina 116). Op de webpagina **Beveiliging** (→ pagina 123) staat, waarom de beveiligde verbinding niet tot stand kon worden gebracht en wat u hieraan kunt doen.

Inbox openen

 ▶  Messaging ▶ OK ▶  E-mail

Of, als er nieuwe e-mail-berichten zijn (de berichtentoets  knippert):

 ▶  E-mail

Het toestel brengt een verbinding tot stand met de Inbox-server. De lijst met daar opgeslagen e-mailberichten verschijnt.

De nieuwe, ongelezen berichten staan voor de oude, gelezen berichten.

Voor elke e-mail worden naam resp. e-mailadres van de afzender (1 regel, eventueel afgekort) alsmede datum en tijd worden weergegeven (datum en tijd worden alleen correct weergegeven als afzender en ontvanger zich in dezelfde tijdzone bevinden).

Vet: bericht is nieuw. E-mailberichten die de laatste keer dat de Inbox werd geopend nog niet op de Inbox-server stonden, worden als "nieuw" gekenmerkt - ook als ze al zijn gelezen.

Als de Inbox op de server leeg is, wordt de melding **Geen invoer** weergegeven.

Voorbeeld van de weergave:

Inkomende e-mail	
<hr/>	
Frank.Miller@mailp.com	
10.02.11	15:40
<hr/>	
Happy Birthday	
<hr/>	
Anna Sand	
10.02.11	10:38
<hr/>	
Lezen	Wissen

Let op

Veel e-mailproviders hebben standaard een beveiliging tegen spam geactiveerd. E-mailberichten die als spam zijn beoordeeld, worden in een aparte map opgeslagen en worden dus niet in de Inbox in het display weergegeven.

Bij enkele e-mailproviders kunt u het spamfilter configureren: ▶ Spamfilter uitschakelen of spam-mails in de Inbox laten weergeven.

Andere e-mailproviders verzenden bij de ontvangst van nieuwe spam-mail een bericht naar de Inbox. Dit bericht wijst u u erop dat er e-mail is ontvangen die waarschijnlijk spam is.

Datum en afzender van deze mail worden echter steeds bijgewerkt zodat dit bericht altijd als nieuw wordt weergegeven.

Meldingen bij het tot stand brengen van verbinding

Bij het tot stand brengen van een verbinding met de Inbox-server kunnen zich de volgende problemen voordoen. De meldingen worden enkele seconden lang in het display weergegeven.

Server niet bereikbaar

Er kon geen verbinding tot stand worden gebracht met de Inbox-server. Dit kan de volgende oorzaken hebben:

- Verkeerde naam voor de Inbox-server ingevoerd (→ webconfigurator).
- Tijdelijke problemen bij de Inbox-server (werkt niet of is niet verbonden met het internet).
 - ▶ Instellingen van de webconfigurator controleren.
 - ▶ Procedure op een later tijdstip opnieuw proberen.

Momenteel niet mogelijk

De voor een verbinding vereiste resources van uw toestel zijn bezet, bijvoorbeeld:

- Het maximaal aantal toegestane VoIP-verbindingen is bereikt.
- Er is momenteel een van de andere aangemelde handsets verbonden met de Inbox-server.
 - ▶ Procedure op een later tijdstip opnieuw proberen.

Aanmelden is niet gelukt

Fout bij aanmelden bij de Inbox-server. Dit kan de volgende oorzaak hebben:

- Verkeerde gegevens ingevoerd voor de naam van de Inbox-server, de gebruikersnaam en/of het wachtwoord.
 - ▶ Instellingen controleren (→ webconfigurator:).

E-mailinstellingen zijn niet volledig

De ingevoerde gegevens voor de naam van de Inbox-server, de gebruikersnaam en/of het wachtwoord zijn niet volledig.

- ▶ Instellingen controleren resp. aanvullen (→ webconfigurator:).

Kopregel en tekst van een e-mail weergeven

Voorwaarde: u heeft de Inbox geopend (→ pagina 70).

▶  E-mailbericht selecteren. ▶ **Lezen.**

Het onderwerp van het e-mailbericht (max. 120 tekens) en de eerste tekens van een tekstmelding (max. 560 tekens) worden weergegeven.

Naar de Inbox terugkeren: ▶ Verbreektoets  indrukken.

Let op

Als de e-mail geen normale tekst bevat, verschijnt kort de melding **Weergave e-mail niet mogelijk..**

Voorbeeld:

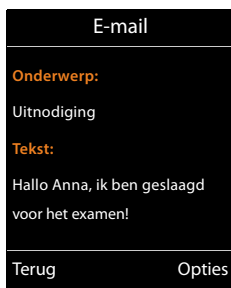

Afzenderadres van een e-mail bekijken

Voorwaarde: u heeft de e-mailnotificatie geopend om het bericht te lezen (→ pagina 72).

Opties ▶ **Van** ▶ **OK**

Het e-mailadres van de afzender wordt weergegeven, eventueel op meerdere regels (maximaal 60 tekens).

Naar de Inbox terugkeren: ▶ **Terug**

E-mailbericht wissen

Voorwaarde: u heeft de inbox geopend (→ pagina 70) of de berichtenkopregel of het adres van de afzender van een e-mailbericht worden weergegeven (→ pagina 72):

Opties ▶ **Wissen** ▶ **OK** ▶ Vraag om bevestiging met **Ja** beantwoorden.

Het e-mailbericht wordt op de Inbox-server gewist.

Voorbeeld:

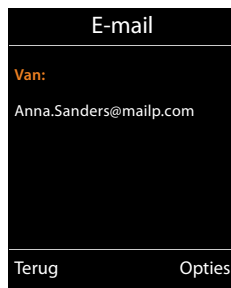

Info Center – altijd online met uw telefoon

Omgang met persoonlijke gegevens

Met de informatiediensten kunt u bepaalde informatie oproepen met een Gigaset-telefoon, bijvoorbeeld weerberichten.

De gegevens komen overeen met de VoIP-dienst.

Als u de dienst de eerste keer gebruikt, wordt een standaardprofiel met configuratiegegevens voor het toestel aangemaakt. Daarna kunt u de configuratiegegevens per toestel wijzigen en opslaan, bijvoorbeeld de locatie voor de weerberichten of de geboortedatum voor het bioritme. Deze configuratiegegevens kunt u op elk gewenst moment weer wissen.

De informatiediensten gebruiken het HTTP-protocol.

Meer informatie over de opgeslagen gegevens in combinatie met de Gigaset.netservice vindt u op internet:

www.gigaset.net/privacy-policy

U kunt met uw handset content (informatie) oproepen vanuit het internet, d.w.z. infodiensten opvragen die speciaal zijn voorbereid voor de handset. Het aanbod van deze infodiensten wordt voortdurend uitgebreid. Bij levering is al een aantal diensten ingesteld.

Meer informatie over de infodiensten van gigaset.net vindt u op internet onder:

www.gigaset.com/nextg/apps

Let op

U kunt met elke aangemelde handset Gigaset C430H, E630H, C620H, S820H, SL910H of SL930H het Info Center starten en infodiensten laten weergeven.

Eigen infodiensten samenstellen

U kunt de standaardinstelling voor het Info Center (standaardprofiel) wijzigen en nieuwe diensten toevoegen. Ga naar de Gigaset.net-pagina www.gigaset.net op internet en stel uw eigen infodiensten samen.

- ▶ Open op uw PC de webconfigurator-pagina **Instellingen ▶ Infodiensten** (→ pagina 133).
- ▶ Klik op de koppeling gigaset.net/myaccount.
U wordt automatisch aangemeld met de gebruikersidentificatie en het wachtwoord dat bij levering aan uw telefoon is toegekend.

Of:

- ▶ Voer in het adresveld van uw browser het volgende adres in:
www.gigaset.net
- ▶ Voer op de Gigaset.net-pagina uw Gigaset.net-gebruikersidentificatie en het bijbehorende wachtwoord in. Uw gebruikersidentificatie en uw wachtwoord vindt u op de hierboven genoemde webconfigurator-pagina.

In beide situaties wordt uw Gigaset.net-webpagina weergegeven waarop u uw eigen infodiensten voor uw Info Center (tabblad "Info Center") en de infodiensten voor de screensaver **Infodiensten** (tabblad "Screensaver") kunt samenstellen.

Info Center – altijd online met uw telefoon

Op het tabblad “Info Center” vindt u een symbool voor elke infodienst die Gigaset.net ter beschikking stelt, bijvoorbeeld het weerbericht en horoscoop. Bovendien ziet u een symbool voor eigen toepassingen die u aan uw Info Center wilt toevoegen.

Dienst inschakelen/uitschakelen

Een infodienst wordt op uw Gigaset-telefoon weergegeven als het bijbehorende symbool oranje is en de optie rechts boven het symbool ingeschakeld is.

(Voorbeeld):



- 1 Symbool van een ingeschakelde infodienst (oranje). De infodienst wordt in het Info Center van uw Gigaset-telefoon weergegeven.
- 2 Symbool van een uitgeschakelde infodienst (grijs) De infodienst wordt niet weergegeven op het toestel.
- 3 Optie voor het inschakelen of uitschakelen van de infodienst.

- ▶ Klik op de optie van een symbool om de bijbehorende infodienst in of uit te schakelen (☑ = ingeschakeld).

Alle ingeschakelde infodiensten worden op het display van de aangemelde handsets weergegeven zodra u het Info Center opent.

Infodienst samenstellen

Voor sommige infodiensten kunt u de informatie die op uw Gigaset-telefoon wordt weergegeven, zelf samenstellen.

- ▶ Klik op het symbool van de betreffende infodienst (bijvoorbeeld Weer). Er wordt een volgende webpagina geopend waarop u de RSS-feeds kunt samenstellen.

Op de webpagina's van de verschillende infodiensten wordt beschreven, welke instellingen u kunt invoeren.

“Weerbericht”

- ▶ Klik op het symbool voor weerbericht. Er wordt een webpagina geopend waarop u het weerbericht voor uw Info Center kunt configureren.

Standaard is het wereldweerbericht ingesteld.

U kunt daarnaast tot negen verschillende steden (wereldwijd) instellen waarvoor u weerinformatie kunt opvragen.

- ▶ Voer in het invoerveld de naam van de stad in waarvoor u de weerinformatie wilt opvragen.
- ▶ Klik op het loep-symbool. .

De steden die met de ingevoerde naam beginnen worden weergegeven.



- ▶ Klik op het lijstsymbool om de lijst te openen en selecteer de gewenste stad.
- ▶ Klik rechts op het pijltje  om deze locatie aan het Info Center toe te voegen.

In de webpagina worden alle steden weergegeven waarvoor weerinformatie in het Info Center ter beschikking wordt gesteld.

- ▶ Als u een stad uit de lijst wilt wissen, klikt u op het prullenbaksymbool  achter de stadnaam.
- ▶ Om de instellingen op te slaan, klikt u rechts boven op de webpagina op het diskettesymbool .

Let op

U kunt weerinformatie ook rechtstreeks op de handset configureren:

- ▶ Info Center starten: ▶  ▶ ★ **Extra functies** ▶ **Infocenter**.
- ▶  Weerbericht selecteren. ▶ **OK** ▶ Vermelding “Locatie toevoegen” selecteren. ▶ **OK**
 - ▶ Plaats invoeren. ▶ **OK**. Er wordt een lijst met ingevoerde namen weergegeven.
 - ▶ Plaats selecteren. ▶ **OK** ▶ Selectie nogmaals bevestigen met **OK**.

Info Center starten, infodiensten selecteren

 ▶ ★ **Extra functies** ▶ **OK** ▶  **Infocenter**

Het menu van uw Info Center, d.w.z. een lijst van infodiensten die ter beschikking staan, wordt weergegeven. U kunt in de infodiensten bladeren.

▶  Infodienst selecteren. ▶ **OK**.

Voor sommige infodiensten (persoonlijke infodiensten) moet u zich aanmelden met gebruikersnaam en wachtwoord.

Meldingen bij het laden van opgevraagde informatie

De informatie wordt vanaf internet geladen. Enkele seconden wachten tot de informatie wordt weergegeven. Op het display wordt **Een moment, a.u.b.** weergegeven.

Als de informatie van een infodienst niet kan worden weergegeven, verschijnt een van de volgende meldingen:

Gewenste pagina is niet bereikbaar

Mogelijke oorzaken:

- Tijdoverschrijding (time-out) bij het laden van de informatie resp.
- De internet-server voor de infodiensten is niet beschikbaar.
 - ▶ Controleer uw internetverbinding en vraag de gegevens op een later tijdstip opnieuw op.

Coderingsfout op de gewenste pagina

De inhoud van de opgevraagde infodienst is in een formaat opgemaakt dat niet op de handset kan worden weergegeven.

Gewenste pagina kan niet worden weergegeven

Algemene fout bij het laden van de infodienst.

Aanmelden mislukt

Mogelijke oorzaken:

- U heeft uw aanmeldgegevens niet correct ingevoerd.
 - ▶ Infodienst opnieuw selecteren en aanmeldprocedure herhalen. Let bij het invoeren van de gegevens op het juiste gebruik van hoofdletters en kleine letters.
- U beschikt niet over de juiste autorisatie.

Aanmelden voor persoonlijke infodiensten

Als voor de toegang tot een infodienst een speciale aanmelding met gebruikersnaam en wachtwoord noodzakelijk is, voert u de gewenste gegevens in:

▶ **Verificatiernaam** invoeren. ▶ **Opslaan** ▶ **Wachtwoord** invoeren. ▶ **Opslaan**

Als het aanmelden is gelukt, wordt de gewenste infodienst weergegeven.









Als het aanmelden niet is gelukt, verschijnt een melding op het display, → Meldingen bij het laden van opgevraagde informatie, pagina 75.

Let op

Let bij het invoeren van de aanmeldgegevens op het juiste gebruik van hoofdletters en kleine letters. Voor het invoeren van tekst → pagina 30.

Info Center bedienen

Afhankelijk van de aangevraagde infodienst heeft u de volgende mogelijkheden:

- ◆ Bladeren binnen een infodienst: ▶  Navigatietoets indrukken.
- ◆ Terug naar de vorige pagina: ▶ Linker displaytoets indrukken.
- ◆ Terug naar het Info Center-menu: ▶ Verbreektoets  kort indrukken.
- ◆ "Offline"-gaan: ▶ Verbreektoets  lang indrukken. De handset keert terug in de ruststand.
- ◆ Tekst invoeren: ▶  Regel selecteren waarin u de tekst wilt invoeren. De cursor knippert in het tekstveld. ▶ Tekst invoeren (→ pagina 30). ▶ Rechter displaytoets indrukken om het invoeren af te sluiten en de gegevens te versturen.
- ◆ Selectie maken: ▶  Regel met een keuzemogelijkheid selecteren. ▶  Selectie maken.
▶ Linker displaytoets indrukken om de selectieprocedure af te sluiten en de gegevens te verzenden.
- ◆ Optie inschakelen: ▶  Regel met opties selecteren. De regel is gemarkeerd.
▶  Optie inschakelen/uitschakelen (of linker displaytoets indrukken (bijvoorbeeld OK)).
▶ Linker displaytoets indrukken om het invoeren af te sluiten en de gegevens te versturen.

Hyperlink naar meer informatie:

Een hyperlink naar meer informatie wordt weergegeven met het symbool ▶.

Als er een pagina met hyperlinks wordt geopend, is de eerste hyperlink gemarkeerd.

- ▶  5) ventueel andere hyperlink selecteren. ▶ Displaytoets **Link** indrukken om de bijbehorende pagina te openen.

Hyperlink naar een telefoonnummer:

Een hyperlink naar een telefoonnummer biedt op de rechter displaytoets de functie **Oproep**.

- ◆ Nummer overnemen in het lokale telefoonboek: ▶  Hyperlink selecteren. ▶ Displaytoets  indrukken.
- ◆ Telefoonnummer kiezen (Click-2-Call): ▶ Displaytoets **Oproep** drukken.

Het nummer wordt afhankelijk van de provider direct gekozen of wordt eerst op het display weergegeven. U dient het nummer eerst te bevestigen met **Ja** voordat het wordt gekozen.

Infodienst oproepen via snelkiesstoets

Elke infodienst die via Gigaset.net ter beschikking wordt gesteld, heeft een eigen snelkiesnummer waarmee u deze dienst kunt oproepen. Voorbeelden:

Infodienst	Snelkiezen
News	1#92
Weather	2#92
My eBay	3#92
Encyclopaedia	4#92
Translator	5#92
Unit Converter	6#92

Infodienst	Snelkiezen
Horoscope	7#92
Biorhythm	8#92
My Friends	9#92
Gigatweet	10#92
My Applications (uw eigen infodiensten/toepassingen)	99#92

- 1 De lijst met infodiensten is een voorbeeld. Elke infodienst is afhankelijk van de provider.
- 2 De cijfers 11 tot 98 zijn gereserveerd voor overige infodiensten/toepassingen die in toekomst via Gigaset.net ter beschikking worden gesteld.

- ▶ Snelkiesnummer voor een dienst invoeren. ▶ Verbindingstoets  indrukken.

De pagina van het Info Center met deze dienst/toepassing wordt geladen en in het display weergegeven.

Let op

Als u de code voor een infodienst in het lokale telefoonboek opslaat en deze telefoonboekvermelding vervolgens onder een van de cijferstoetsen van uw handset programmeert (→ pagina 52), hoeft u alleen deze cijferstoets lang in te drukken om de bijbehorende pagina van het Info Centers op het display te laten weergeven.

Informatie uit internet laten weergeven als screensaver

U kunt een van de infodiensten van het Info Center (bijvoorbeeld weerberichten, news-feeds) laten weergeven op het rustdisplay van de handset.

Hiervoor moet u op de handset de screensaver **Infodiensten** (→ pagina 47) inschakelen en met de webconfigurator de weergave van infodiensten inschakelen (→ pagina 133).

De tekstgegevens worden ongeveer 10 seconden nadat de handset weer in ruststand is in het display weergegeven.

Op de screensaver wordt afhankelijk van de geselecteerde information-feed rechts een display-toets weergegeven.

- ◆ Overige informatie oproepen: ▶ Rechter displaytoets indrukken.
- ◆ Naar de ruststand terugkeren: ▶ verbreektoets  lang indrukken.





Informatie selecteren voor de screensaver

Voor de screensaver **Infodiensten** is standaard het weerbericht ingesteld. U kunt deze instelling wijzigen:

- ◆ op de PC via uw account direct op de Gigaset.net-server (→ pagina 73)
- ◆ op de handset via het Info Center

 ▶  **Extra functies** ▶ **OK** ▶  **Infocenter**

Het menu van uw Info Center wordt weergegeven.

- ▶  **Screensaver** selecteren. ▶ **OK** ▶  Infodienst selecteren. ▶  Eventueel naar de volgende regel gaan. ▶  overige instellingen voor de geselecteerde informatiedienst invoeren. ▶ **Opslaan**.

Voicemail

Sommige netwerkaanbieders bieden een antwoordapparaat in het telefoonnet aan: voicemail. Elke voicemail neemt alleen de oproepen aan die via de bijbehorende lijn binnenkomen (vast telefoonnet of bijbehorend VoIP-nummer). Als u alle oproepen wilt registreren, moet u dus voor zowel het vaste net als voor elk van uw VoIP-verbindingen een voicemail instellen.

U dient de voicemail voor uw vaste telefoonverbinding bij uw provider voor vaste telefonie te hebben **aangevraagd**. Het telefoonnummer van de voicemail in het vaste net kunt u in de telefoon opslaan.

De voicemail voor VoIP-verbindingen kunt u via de handset of met de webconfigurator in- en uitschakelen. Hiervoor heeft u alleen het nummer van de voicemail nodig.

Voicemail in-/uitschakelen, nummer invoeren

U kunt met de handset de voicemails beheren die bij een van de inkomende lijnen hoort.

 ▶  **Antwoordapparaat** ▶ **OK** ▶  **Voicemail** ▶ **OK**

De lijst met verbindingen (VoIP en vast telefoonnet/ISDN) wordt weergegeven die als inkomende lijnen aan de handset zijn toegewezen. Weergegeven worden xxx, waarbij xxx door de betreffende standaardnaam van de verbinding wordt vervangen (**Voicem: Voicem: IP1 tot Voicemail: IP6, Voicem.: vaste lijn**).

Als aan de handset meerdere inkomende lijnen zijn toegewezen:

▶  Verbinding selecteren ▶ **OK**

VoIP-lijn

Status ▶  **Aan / Uit**

Voicemail nummer

Het nummer dat momenteel voor de voicemail is opgeslagen, wordt weergegeven.

▶ Eventueel telefoonnummer van de voicemail invoeren resp. wijzigen.

Bij sommige VoIP-providers wordt het telefoonnummer van uw voicemail al bij het downloaden van de algemene VoIP-providergegevens in uw basisstation opgeslagen en onder **Voicemail nummer** weergegeven.

▶ **Opslaan**

Verbinding via het vaste telefoonnetwerk

▶ Telefoonnummer van de voicemail invoeren resp. wijzigen.

▶ **Opslaan**

De voicemail voor het vaste telefoonnet kunt u niet via de handset in- of uitschakelen. Hoe u de voicemail in- en uitschakelt, kunt u navragen bij uw provider.

Een voicemail instellen voor snelkiezen

Bij snelkiezen kunt u rechtstreeks een voicemail kiezen.

Toets 1 programmeren, programmering wijzigen

De instelling voor snelkiezen geldt telkens alleen voor het betreffende toestel. U kunt op elke aangemelde handset een andere voicemail onder toets  programmeren.

▶ Toets  **lang** indrukken.

Of:

▶  ▶  **Antwoordapparaat** ▶ **OK** ▶  **Toets 1 instellen**

De lijst met verbindingen (VoIP en vast telefoonnet) wordt weergegeven die als inkomende lijnen aan de handset zijn toegewezen. Weergegeven worden xxx, waarbij xxx door de betreffende standaardnaam van de verbinding wordt vervangen (**Voicem: Voicem: IP1** tot **Voicemail: IP6, Voicem.: vaste lijn**).

▶  Vermelding selecteren. ▶ **Selectie** ( = aan).

Als voor deze voicemail al een nummer is opgeslagen, wordt de functie Snelkiezen direct ingeschakeld.

▶  Verbreekttoets **lang** indrukken (ruststand).

Als voor de voicemail geen nummer is opgeslagen, wordt u gevraagd het nummer van de voicemail in te voeren.

▶  Naar regel **Voicemail** overschakelen. ▶ Nummer van voicemail invoeren.

▶ **Opslaan** ▶  Verbreekttoets **lang** indrukken (ruststand).

De functie Snelkiezen wordt ingeschakeld

Let op

Voor de functie Snelkiezen kunt u maar **één** voicemail definiëren.

De voicemails van de inkomende lijnen van de handset kunt u ook rechtstreeks bellen met de berichttoets (→ pagina 81).

Antwoordapparaat bellen via snelkiesnummer

- ▶  Lang indrukken.



Als u voor snelkiezen een voicemail heeft ingesteld, wordt u direct verbonden met deze voicemail.

- ▶  Eventueel handsfree-toets indrukken.

U hoort de meldtekst van de voicemail.

- ▶  Antwoordapparaat selecteren. ▶ OK

Weergave van nieuwe berichten in het rustdisplay van de handset.

Als er voor een van de voicemails die via zijn ontvangstverbinding aan de handset is toegewezen of op het lokale antwoordapparaat een nieuw bericht is ontvangen, verschijnt in het rustdisplay van de telefoon het symbool  en het aantal nieuwe berichten. De berichtentoets  ? knippert.

Voicemail via de berichtentoets opbellen

Onder de berichtentoets  staat een lijst voor elke voicemail die aan de volgende voorwaarden voldoet:

- ◆ De bijbehorende lijnen zijn als inkomende lijnen toegewezen aan de handset
- ◆ Het telefoonnummer van de voicemail is in de telefoon opgeslagen.

Via de lijst kunt u de voicemail rechtstreeks bellen en de berichten beluisteren.

- ▶  Berichtentoets indrukken.

De volgende gegevens worden weergegeven (voorbeeld):

Berichten	
Voicem.: vaste lijn	(1)
Voicem. IP 1:	(1)
Voicem. IP 2:	
Voicem. IP 3:	
Voicem. IP 4:	
Terug	OK

- 1 **Voicem.: vaste lijn** is de voicemail van de vaste telefoonaansluiting
- 2 Als de voicemail nieuwe berichten bevat, dan wordt de vermelding in de lijst vet weergegeven. Achter de lijstvermelding staat tussen haakjes het aantal nieuwe berichten.
- 3 **Voicem. IP 1;** **Voicem. IP 2:** etc. zijn de voicemails van de VoIP-verbindingen. "IP1", "IP2" etc. zijn de standaardnamen van de bijbehorende VoIP-verbindingen. De standaardnamen worden altijd weergegeven, onafhankelijk van de namen die u tijdens de configuratie heeft ingevoerd.
- 4 Als er geen nieuwe berichten aanwezig zijn, staat achter de lijstvermelding van de voicemail geen cijfer. Het aantal berichten dat op de voicemail zijn opgeslagen, wordt niet weergegeven.

Voicem.: vaste lijn / Voicem. IP 1: / ... / Voicem. IP 6:

- ▶ Voicemail-vermelding selecteren ▶ OK

U wordt direct verbonden met de voicemail en hoort een meldtekst. Het afspelen van de berichten kunt u meestal met de toetsen van uw handset bedienen (cijfercodes). Let op de aankondiging.

Opmerkingen

- ◆ De voicemail wordt automatisch via de bijbehorende verbinding opgebeld. Een gedefinieerd automatisch regionummer voor uw toestel wordt **niet** voor het nummer geplaatst.
- ◆ Het afspelen van de voicemail-berichten kunt u meestal met de toetsen van uw telefoon bedienen (cijfercodes). Voor VoIP dient u aan te geven hoe de cijfercodes moeten worden omgezet in DTMF-signalen en hoe ze moeten worden verstuurd (zie (→ pagina 130). Vraag bij uw VoIP-provider na, welke vorm van DTMF-signalering hij ondersteunt.

Meerdere handsets

U kunt op uw basisstation tot zes handsets en zes Gigaset Repeaters aanmelden.

Aan elk aangemeld toestel wordt een intern nummer (1 – 6) en een interne naam (INT 1 – INT 6) toegewezen. De toewijzing van de namen en nummers kunt u wijzigen.

Als op uw basisstation al alle interne nummers zijn toegewezen, dient u eerste een handset die u niet meer gebruikt af te melden, voordat u een nieuw toestel aanmeldt.

Om ervoor te zorgen dat u ook met uw nieuwe handset de online-telefoonboeken kunt gebruiken, verstuurt het basisstation bij het aanmelden van een Gigaset-handset vermeldingen voor de volgende online-telefoonboeken naar het lokale telefoonboek van de handset.

Voorwaarde: de handset kan telefoonboekvermeldingen verzenden en ontvangen (zie de gebruiksaanwijzing van de handset).

- ◆ Het actueel ingestelde online-telefoonboek (→ pagina 133) met een providerspecifieke naam
- ◆ De actueel ingestelde bedrijvengids (→ pagina 133) met een providerspecifieke naam.
- ◆ Het actueel ingestelde privé-telefoonboek met de naam **Prv.NetDir**.
- ◆ Het Gigaset.net-telefoonboek met de naam **Gigaset.net**.





Na een geslaagde aanmelding wordt daarom kort de melding **Gegevensoverdr. x items ontvangen** weergegeven.

Handsets aanmelden

Een handset Gigaset C530H kan bij maximaal vier basisstations worden aangemeld.

Gigaset C530H handmatig aanmelden bij Gigaset C530 IP

Op de handset:

- ◆ De handset is niet aangemeld bij een basisstation: ▶ Displaytoets **Aanmeld**. indrukken.
- ◆ De handset is al bij een basisstation aangemeld: ▶  ▶  ▶  **Aanmelden** ▶ **OK**
▶  **Handset aanmelden** ▶ **OK**
- ◆ De handset is al bij vier basisstations aangemeld: ▶  Basisstation selecteren ▶ **OK**
- ▶ Eventueel systeem-PIN van het basisstation invoeren. ▶ **OK**

Er wordt een aangemeld basisstation gezocht.

Op het basisstation:

- ▶ Binnen 60 sec. aanmeld-/pagingtoets op het basisstation ((→ pagina 3)) **lang** indrukken (circa 3 sec.).

Nadat de aanmelding is voltooid, schakelt de handset over naar de ruststand. In het display wordt het interne nummer van de handset weergegeven, bijvoorbeeld bijvoorbeeld **INT 1**. Herhaal de procedure als dit niet het geval is.

Let op

Direct na het aanmelden zijn alle verbindingen van het basisstation aan de handset toegewezen als inkomende lijnen.

De vaste telefoonverbinding is als uitgaande lijn toegewezen aan de handset.

U kunt deze toewijzing wijzigen, → pagina 57.

Andere handsets aanmelden

Andere Gigaset-handsets en handsets van andere GAP-compatibele toestellen meldt u als volgt aan:

Op de handset: ▶ Aanmeldprocedure starten zoals beschreven in de betreffende gebruiksaanwijzing.

Op het basisstation: ▶ Aanmeld-/pagingtoets op het basisstation (→ pagina 3) **lang** indrukken (circa 3 sec.).

Handsets afmelden

U kunt met elke aangemelde handset Gigaset C530H elke andere aangemelde handset afmelden.

 ▶  ▶  **Aanmelden** ▶ **OK** ▶  **Afmelden** ▶ **OK** ▶  Handset selecteren die u wilt afmelden. ▶ **OK** (De handset die u momenteel gebruikt, is gemarkeerd met ◀).

Indien systeem-PIN niet identiek is aan 0000: ▶ Actuele systeem-PIN invoeren. ▶ **OK** ▶ **Ja**

Handset zoeken, IP-adres van de telefoon opvragen (“paging”)

U kunt uw handset zoeken met behulp van het basisstation.

▶ Aanmeld/paging-toets op het basisstation (→ pagina 3) **kort** indrukken.

Alle handsets gaan tegelijk over (paging), ook de handsets waarvan het oproepsignaal is uitgeschakeld.

In het display van de handsets wordt het huidige (lokale) **IP-adres** van het basisstation weergegeven.

Zoeken beëindigen

▶ Aanmeld/paging-toets op het basisstation (→ pagina 3) **kort** indrukken.

Of: ▶ Verbindingstoets  op de handset indrukken.

Of: ▶ Displaytoets **Stil** op de handset indrukken.

Of: ▶ Geen toets op het basisstation en de handset indrukken.

Na ca. 30 sec. wordt de paging-oproep **automatisch** beëindigd.

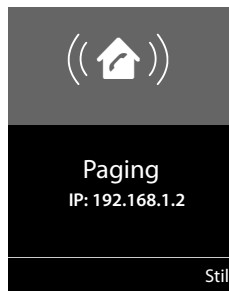





Opmerkingen

- ◆ De paging-oproep wordt niet onderbroken door een inkomende externe oproep.
- ◆ Als er al twee interne verbindingen bestaan tussen de handsets, dan is paging niet mogelijk.
- ◆ Een paging-oproep wordt ook gesignaleerd op handsets waarvan het belsignaal permanent is uitgeschakeld (→ pagina 51).

Basisstation wisselen

Als de handset bij meerdere basisstations is aangemeld, kunt u instellen dat gebruik wordt gemaakt van een bepaald basisstation of van het basisstation met de beste ontvangst (**Beste basis**).

 ▶  ▶  **Aanmelden** ▶ **OK** ▶  **Basis kiezen** ▶ **OK** ▶  Één van de aangemelde basisstations of **Beste basis** selecteren. ▶ **Selectie**



Intern telefoneren

Interne gesprekken met andere handsets die zijn aangemeld bij hetzelfde basisstation, zijn gratis.

Een bepaalde handset bellen

 Intern gesprek starten. ▶ Nummer van de handset invoeren.



Of:

 Intern gesprek starten. ▶  Handset selecteren. ▶ Verbindingstoets  indrukken.

U hoort de bezettoon als:

- ◆ er al twee interne verbindingen bestaan.
- ◆ de opgebeldde handset niet beschikbaar is (uitgeschakeld, buiten bereik).
- ◆ het interne gesprek niet binnen 3 minuten worden beantwoord.

Alle handsets bellen (groepsoproep)

Interne oproep starten: ▶  **kort** indrukken. ▶  Sterretje-toets indrukken

Of: ▶  **kort** indrukken. ▶ **Aan allen** ▶ Verbindingstoets  indrukken.

Of: ▶  **Lang** indrukken.



Alle handsets worden gebeld.

Gesprek beëindigen

▶ Verbreektoets ▶  indrukken.

Gesprek doorverbinden naar een andere handset

U kunt een extern gesprek doorverbinden met een andere handset.

▶  Lijst met handsets openen. Op het externe toestel klinkt de wachtmuziek, als deze is ingeschakeld (→ pagina 55). ▶  Handset of **Aan allen** selecteren ▶ **OK**

◆ Als de interne gesprekspartner opneemt: ▶ Extern gesprek desgewenst aankondigen.

▶ 

Of voordat de interne deelnemer zich meldt: ▶ 



Het externe gesprek is doorverbonden met de andere handset.

◆ Als de interne deelnemer zich **niet** meldt of bezet is. ▶ **Einde**

U keert terug naar het externe gesprek. Als de interne deelnemer niet opneemt of in gesprek is, komt de oproep automatisch bij u terug.

Interne ruggespraak/conferentie

U telefoneert met een **externe** deelnemer en kunt gelijktijdig een **interne** deelnemer opbellen om een ruggespraakgesprek te voeren of een conferentie tussen alle drie de deelnemers te houden.

 Lijst met handsets openen. Op het externe toestel klinkt de wachtmuziek, als deze is ingeschakeld (→ pagina 55). ▶  Handset selecteren. ▶ **OK**. U bent verbonden met de interne gesprekspartner.

◆ Terug naar het externe gesprek: ▶ **Opties** ▶  **Einde gesprek** ▶ **OK**

U bent weer verbonden met de externe gesprekspartner.

◆ Conferentie tot stand brengen: ▶ **Conferentie**
Alle drie de deelnemers zijn met elkaar verbonden.

Als de interne deelnemer zich niet meldt: ▶ **Einde**. U keert terug naar de externe gesprekspartner.

Conferentie beëindigen

▶ Verbreekttoets  indrukken.

Als één **interne** gesprekspartner op de verbreekttoets  drukt, blijft de verbinding tussen de bijgeschakelde handset en de externe gesprekspartner in stand.

Tweede gesprek (aankloppen) tijdens een intern gesprek

Wanneer u tijdens een **intern** gesprek een **externe** oproep ontvangt, hoort u de wisselgesprektoon (korte toon). Bij NummerWeergave wordt in het display het nummer weergegeven.

Externe oproep afwijzen

▶ Displaytoets **Afwijzen** indrukken.

De wisselgesprektoon wordt uitgeschakeld. U blijft verbonden met de interne deelnemer.

Bij oproepen voor een VoIP-lijn: de externe beller hoort de bezettoon.

Bij oproepen voor de vaste telefoonverbinding: de oproep blijft bij de aangemelde handsets gesignaleerd

Externe oproep beantwoorden / interne deelnemer in de wachtstand plaatsen

▶ Displaytoets **Opnemen** drukken.

Intern gesprek beëindigen

▶ Verbreekttoets  indrukken.

De externe oproep als inkomende oproep gesignaleerd. U kunt deze oproep beantwoorden (→ pagina 35).

Intern wisselgesprek tijdens een intern/extern gesprek

Als een interne deelnemer u tijdens een extern of intern gesprek probeert op te bellen, wordt deze oproep in het display weergegeven (intern wisselgesprek). U kunt deze oproep echter niet aannemen of weigeren.



◆ Weergave beëindigen: ▶ Willekeurige toets indrukken.

◆ Interne oproep beantwoorden: ▶ Actueel gesprek beëindigen.

De interne oproep wordt zoals gewoonlijk gesignaleerd. U kunt deze oproep beantwoorden.







Naam van een interne deelnemer wijzigen

Het basisstation wijst bij het aanmelden een vrij intern nummer aan de handset toe (mogelijke nummers: 1– 6). Het interne nummer wordt op het display als naam van de handset weergegeven, bijvoorbeeld INT 2. U kunt deze namen wijzigen. De naam mag niet langer zijn dan 10 tekens. De gewijzigde naam wordt in de lijst van elke handset weergegeven.

-  Lijst met handsets openen. De eigen handset is gemarkeerd met ?
- ▶  Handset selecteren. ▶ **Opties** ▶  **Naam wijzigen** ▶ **OK** ▶ Naam invoeren.
- ▶ **Opslaan**

Intern nummer van een interne deelnemer wijzigen

Een handset krijgt bij het aanmelden **automatisch** het laagste vrije interne nummer 1 – 6. Als alle aanmeldposities zijn bezet, wordt de als laatste aangemelde handset afgemeld, mits deze zich in de ruststand bevindt. U kunt de interne nummers van alle aangemelde handsets (1–6) wijzigen.

-  Lijst met handsets openen. De eigen handset is gemarkeerd met ? ▶ **Opties**
- ▶  **Handsetnr. toewijz.** ▶ **OK** ▶  Eventueel Handset selecteren. ▶ **OK**
- ▶  intern nummer selecteren of invoeren.
- ▶  Eventueel overschakelen naar een andere handset. ▶  Nummer selecteren. etc.
- ▶ **Opslaan**

Als een intern nummer twee keer wordt toegewezen, hoort u het foutsignaal.

- ▶ Procedure herhalen met een nummer dat nog niet is toegewezen.

Telefoonboeken

U kunt kiezen uit de volgende opties:

- ◆ (lokaal) telefoonboek
- ◆ openbaar online-telefoonboek en bedrijvengids (→ pagina 91)
- ◆ persoonlijk online-telefoonboek (→ pagina 94)
- ◆ Gigaset.net-telefoonboek (→ pagina 95)

Lokaal telefoonboek van de handset (Contacten)

In Contacten kunt u 200 vermeldingen opslaan.

U kunt voor elke handset een eigen telefoonboek aanmaken. U kunt de vermeldingen vervolgens ook naar andere handsets versturen (→ pagina 90).

Let op

Met de Gigaset Contacts Push app kun je gemakkelijk je smartphone contacten overdragen naar je Gigaset handset. Je kunt de app gratis downloaden via Google Play™ of de App Store.

Telefoonboekvermeldingen

In een telefoonboekvermelding kunt u het volgende opslaan:

- ◆ Voor- en achternaam
- ◆ Tot drie telefoonnummers,
- ◆ Verjaardag met signalering
- ◆ VIP-besignaal met VIP-symbool.



Lengte van contactpersonen

3 nummers: elk max. 32 cijfers
Voor-/achternaam: elk max. 16 tekens



Let op

Voor snelle toegang (snelkiezen) kunt u nummers uit het telefoonboek programmeren onder de functie-/displaytoetsen (→ pagina 52).

Contacten openen

- ▶ In de ruststand de toets  of (afhankelijk van de situatie) de displaytoets  indrukken.

Nieuw contactpersoon aanmaken



- ▶ Contacten openen. ▶  <Nieuwe invoer> ▶ OK
- ▶ Wisselen tussen de invoervelden met  en de gewenste gegevens invoeren voor de contactpersoon (naam, nummers, verjaardag, ringtone, VIP-oproepsignaal).
Blader eventueel naar beneden om overige componenten weer te geven.
- ▶ Opslaan

Om een contactpersoon aan te maken, dient u ten minste één telefoonnummer in te voeren. Als u een **Ringtone (VIP)** heeft toegewezen aan de beller, wordt de contactpersoon in Contacten aangevuld met het symbool .

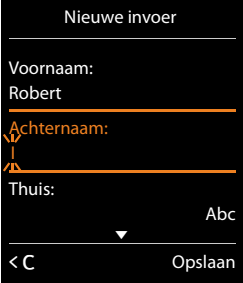

Voorbeeld



Contactpersoon weergeven/wijzigen

- ▶ Contacten openen. ▶  Gewenste contactpersoon selecteren. ▶ Weergvn ▶ Wijzigen
- Of:
- ▶ Contacten openen. ▶  Gewenste vermelding selecteren. ▶ Opties
 - ▶  Contactp. bewerken ▶ OK

Contactpersoon wissen

- ▶ Contacten openen. ▶  Gewenste contactpersoon selecteren. ▶ Opties
 - ▶  Wis vermelding ▶ OK

Alle contactpersonen wissen:

- ▶ Contacten openen. ▶ Opties ▶  Lijst wissen ▶ OK

Volgorde van contactpersonen in Contacten definiëren

U kunt aangeven, of de contactpersonen op voor- of achternaam moeten worden gesorteerd.

- ▶ Contacten openen. ▶ Opties ▶  Op achternaam / Op voornaam

Als u geen naam invoert, wordt het standaardnummer overgenomen in het achternaamveld. Deze contactpersonen worden aan het begin van de lijst ingevoegd, onafhankelijk van de soort sortering u instelt.



De volgorde van contactpersonen is als volgt:

Spatie | Cijfers (0–9) | Letters (alfabetisch) | Overige tekens.

Aantal vrije contactpersonen in Contacten weergeven

- ▶ Contacten openen. ▶ Opties ▶  Geheugenruimte ▶ OK

Telefoonboekvermelding selecteren, in Contacten zoeken

- ▶ Contacten openen. ▶  Naar de gewenste naam bladeren.
Snel door Contacten bladeren  lang indrukken

Of:

- ▶ Contacten openen. ▶ De beginletters (max. 8 letters) invoeren. De weergave springt naar de eerste naam die met deze letter begint. ▶  Eventueel doorbladeren naar de gewenste vermelding.

Contactpersoon/Contacten naar een andere handset sturen

Voorwaarden:

- ◆ De ontvangende en versturende handset zijn bij hetzelfde basisstation aangemeld.
- ◆ De andere handset en het basisstation kunnen contactpersonen versturen en ontvangen.

U kunt alle contactpersonen, een afzonderlijke contactpersoon of meerdere afzonderlijke contactpersonen versturen.

Opmerkingen

- ◆ Een externe oproep onderbreekt de overdracht.
- ◆ Contactfoto's en sounds worden niet verstuurd. Van verjaardagen wordt alleen de datum verstuurd.
- ◆ Bij het versturen van een contactpersoon tussen twee vCard-handsets:
Als bij de ontvanger nog geen contactpersoon met die naam bestaat, wordt een nieuwe contactpersoon aangemaakt.
Als er al een contactpersoon met die naam bestaat, wordt deze contactpersoon aangevuld met de nieuwe nummers. Als een contactpersoon meer nummers bevat dan de ontvanger toestaat, dan wordt er een nieuwe vermelding met dezelfde naam aangemaakt.
- ◆ Als de ontvanger geen vCard-handset is: voor elk nummer wordt een eigen contactpersoon aangemaakt en verstuurd.
- ◆ Uw handset ontvangt contactpersonen van een handset die geen vCard-handset is: Contactpersonen met reeds opgeslagen nummers worden geweigerd, in alle andere gevallen wordt een nieuwe contactpersoon aangemaakt.

Afzonderlijke contactpersonen versturen





- ▶ Contacten openen. ▶  Gewenste contactpersoon selecteren. ▶ **Opties**
▶  **Contactp. versturen** ▶ **OK** ▶  **Naar intern** ▶ **OK**
▶  Ontvangende handset selecteren. ▶ **OK**

Met vCard via SMS kunt u contactpersonen in vCard-formaat versturen via SMS.

Na een gelukte overdracht:

- ▶ Op **Ja** drukken als er nog een contactpersoon moet worden verstuurd. Anders op **Nee** drukken.

Alle contactpersonen versturen





- ▶ Contacten openen. ▶  Gewenste vermelding selecteren. ▶ **Opties**
▶  **Alle contacten verst** ▶ **OK** ▶  **Naar intern** ▶ **OK** ▶  Ontvangende handset selecteren. ▶ **OK**

Weergegeven nummer overnemen in Contacten

U kunt nummers overnemen in het telefoonboek





- ◆ uit een lijst, bijvoorbeeldde oproeplijst, SMS-Inbox of de nummerherhalingslijst
- ◆ uit de tekst van een SMS
- ◆ uit een openbaar online-telefoonboek of bedrijvengids
- ◆ uit uw eigen online-telefoonboek
- ◆ bij het kiezen van een nummer

Het nummer wordt weergegeven of is gemarkeerd.

- ▶ Displaytoets  indrukken of **Opties** ▶  **Naar Contacten.** ▶ **OK**
- Nieuw contactpersoon aanmaken: ▶ <Nieuwe invoer> ▶ **OK**
- ▶  Nummertype selecteren. ▶ **OK**
- ▶ Vermelding aanvullen. ▶ **OK**
- Contactpersoon wijzigen: ▶  Vermelding selecteren. ▶ **OK**
- ▶  Nummertype selecteren. ▶ **OK**
- Het nummer wordt ingevoerd of het bestaande nummer wordt overschreven.
- ▶ Opvragen met **Ja/Nee** beantwoorden.
- ▶ **Opslaan**

Nummer overnemen uit Contacten

In sommige situaties kunt u een nummer overnemen uit Contacten, bijvoorbeeld bij het verzenden van een SMS-bericht of bij het kiezen (ook na het invoeren van een prefix).

- ▶ Afhankelijk van de situatie Contacten openen met  of . ▶  Contactpersoon selecteren. ▶ **OK**
- Als er meer dan één nummer is ingevoerd: ▶  Nummer selecteren. ▶ **OK**

Online-telefoonboeken

Afhankelijk van uw provider kunt u online-telefoonboeken gebruiken (online-telefoonboek en bedrijvengids, bijvoorbeeld "De Bedrijvengids").

Welk online-telefoonboek in het internet u wilt gebruiken, kunt u instellen met de webconfigurator.

Disclaimer

Gigaset Communications GmbH biedt geen garanties voor de beschikbaarheid van deze dienst. Deze dienst kan op elk willekeurig moment worden beëindigd.

Online-telefoonboek/bedrijvengids openen

 **Lang** indrukken.

Er wordt een lijst weergegeven met online-telefoonboeken met providerspecifieke naam.

- ▶  Online-telefoonboek of bedrijvengids in de lijst selecteren. ▶ **OK**

Er wordt een verbinding tot stand gebracht met de Telefoongids of de Bedrijvengids. Als er slechts één online-telefoonboek beschikbaar is, wordt de verbinding direct tot stand gebracht.

Let op

U kunt een verbinding met het online-telefoonboek ook als volgt tot stand brengen:

- ▶ In de ruststand het nummer **1#91** kiezen en de verbindingstoets  indrukken.
- ▶ Een verbinding met De Bedrijvengids brengt u tot stand door **2#91** in te voeren.
- ▶ U brengt een verbinding tot stand met het Gigaset.net-telefoonboek door **1188#9** te kiezen.

Oproepen naar het online-telefoonboek zijn altijd gratis.

contactpersoon zoeken

- ▶ Zoekcriteria invoeren:

Achternaam: (online-telefoonboek) of **Trefwoord/Naam:** (bedrijvengids)

- ▶ naam, deel van een naam resp. branche invoeren (max. 30 tekens).

Plaats: plaatsnaam waar de gewenste deelnemer woont (max. 30 tekens).

Als u al eerder contactpersonen heeft opgezocht, worden de als laatste ingevoerde plaatsnamen weergegeven (maximaal 5).

- ▶ nieuwe naam invoeren of met  een van de weergegeven plaatsnamen selecteren.

▶ **OK**

Telefoonnummer: ▶ Nummer invoeren (max. 30 tekens).

- ▶ **Zoeken** / 

U dient of in **Achternaam** resp. **Trefwoord/Naam** en in **Plaats** gegevens invoeren of in **Telefoonnummer**. Zoeken op nummer is alleen mogelijk als het gekozen online-telefoonboek het zoeken op nummer ondersteunt. Voor de invoer van tekst → pagina 31.

Als er meerdere steden met de ingevoerde naam worden gevonden, verschijnt een lijst met gevonden namen:

- ▶  Stad selecteren. ▶ **OK**. Als een stadsnaam langer is dan één regel, wordt hij afgekort.

Volledige naam weergeven: ▶ **Weergvn**

Als er geen stad werd gevonden: ▶ **Wijzigen** ▶ Zoekcriteria wijzigen.

- ▶ **Zoeken**

Als er geen deelnemer met de ingevoerde naam wordt gevonden, verschijnt een melding. U kunt kiezen uit de volgende opties:

- ◆ Nieuwe zoekactie starten: ▶ **Nieuw**
- ◆ Zoekcriteria wijzigen: ▶ **Wijzigen**

Als de trefferlijst te groot is, worden geen treffers weergegeven. Dit wordt met een melding aangegeven.

- ◆ Uitgebreide zoekactie starten (→ pagina 93): ▶ **Verfijn**

Of

- ◆ afhankelijk van de provider: als in het display het aantal treffers wordt weergegeven, kunt u ook de trefferlijst laten weergeven. ▶ **Weergvn**

Zoekresultaten (trefferlijst)

Het zoekresultaat wordt in de vorm van een lijst op het display weergegeven. Voorbeeld:

Online Dir.	1/50	— 1
Sand, Marie Elisabe ...		— 2
0049123456789		
Parkweg 11		
Den Haag 2595 AK		
Weergvn	Opties	

- 1/50: Lopende nummer/aantal treffers (als het aantal treffers >99, wordt alleen het lopende nummer weergegeven).
- Vier regels met naam, branche, telefoonnummer en adres van de deelnemer (evt. afgekort). Als er geen vast telefoonnummer beschikbaar is, wordt het mobiele telefoonnummer weergegeven (indien aanwezig).

- ◆ Door de lijst bladeren: ▶ 
- ◆ Vermelding compleet weergegeven: ▶ **Weergvn**.
Alle informatie van de vermelding (naam, eventueel branche, adres, telefoonnummer) wordt volledig weergegeven. Met  kunt u door de trefferlijst bladeren.
- ◆ Zoekcriteria verfijnen en trefferlijst beperken: ▶ **Opties** ▶ **Verfijnen** (→ pagina 93).
- ◆ Nieuwe zoekactie starten: ▶ **Opties** ▶ **Opnieuw zoeken**
- ◆ Nummer overnemen in Contacten: ▶ **Opties** ▶ **Naar Contacten**
Als de vermelding meerdere nummers bevat, wordt een lijst weergegeven waarin u een nummer kunt kiezen. Voor het geselecteerde nummer wordt een nieuwe vermelding aangeemaakt. De achternaam wordt overgenomen in het veld **Achternaam** van het telefoonboek (→ pagina 89).
- ◆ Geselecteerde vermelding kopiëren naar het persoonlijke online-telefoonboek: ▶ **Opties** ▶ **Naar privénettel.boek**
Persoonlijk telefoonboek en online-telefoonboek moeten door dezelfde provider ter beschikking worden gesteld.
Afhankelijk van de provider kunt u de vermelding in het persoonlijk telefoonboek nog uitbreiden met een nickname.

Deelnemer bellen

- ▶  Vermelding selecteren. ▶ Verbindingstoets  indrukken.

Als de contactpersoon alleen uit een nummer bestaat, dan wordt dit gebeld.

Bevat de contactpersoon meerdere nummers, dan verschijnt er een lijst met deze nummers.

- ▶  Nummer selecteren. ▶ **Kiezen**

Uitgebreide zoekactie starten

Met deze optie kunt u het aantal treffers van een vorige zoekactie met behulp van zoekcriteria (voornaam/straat) beperken.

- ▶ **Verfijn** of ▶ **Opties** ▶ **Verfijnen** ▶ **OK**

De zoekcriteria van de vorige zoekactie worden overgenomen en in de betreffende velden ingevoerd.

- ▶ Zoekcriteria wijzigen of aanvullen, bijvoorbeeld voornaam of straat invoeren. ▶ **Zoeken**

Persoonlijk online-adresboek gebruiken

Bij sommige providers is het mogelijk, een persoonlijk online-adres- en telefoonboek op internet aan te maken en te beheren. Vermeldingen uit een online-telefoonboek kunt u vanuit elk telefoontoestel of PC bellen, bijvoorbeeld vanaf uw VoIP-toestel op kantoor of uw PC in uw hotel.

Voorwaarden:

- ◆ Maak uw eigen online-telefoonboek aan via de webbrowser van uw PC.
- ◆ Maak en beheer eventueel vermeldingen in het online-adresboek aan met de webbrowser op uw PC.
- ◆ Activeer met de webconfigurator uw online-telefoonboek op uw telefoon. U dient met name de gebruikersnaam en het wachtwoord voor de toegang tot het online-telefoonboek op de telefoon op te slaan.

U heeft met elke aangemelde handset toegang tot het telefoonboek.

Online-telefoonboek openen

- ▶  lang indrukken.



Een lijst met de (online-)telefoonboeken wordt geopend. Voor het persoonlijke online-telefoonboek wordt de naam van de provider weergegeven.

- ▶  Het persoonlijke online-telefoonboek uit de lijst selecteren. ▶ **OK**

Uw persoonlijke online-telefoonboek wordt geopend.

Let op

Als er naast uw persoonlijke online-telefoonboek geen ander online-telefoonboek beschikbaar is:

- ▶  kort indrukken. Uw persoonlijke online-telefoonboek wordt geopend.
- ▶  lang indrukken. Het lokale telefoonboek van de handset wordt geopend.

In het online-telefoonboek zijn de vermeldingen alfabetisch gesorteerd vanaf het eerste niet lege veld van de vermelding. Dat is meestal de nickname of de achternaam.

Vermelding in het online-telefoonboek selecteren, weergeven, beheren

- ▶  Bladeren naar de gewenste vermelding.

Of:

- ▶ Eerste letter van de naam invoeren. ▶  Eventueel naar de vermelding bladeren
▶ **Weergvn.**

Het gedetailleerde overzicht met de volledige vermelding wordt geopend. U kunt met de navigatietoets  door de gegevens bladeren.

De volgende gegevens (indien aanwezig) worden weergegeven (volgorde is afhankelijk van de provider).

Nickname, naam, voornaam, telefoonnummer, mobiel nummer, VoIP-nummer, straat, huisnummer, postcode, stad, firmanaam, branche, verjaardag, e-mail.

Overige functies gebruiken

- ▶ **Opties** ▶  Optie selecteren:



Alias bewerken: nickname van een vermelding wijzigen resp. wissen. ▶ **Opslaan**

Naar Contacten: nummer overnemen in het lokale telefoonboek (→ pagina 89).

Let op

U kunt nummers uit een openbaar telefoonboek kopiëren naar uw eigen online-telefoonboek(→ pagina 93).

Vermelding in het online-telefoonboek opvragen

- ▶  Vermelding selecteren (eventueel gedetailleerde weergave openen).
 - ▶ Verbindingstoets  indrukken.

Als de vermelding alleen uit een telefoonnummer bestaat, dan wordt dit gebeld.

Als de vermelding meerdere telefoonnummers (bijvoorbeeld mobiel nummer en telefoonnummer) bevat, worden deze aangeboden.

- ▶  Nummer selecteren dat u wilt bellen. ▶ **OK**

Het geselecteerde telefoonnummer wordt gekozen.

Lokaal telefoonboek kopiëren naar uw persoonlijke online-telefoonboek

U kunt vermeldingen uit het lokale telefoonboek met behulp van de webconfigurator in vCard-formaat in een vcf-bestand op de PC opslaan (→ webconfigurator op pagina 133).

Sommige providers bieden op hun webpagina's functies aan, waarmee u deze gegevens kunt kopiëren naar het online-telefoonboek.

Gigaset.net-telefoonboek gebruiken

- ▶  **Lang** indrukken. De lijst met online-telefoonboeken wordt geopend. ▶  **Gigaset.net**
- ▶ **OK**

Het Gigaset.net-telefoonboek wordt geopend:

Opmerkingen

- ◆ Oproepen naar Gigaset.net-telefoonboek zijn altijd **gratis**.
- ◆ U kunt het Gigaset.net-telefoonboek ook openen door **1188#9** te kiezen (telefoonnummer van het Gigaset.net-telefoonboek) en de verbindingstoets  in te drukken.

Als er geen verbinding met het telefoonboek van Gigaset.net tot stand kan worden gebracht, wordt een melding weergegeven en keert de handset terug naar de ruststand.

Gigaset.net-telefoonboek de eerste keer openen

Als u het Gigaset.net-telefoonboek voor de eerste keer opent, wordt u gevraagd om voor uw aansluiting een nickname aan te maken. U wordt onder deze naam opgenomen in het Gigaset.net-telefoonboek.

- ▶ **Lang** omlaag drukken op de navigatietoets .
- ▶ **Gigaset.net** selecteren.
- ▶ Displaytoets **OK** indrukken.
- ▶ Displaytoets **Opties** indrukken
- ▶ **Gebruikersgegevens** selecteren.
- ▶ Displaytoets **OK** indrukken.
- ▶ Displaytoets **Wijzigen** indrukken.
- ▶ Naam invoeren waaronder u wilt worden opgeslagen in het Gigaset.net-telefoonboek (max. 25 tekens).
- ▶ Displaytoets **Opslaan** indrukken.



Omgang met persoonlijke gegevens

Als u op deze plaats uw nickname invoert, wordt deze op een centrale Gigaset-server opgeslagen. De nickname verschijnt in het Gigaset.net-telefoonboek en u kunt door andere gebruikers van de Gigaset.net-service onder deze naam worden opgebeld.

Door uw gegevens in te voeren, verklaart u dat u akkoord gaat met het opslaan van uw gegevens. Gaat u niet akkoord met de opslag van uw gegevens, dan kunt u de procedure hier afbreken.

Procedure annuleren:

- ▶ U voert **geen** naam in en drukt vervolgens op de displaytoets **Opslaan**. Met het telefoonboek kunt u andere deelnemers in het Gigaset.net opzoeken en opbellen. Voor uw telefoon is er echter geen nickname ingevoerd

Of:

- ▶ Druk **lang** op de rode verbreekttoets  om het Gigaset.net-telefoonboek te verlaten (zonder te zoeken).

Meer informatie over de opgeslagen gegevens in combinatie met de Gigaset.netservice vindt u op internet:

www.gigaset.net/privacy-policy

Als er al een vermelding met deze naam bestaat, verschijnt de melding **Alias bestaat al. Kies een anderenaam aub.** U wordt opnieuw gevraagd een naam in te voeren.

Deelnemer in het Gigaset.net-telefoonboek zoeken

Nadat de verbinding met het Gigaset.net-telefoonboek tot stand is gebracht, wordt u gevraagd de naam in te voeren die u wilt zoeken.

Gigaset.net name: ▶ Naam of deel van de naam invoeren (max. 25 tekens). ▶ **Zoeken**

Er verschijnt een trefferlijst met alle namen die met de ingevoerde tekenreeks beginnen.

▶ Met  kunt u door de trefferlijst bladeren.

Als er **geen overeenkomende** vermelding is gevonden, verschijnt een melding. U kunt kiezen uit de volgende opties:

- ◆ Nieuwe zoekactie starten: ▶ **Nieuw**.
- ◆ Zoekcriterium wijzigen: ▶ **Wijzigen**

De naam die u eerder voor de zoekactie had ingevoerd, wordt als zoekterm overgenomen. U kunt de zoekterm uitbreiden of wijzigen.

Als er **te veel overeenkomende** vermeldingen in het Gigaset.net-telefoonboek worden gevonden, wordt in plaats van de trefferlijst de melding **Te veel resultaten gevonden** weergegeven.

◆ Uitgebreide zoekactie starten: ▶ **Verfijn**



De ingevoerde naam wordt overgenomen en kan worden gewijzigd of aangevuld.

Voorbeeld:

Gigaset.net	1/5	1
Saalberg, Frank		
Sailor, Ben		
Sailor, Anna		
Sand, Marie Elisabe ...		2
Sanders, Otto		
Weergvgn	Opties	

1. 1/5: Lopende nummer/aantal treffers
2. Naam van een vermelding, eventueel afgekort

Deelnemer bellen

▶  Deelnemer uit de lijst selecteren. ▶ Verbindingstoets  indrukken.

Nummer van de deelnemer weergeven

▶  Deelnemer uit de lijst selecteren. ▶ **Weergvgn**

Gigaset.net-nummer en naam van de deelnemer worden weergegeven, de naam eventueel op meerdere regels.

▶  Naam en nummer van de volgende/vorige deelnemer in de lijst laten weergeven.

Opmerkingen

- ◆ Verbindingen met het Gigaset.net worden altijd via het internet tot stand gebracht. Dit is onafhankelijk van de uitgaande lijn die is ingesteld of geselecteerd op uw handset.
- ◆ Ook als u uw naam niet in het Gigaset.net-telefoonboek heeft ingevoerd, kunt u het Gigaset.net-telefoonboek openen en verbindingen tot stand brengen.

Overige functies gebruiken

Voorwaarde: er wordt een trefferlijst weergegeven.

▶  Vermelding selecteren ▶ **Opties** ▶  Optie selecteren:

Naar Contacten: nummer kopiëren naar het telefoonboek van de handset. Nummer en naam (evt. afgekort, max. 16 tekens) worden opgenomen in het lokale telefoonboek.

▶ Vermelding evt. wijzigen en opslaan (→ pagina 89).

De trefferlijst wordt weer weergegeven.

Telefoonboeken

Opnieuw zoeken: zoekactie met nieuwe naam starten (→ pagina 97).

Verfijnen: uitgebreide zoekactie starten. De eerder ingevoerde naam wordt overgenomen en kan worden gewijzigd of aangevuld.

Gebruikersgegevens: zie "Eigen vermelding invoeren, wijzigen of wissen".

Let op

Als u een Gigaset.net-nummer uit het lokale telefoonboek kiest, wordt de verbinding automatisch via het Gigaset.net (internet) tot stand gebracht.

Eigen vermelding invoeren, wijzigen of wissen

Eigen vermelding weergeven

U bent verbonden met het Gigaset.net-telefoonboek en heeft een zoekactie uitgevoerd. Er wordt een trefferlijst weergegeven:

▶ **Opties** ▶ **Gebruikersgegevens** ▶ **OK**

Uw Gigaset.net-nummer en eventueel uw huidige naam worden weergegeven.

Namen invoeren/wijzigen

▶ **Wijzigen** ▶ Naam wijzigen of nieuwe naam invoeren (max. 25 tekens). ▶ **OK**.

Met **<C** kunt u de naam wissen.

Als het Gigaset.net-telefoonboek nog geen vermelding met deze naam bevat, wordt de naam opgeslagen. Er verschijnt een melding. De handset gaat naar de ruststand.

Als er al een vermelding met deze naam bestaat of als de naam ongeldige tekens bevat, wordt u gevraagd een andere naam in te voeren.



Als de vermelding in het telefoonboek is aangemaakt, verschijnt kort de melding "Opgeslagen".

Opmerkingen

- ◆ Neem bij het opslaan de disclaimer met betrekking tot de omgang met persoonlijke gegevens in acht, → pagina 96.
- ◆ Als u de naam wist, wordt uw vermelding uit het telefoonboek verwijderd. U bent dan niet meer "zichtbaar" voor andere Gigaset.net-deelnemers. U bent echter nog steeds bereikbaar onder uw Gigaset.net-nummer. Hoe u het nummer kunt laten weergeven, → pagina 145.
- ◆ U kunt uw Gigaset.net-naam ook via de webconfigurator invoeren/wijzigen.

Gigaset.net-deelnemer opbellen

U kunt een Gigaset Net-deelnemer direct via het Gigaset.net-telefoonboek opbellen (zie beneden) of via zijn eigen Gigaset.net-nummer:

▶ Gigaset.net-nummer (inclusief #9) invoeren of ▶  kiezen uit het lokale telefoonboek.
▶ Verbindingstoets  indrukken.

Elk nummer met #9 op het eind wordt gekozen via Gigaset.net.





Oproeplijst

Voorwaarde: NummerWeergave (CLIP, → pagina 37)

Uw basisstation slaat oproepen op in diverse lijsten:

- ◆ Beantwoorde oproepen (max. 30 vermeldingen)
- ◆ Uitgaande oproepen (max. 60 vermeldingen)
- ◆ Gemiste oproepen (max. 30 vermeldingen)

Lijsten openen:

- ◆ Via displaytoets: ▶ **Oproepen**
- ◆ Via menu: ▶  ▶  ▶ **OK** ▶  Lijst selecteren. ▶ **OK**
- ◆ Lijst met gemiste oproepen: ▶ Berichttoets  ▶  **Oproepen:** ▶ **OK**

Vermelding weergeven:

- ▶  Vermelding selecteren. ▶ **Weergvn.** Alle beschikbare informatie wordt weergegeven, bijvoorbeeld het nummer dat bij de weergegeven naam hoort.

Beller terugbellen:

- ▶  Vermelding selecteren. ▶ Verbindingstoets  indrukken.

Vermelding of lijst wissen:

- ▶ **Opties** ▶  Wis vermelding of Alles wissen.

Nummer overnemen in Contacten:





- ▶ **Opties** ▶  **Naar Contacten** (→ pagina 90).

Let op

Informatie over onbekende telefoonnummers kunt u gratis opvragen via omgekeerd zoeken in het online-telefoonboek (→ pagina 92).

Lijstvermelding

De volgende informatie wordt in de lijstvermeldingen weergegeven:

- ◆ De lijstsoort (in de kopregel)
- ◆ Symbool voor het type vermelding:
 -  (Gemiste oproepen) (Beantwoorde opr.),
 -  (Uitgaande oproepen)
- ◆ Nummer van de beller. Als het nummer in Contacten is opgeslagen, wordt in plaats hiervan de naam en nummer-type  Thuis,  Werk,  Mobiel) weergegeven. Bij gemiste oproepen bovendien tussen haakjes het aantal oproepen van dit nummer.
- ◆ Naam van de lijn waaraan de gemiste/beantwoorde oproep was gericht (**voor** inkomende lijn), resp. waarmee de uitgaande oproep werd gekozen (**via** uitgaande lijn). Indien aanwezig, wordt de naam van de verbinding weergegeven die u heeft opgegeven. Anders wordt de standaardnaam weergegeven.
- ◆ Datum en tijd van de oproep (mits ingesteld)

Voorbeeld van vermelding in lijst



Alle oproepen	
  Frank	
voor IP2	
14.02.11, 15:40	
 089563795	
voor IP1	
13.02.11, 15:32	
Weergvn	Opties

Let op

In de lijst met gemiste oproepen worden meerdere oproepen van hetzelfde nummer eenmaal opgeslagen (de laatste oproep). Achter de vermelding staat tussen haakjes het aantal oproepen van dit nummer.

Voor alle gemiste oproepen waarvan de NummerWeergave door de beller zijn onderdrukt, wordt **één** vermelding **Anoniem** aangemaakt.

Bovendien wordt **één** vermelding **Onbekend aangemaakt voor alle oproepen waarvoor geen nummer is meegestuurd**.

- ▶ Geselecteerde deelnemer terugbellen: ▶ Verbindingstoets  indrukken.
- ▶ Extra informatie: ▶ Displaytoets **Weergvn** indrukken.
- ▶ **Opties** ▶  Optie selecteren:
 - Naar Contacten:** nummer overnemen in Contacten.
 - Wis vermelding:** geselecteerde vermelding wissen.
 - Lijst wissen:** alle vermeldingen wissen.

Na het verlaten van oproeplijsten krijgen alle vermeldingen de status “oud”. Ze worden dan de volgende keer dat u de lijst bekijkt, niet meer vet weergegeven.

Let op

Bij elke handset worden alleen de beantwoorde/gemiste oproepen weergegeven die aan zijn inkomende lijnen zijn gericht.

ECO DECT zorgt voor een lager stroomverbruik en een lager DECT-vermogen.

DECT-signaal (radiosignaal) reduceren

in normaal bedrijf: (standaardinstelling):

Bij levering is het toestel op maximaal bereik ingesteld. Hierbij is optimaal radiobeheer gegarandeerd. In de ruststand zendt de handset geen signalen uit (het DECT-signaal is uit). Alleen het basisstation houdt met een laag signaal contact met de handset. Tijdens het gesprek wordt het zendvermogen automatisch aangepast aan de afstand tussen het basisstation en de handset. Hoe kleiner de afstand tot het basisstation, des te lager is het zendvermogen.

U kunt het zendvermogen nog meer reduceren:

1) Bereik reduceren en het DECT-signaal daarmee met wel 80% verlagen

In veel woningen of kantooromgevingen is het maximale bereik niet nodig. Als u de instelling **Maximum bereik** uitschakelt, wordt het DECT-signaal van het toestel tijdens een gesprek met wel 80% verlaagd bij half bereik.





 ▶  ▶ OK ▶  ECO DECT ▶ OK ▶  Maximum bereik ▶ Wijzigen (☑ = aan)

Displaysymbool voor gereduceerd bereik → pagina 109.

Bij gebruik van een Repeater is deze instelling niet mogelijk (→ pagina 61).

2) Draadloze module in de ruststand uitschakelen (Geen DECT in rust).

Met de instelling **DECT uit** kunt u het DECT-signaal van het basisstation in de ruststand volledig uitschakelen.

 ▶  ▶ OK ▶  ECO DECT ▶ OK ▶  DECT uit ▶ Wijzigen (☑ = aan)

Bij uitgeschakelde draadloze module wordt in het rustdisplay in plaats van het symbool voor de ontvangststerkte het symbool  weergegeven.

Bij gebruik van een Repeater is deze instelling niet mogelijk (→ pagina 61).

Opmerkingen

- ◆ Om de voordelen van de instelling **DECT uit** te kunnen gebruiken, moeten alle aangemelde handsets deze functie ondersteunen.
- ◆ Als de instelling **DECT uit** ingeschakeld is en op het basisstation een handset is aangemeld dat deze functie niet ondersteunt, wordt **DECT uit** automatisch uitgeschakeld. Zodra deze handset weer wordt afgemeld, wordt de functie **DECT uit** automatisch weer ingeschakeld.
- ◆ De draadloze verbinding wordt alleen bij inkomende of uitgaande oproepen automatisch tot stand gebracht. Het tot stand komen van de verbinding wordt hierdoor met ca. 2 seconden vertraagd.
- ◆ Om ervoor te zorgen dat een handset bij een inkomende oproep de draadloze verbinding met het basisstation toch snel tot stand kan brengen, moet de handset vaker 'luisteren' naar het basisstation, d.w.z. de omgeving scannen. Dit verhoogt het stroomverbruik en zorgt daarom voor kortere stand-by- en gesprekstijd van de handset.
- ◆ Bij geschakelde functie **DECT uit** is er geen bereikindicatie/geen bereikalarm op de handset. De bereikbaarheid controleert u door de lijn te bezetten: Verbindingstoets  lang indrukken. U hoort een kiestoon.

Wekker

Voorwaarde: datum en tijd zijn ingesteld.

Wekker in-/uitschakelen en instellen

 ▶  ▶ OK ▶  **Wekker** ▶ OK

Inschakelen: ▶  **Aan / Uit**

Tijd: ▶ Wektijd invoeren (4 tekens).

Frequentie: ▶ **Werkdagen / Dagelijks**

Volume: ▶  Volume instellen.

Melodie: ▶  Melodie selecteren.

▶ **Opslaan**

In het rustdisplay wordt het symbool  en de wektijd weergegeven.

Een wekoproep wordt in het display (→ pagina 110) en met het ingestelde belsignaal gesignaleerd. De wekoproep is gedurende 60 seconden te horen. Als er geen toets wordt ingedrukt, wordt de wekoproep tweemaal na telkens vijf minuten herhaald en daarna uitgeschakeld.

Als op de handset een gesprek wordt gevoerd, wordt de wekoproep alleen door middel van een korte toon gesignaleerd.

Wekoproep uitschakelen/na pauze herhalen (sluimerstand)

Wekoproep uitschakelen: ▶ Displaytoets **Uit** indrukken.

Wekoproep herhalen: ▶ Displaytoets **Snooze** of willekeurige andere toets indrukken.

De wekoproep wordt uitgeschakeld en na 5 minuten herhaald. Na de tweede herhaling wordt de wekoproep helemaal uitgeschakeld.

Kalender

Op uw handset kunt u tot **30 afspraken** invoeren.

In de kalender is de actuele dag van een witte rand voorzien, dagen met een afspraak worden in kleur weergegeven. Als u een dag selecteert, krijgt deze een gekleurde rand.

U kunt de oproep van de kalender onder een displaytoets in de ruststand programmeren (→ pagina 53).

Afspraak in kalender opslaan

Voorwaarde: datum en tijd zijn ingesteld (→ pagina 54).

☰ ▶ ★ ▶ OK ▶ ☰ **Kalender** ▶ OK

▶ ☰ Gewenste dag selecteren. ▶ OK

- ◆ Reeds opgeslagen afspraken worden weergegeven.
Nog een afspraak invoeren: ▶ <Nieuwe invoer> ▶ OK.
- ◆ Als er nog geen afspraken zijn ingevoerd, wordt het venster direct geopend zodat u de nieuwe afspraak kunt invoeren.

Inschakelen: ▶ ☰ **Aan / Uit**

Datum: de geselecteerde dag is al ingesteld. ▶ Om te wijzigen: andere datum invoeren.

Tijd: ▶ Tijdstip (uur en minuten) van de afspraak invoeren.

Tekst: ▶ Afspraaknaam invoeren (bijvoorbeeld diner, meeting).

Signaal: ▶ ☰ Ringtone voor de herinneringsoproep selecteren of akoestische signalering uitschakelen.

▶ **Opslaan**



Signalering van afspraken/belangrijke data

Belangrijke data (bijv. verjaardagen) worden overgenomen uit Contacten en als afspraak weergegeven. Een afspraak/verjaardag wordt in de ruststand weergegeven en 60 seconden lang gesignaleerd met de ingestelde ringtone.

U kunt het herinneringssignaaluitschakelen of reageren met een SMS-bericht:

▶ Herinneringsoproep bevestigen en beëindigen: ▶ Displaytoets **Uit** drukken.

Of:

▶ SMS-menu openen: ▶ Displaytoets **SMS** drukken.

Tijdens het telefoneren wordt een herinneringsoproep **één keer** op de handset gesignaleerd met een attentiesignaal.



Weergave van niet bevestigde afspraken/verjaardagen

De volgende afspraken en verjaardagen worden in de lijst **Gemiste alarms** opgeslagen:



- ◆ De afspraak-/verjaardagsoproep is niet bevestigd.
- ◆ De afspraak/verjaardag werd tijdens een gesprek gesignaleerd.
- ◆ De handset was op het moment van de afspraak/verjaardag uitgeschakeld.

De laatste 10 vermeldingen worden opgeslagen. Op het display wordt het symbool  en het aantal nieuwe vermeldingen weergegeven. De meest recente vermelding staat boven aan de lijst.

Lijst openen

▶ Berichttoets  ▶  **Gemiste alarms** ▶ OK

Of:

▶ Via het menu:  ▶  ▶ OK ▶  **Gemiste alarms** ▶ OK
▶  eventueel bladeren in de lijst

Elke vermelding wordt met nummer of naam en datum en tijd weergegeven. De meest recente vermelding staat boven aan de lijst.

- ◆ Afspraak/verjaardag wissen: ▶ **Wissen**
- ◆ SMS-bericht schrijven: ▶ **SMS** (alleen wanneer u de lijst via het menu heeft geopend)

Opgeslagen afspraken weergeven/wijzigen/wissen

 ▶  ▶ OK ▶  **Kalender** ▶ OK ▶  Gewenste dag selecteren. ▶ OK

De afsprakenlijst wordt weergegeven. ▶  De gewenste afspraak selecteren.

- ◆ Details van de afspraak weergeven: ▶ **Weergvn**. De instellingen van de afspraak worden weergegeven.
- ◆ Afspraak wijzigen: ▶ **Weergvn** ▶ **Wijzigen**
Of: ▶ **Opties** ▶ **Contactp. bewerken** ▶ OK
- ◆ Afspraak inschakelen/uitschakelen: ▶ **Opties** ▶ **Inschakelen/Uitschakelen** ▶ OK
- ◆ Afspraak wissen: ▶ **Opties** ▶ **Wis vermelding** ▶ OK
- ◆ Alle afspraken van de dag wissen: ▶ **Opties** ▶ **Alle afspraken wis.** ▶ OK ▶ Ja

Ruimtebewaking (babyfoon)

Als de functie Ruimtebewaking (babyfoon) ingeschakeld is, dan wordt het opgeslagen (interne of externe) bestemmingsnummer gekozen zodra in de buurt van de handset een bepaald geluidsniveau wordt overschreden. Bij ruimtebewaking wordt de oproep naar een extern nummer na ca. 90 sec. afgebroken.

Bij ingeschakelde functie Ruimtebewaking worden inkomende oproepen alleen op het display (zonder belsemaal) gesignaleerd. De displayverlichting wordt tot 50% gereduceerd. De attentiesignalen zijn uitgeschakeld. Alle toetsen met uitzondering van de displaytoetsen en het midden van de navigatietoets zijn geblokkeerd.

Met de functie **Intercom** kunt u de oproep van de functie Ruimtebewaking beantwoorden. Met deze functie schakelt u de luidspreker van de handset in of uit.

Als u een inkomende oproep beantwoordt, wordt de functie Ruimtebewaking voor de duur van het gesprek onderbroken. De functie **blijft** echter ingeschakeld. De functie Ruimtebewaking (babyfoon) wordt door het uit- en opnieuw inschakelen van de handset niet uitgeschakeld.

Let op

Houd rekening met de volgende punten:

- ◆ De optimale afstand tussen handset en de geluidsbron is 1 tot 2 meter. De microfoon moet op de geluidsbron zijn gericht.
- ◆ Als u deze functie inschakelt, neemt de gebruiksduur van de handset aanzienlijk af. Plaats de handset daarom eventueel in het basisstation.
- ◆ De functie Ruimtebewaking (babyfoon) wordt pas 20 seconden na het inschakelen van de functie actief.

Het is belangrijk dat u na het inschakelen van de Ruimtebewaking controleert, of de functie goed werkt:

- ◆ Controleer de gevoeligheid.
- ◆ Controleer of er een verbinding tot stand wordt gebracht als u voor de functie Ruimtebewaking een extern bestemmingsnummer gebruikt.
- ◆ Zorg ervoor, dat bij het bestemmingsnummer het antwoordapparaat uitgeschakeld is.

Ruimtebewaking (babyfoon) inschakelen en bestemmingsnummer invoeren

 ▶  Extra functies ▶ OK ▶  Ruimtebewaking ▶ OK

Inschakelen: ▶  Aan / Uit

Oproep naar: ▶  Intern / Extern

Extern: ▶ Nummer uit Contacten selecteren (displaytoets  indrukken) of direct invoeren.

Intern: ▶ **Wijzigen** ▶ Handset selecteren of **Aan** allenals u wilt dat alle aangemelde handsets worden gebeld ▶ OK.

In het rustdisplay wordt het bestemmingsnummer resp. het interne bestemmingsnummer weergegeven.

Intercom: ▶  Aan / Uit. Luidspreker van de handset in- of uitschakelen

Gevoeligheid: ▶  Laag / Hoog. Gevoeligheid van het geluidsniveau selecteren.

▶ Opslaan

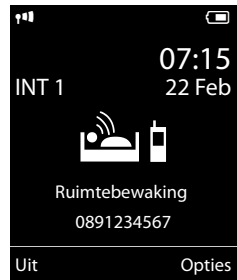

Ruimtebewaking (babyfoon)



Ruimtebewaking annuleren/uitschakelen

Oproep **tijdens een oproep van de functie Ruimtebewaking** annuleren: ▶ Verbreekttoets  indrukken.

Ruimtebewaking (babyfoon) uitschakelen: ▶ **In de ruststand** displaytoets **Uit** indrukken.

Ruimtebewaking (babyfoon) op afstand uitschakelen

Voorwaarden:

- ◆ Het toestel moet toonkiezen ondersteunen
- ◆ De oproep voor Ruimtebewaking heeft een extern nummer als bestemming.
- ◆ Als de oproep voor ruimtebewaking via een VoIP-lijn verloopt, moet de DTMF-signalering via SIP-info of RFC2833 verlopen (→ pagina 130).
- ▶ Oproep van de functie Ruimtebewaking (babyfoon) beantwoorden. ▶ Toetsen   indrukken.

De oproep wordt beëindigd. De functie Ruimtebewaking is uitgeschakeld en uw handset bevindt zich in de ruststand. De andere instellingen van de functie Ruimtebewaking (bijvoorbeeld geen oproepsignaal) blijven ingeschakeld totdat u op de handset de displaytoets **Uit** indrukt.

Ruimtebewaking (babyfoon) opnieuw inschakelen met hetzelfde nummer:

- ▶ Functie opnieuw inschakelen. ▶ **Opslaan**

Toestel gebruiken achter een telefooncentrale

U hoeft de volgende instellingen alleen op te geven als dat vereist is voor uw telefooncentrale. Raadpleeg hiervoor de gebruiksaanwijzing van de telefooncentrale.

Let op

Via telefooncentrales die geen NummerWeergave ondersteunen, kunt u geen SMS-berichten versturen of ontvangen.

Flashtijden

Flashtijd instellen (vast telefoonnet)

Uw toestel is bij levering ingesteld voor het gebruik op de hoofdtelefoonaansluiting (flashtijd 250 ms). Als u uw toestel achter telefooncentrales wilt gebruiken, is het wellicht noodzakelijk, deze waarde te wijzigen, zie de gebruiksaanwijzing van uw telefooncentrale.

 ▶  ▶ OK ▶ **Telefonie** ▶ OK ▶ **Flashtijd** ▶  Flash-tijd selecteren
▶ **Selectie** (● = geselecteerd).

Mogelijke waarden: 80 ms, 100 ms, 120 ms, 180 ms, 250 ms, 300 ms, 400 ms, 600 ms, 800 ms.

Toegangscodes netlijn (nummer voor buitenlijn) opslaan

Als u op uw telefooncentrale een netnummer voor externe gesprekken moet invoeren (bijvoorbeeld "0"), kunt u voor het kiezen via het vaste telefoonnet en voor het kiezen via VoIP telkens een toegangscodes voor de netlijn invoeren.

 ▶  ▶ OK ▶  **Telefonie** ▶ OK ▶  **Netlijncode** ▶ OK

Vast telefoonnet: **Buitenlijn kiezen met:** ▶ netlijncode invoeren 3 cijfers invoeren resp. wijzigen

VoIP: **Buitenlijn IP-lijn met:** ▶ netlijncode invoeren 4 cijfers invoeren resp. wijzigen

▶ Voor:

 **Oproeplijsten:** de netlijncode wordt alleen voor nummers geplaatst die uit een van de volgende lijsten worden gekozen: SMS-lijst, Lijst met beantwoorde oproepen, lijst met gemiste oproepen.

 **Alle oproepen:** de netlijncode wordt voor alle nummers geplaatst die worden gekozen.

 **Uit:** de netlijncode voor het vaste telefoonnet wordt uitgeschakeld. De netlijncode wordt voor geen enkel nummer geplaatst.

▶ Opslaan

Let op

De netlijncode wordt nooit voor het nummer geplaatst bij het kiezen van alarmnummers en de nummers van de SMS-centrales.

Pausetijden instellen (vast telefoonnet)

 ▶ * 0 # 0 5 # ▶ Één van de volgende functiecodes invoeren:

◆ Pauze na lijnbelegging

 6 MNO ▶  OK (voor 1 Sec.)

 6 MNO ▶  2 ABC ▶ OK (voor 3 Sec.)

 6 MNO ▶  3 DEF ▶ OK (voor 7 Sec.)

◆ Pauze na R-toets

 2 ABC ▶  OK (voor 800 ms.)

 2 ABC ▶  2 ABC ▶ OK (voor 1600 ms.)

 2 ABC ▶  3 DEF ▶ OK (voor 3200 ms.)

◆ Kiespauze (pauze na toegangscode netlijn)

 1 0 0 ▶  OK (voor 1 Sec.)

 1 0 0 ▶  2 ABC ▶ OK (voor 2 Sec.)

 1 0 0 ▶  3 DEF ▶ OK (voor 3 Sec.)

 1 0 0 ▶  4 GHI ▶ OK (voor 6 Sec.)

Kiespauze bij het kiezen invoegen:

▶ R-toets  2 seconden indrukken. In het display verschijnt een R.

Tijdelijk naar toonkiezen (TDK) omschakelen

Als u nog een telefooncentrale heeft die nog met impulskiezen (IDK) werkt, maar is voor de verbinding toonkiezen nodig (bijvoorbeeld voor het beluisteren van de voicemail), dan moet u uw toestel voor de duur van het gesprek omschakelen op toonkiezen.

Voorwaarde: u voert een gesprek of heeft al een extern nummer gekozen.

▶ * 0 Sterretjetoets kort indrukken.

Of:









▶ Opties ▶ Toonkiezen ▶ OK









Na het verbreken van de verbinding is het toestel automatisch weer op impulskiezen ingeschakeld.

Symbolen op het display

Symbolen van de statusbalk





De volgende symbolen worden afhankelijk van de instellingen en de bedrijfstoestand van het toestel weergegeven op de statusbalk:

Symbool	Betekenis
	Ontvangststerkte (DECT uituit) 76% - 100% 51% - 75% 26% - 50% 1% - 25%
	
	
	
	Rood: geen verbinding met basisstation
	DECT uit ingeschakeld: Wit, als Maximum bereik aan; Groen, als Maximum bereik uit
	Oproepsignaal uitgeschakeld
	Oproepsignaal "Beep" ingeschakeld
	Toetsblokkering





Symbool	Betekenis
	Laadniveau van de batterijen: Wit: meer dan 66% geladen Wit: tussen 34% en 66% geladen Wit: tussen 11% en 33% geladen Rood: minder dan 11% geladen Knippert rood: Batterijen bijna leeg (nog ca. 5 minuten gesprekstijd)
	
	
	
	
	Batterijen worden geladen (actueel laadniveau): 0% - 10% 11% - 33% 34% - 66% 67% - 100%
	
	
	

Berichtenweergave

Nieuwe berichten:

	Op de voicemail (→ pagina 99)
	In de lijst met gemiste oproepen (→ pagina 99)
	In de SMS-lijst (→ pagina 64), de e-maillijst (→ pagina 70)
	In de lijst met gemiste afspraken (→ pagina 104)



Menusymbolen



	Messaging
	Oproeplijsten
	Netdiensten
	Extra functies
	Instellingen

Symbolen op het display

Symbolen van de displaytoetsen

Afhankelijk van de situatie geven de volgende symbolen de actuele functie van de displaytoetsen weer:

Symbool	Actie
	Nummerherhaling
	Tekst wissen

Symbool	Actie
	Contacten openen
	Nummer overnemen in Contacten

Displaysymbolen bij het signaleren van



Verbinding wordt tot stand gebracht (uitgaande oproep)



Verbinding tot stand gebracht



Geen opbouw van de verbinding mogelijk / verbinding afgebroken



Externe oproep



Interne oproep



Herinneringsoproep verjaardag



Herinneringsoproep afspraak



Wekoproep

Overige symbolen op het display



Informatie

Bewerking uitgevoerd (groen)

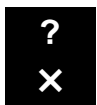

(Veiligheids-)vraag

Bewerking mislukt (rood)



Even wachten, a.u.b ...

Menu-overzicht

Hoofdmenu openen: ► In de **ruststand** van de handset  indrukken:

✉ Messaging

SMS	Nieuwe SMS	→ pagina 62
	Inbox	→ pagina 64
	Outbox	→ pagina 63
	Instellingen	→ pagina 67
	SMS-centrales	→ pagina 66
	Notificatie	→ pagina 70
E-mail		→ pagina 99

📞 Oproeplijsten

Alle oproepen		
Uitgaande oproepen		
Beantwoorde opr.		
Gemiste oproepen		

📞 Antwoordapparaat

Berichten afspelen	Voicem.: vaste lijn	→ pagina 79
	Voicem: IP1 tot IP6	
Voicemail	Voicem.: vaste lijn	→ pagina 79
	Voicem: IP1 tot IP 6	
Toets 1 instellen	Voicem: Vastnet	→ pagina 80
	Voicem: IP1 tot IP 6	

🌐 Netdiensten

Autom. terugbellen	Alleen vast telefoonnet:	
Volg. opr. anoniem		→ pagina 43
Omleiding	Interne lijn	→ pagina 42
	Vaste lijn	→ pagina 41
	IP1 tot IP6	
Wisselgesprek		→ pagina 42
Alle opr. anoniem		→ pagina 40
Doorverbinden		→ pagina 43
Terugbellen uit		→ pagina 45

Menu-overzicht

★ Extra functies

Infocenter	→ pagina 73
Kalender	→ pagina 103
Wekker	→ pagina 102
Ruimtebewaking	→ pagina 105
Snelkiezen	→ pagina 34
Gemiste alarms	→ pagina 104

⚙ Instellingen

Datum en tijd	→ pagina 54		
Geluidsinstellingen	Gespreksvolume	→ pagina 49	
	Handset-profielen		
	Attentietonen	→ pagina 51	
	Ringtones Handset	Volume	→ pagina 49
		Ringtones	→ pagina 50
		Tijdschakeling	→ pagina 50
Anonieme opr uit	→ pagina 50		
Wachtmuziek	→ pagina 55		
Display	Screensaver	→ pagina 47	
	Infoticker	→ pagina 48	
	Kleurschema's	→ pagina 48	
	Verlichting	→ pagina 48	
Taal	→ pagina 47		
Aanmelden	Handset aanmelden	→ pagina 83	
	Afmelden	→ pagina 84	
	Basis kiezen	→ pagina 85	
Telefonie	Autom. aanname	→ pagina 48	
	Regionummers	→ pagina 55	
	VoIP-wizard	→ pagina 56	
	Uitgaandelijn(en)	INT 1 ... INT 6	→ pagina 58
	Inkomende lijn(en)	INT 1 ... INT 6	→ pagina 58
	Flashtijd		
	Netlijncode	→ pagina 107	

Systeem	Reset handset	→ pagina 59
	Handset-PIN	
	Herstel basis	→ pagina 59
	Herstart basis	→ pagina 59
	Repeatermode	→ pagina 61
	Lokaal netwerk	→ pagina 55
	Firmware updaten	→ pagina 58
	Systeem-PIN	→ pagina 54
ECO Mode	ECO Mode	→ pagina 101
	ECO Mode+	→ pagina 101

Telefoon instellen met de webconfigurator

Met de webconfigurator van uw Gigaset-telefoon kunt u de telefoon heel gemakkelijk via de PC instellen.

- ◆ U kunt instellingen die via de handset van uw telefoon kunnen worden ingevoerd ook met de webbrowser van uw PC invoeren, bijvoorbeeld VoIP-lijnen configureren, firmware-updates verzorgen of de Eco-mode starten.
- ◆ U kunt daarnaast extra instellingen invoeren die niet met de handset mogelijk zijn, bijvoorbeeld speciale instellingen voor het aansluiten van de telefoon op een bedrijfsnetwerk of voor het aanpassen van de spraakwaliteit van de VoIP-lijnen.
- ◆ U kunt gegevens op het basisstation opslaan die nodig zijn voor de toegang tot speciale diensten op internet. Dit zijn onder andere de toegang tot openbare en persoonlijke online-telefoonboeken, toegang tot de Inbox-server van uw e-mailaccount en de synchronisatie van datum en tijd met een tijdsriver.
- ◆ U kunt gegevens van uw telefoon (basisstation en de handsets) in de vorm van bestanden opslaan op de PC en bij het optreden van fouten weer terugladen naar de telefoon.

Hieronder vindt u een lijst met functies van de webconfigurator en routes naar de pagina's van de webconfigurator waar u deze functies kunt vinden. Een gedetailleerde beschrijving van de webpagina's en de benodigde invoer vindt u in de online-hulp van de webconfigurator (→ pagina 120).

PC verbinden met de webconfigurator van de telefoon

Voorwaarden:

- ◆ Op de PC is een standaard webbrowser geïnstalleerd, bijvoorbeeld Internet Explorer vanaf versie 7.0, Firefox vanaf versie 3.5 of Apple Safari versie 3.x.
- ◆ Telefoon en PC zijn via een router met elkaar verbonden. De instellingen van een aanwezige firewall laten communicatie tussen PC en telefoon toe.

U kunt uw PC op twee manieren verbinden met de webconfigurator van de telefoon:

- ◆ via het IP-adres van de telefoon in het lokale netwerk;
- ◆ via de service Gigaset-config als de telefoon en de PC verbinding hebben met internet (→ pagina 115).

Opmerkingen

- ◆ Afhankelijk van uw VoIP-provider is het mogelijk dat u enkele instellingen in de webconfigurator niet kunt wijzigen.
- ◆ Tijdens het instellen van parameters met de webconfigurator is het toestel **niet** geblokkeerd. U kunt gelijktijdig telefoneren met uw toestel of instellingen wijzigen.
- ◆ Als u met de webconfigurator verbonden bent, is deze voor andere gebruikers geblokkeerd. Meerdere gebruikers kunnen niet gelijktijdig werken met de webconfigurator.

Verbinding tot stand brengen via IP-adres van de telefoon

- ▶ Vraag het actuele IP-adres van het toestel met de handset op:

Het huidige IP-adres van de telefoon wordt op het display van de handset weergegeven als u **kort** de aanmeld/paging-toets op het basisstation indrukt.

Het IP-adres van uw toestel kan worden gewijzigd wanneer u dynamische toewijzing van het IP-adres heeft ingeschakeld (→ pagina 55).

Let op

Als een van de vier delen van het IP-adres begint met een nul (bijvoorbeeld 002), mag u deze nullen niet in het adresveld van de webbrowser invoeren. De webbrowser kan anders geen verbinding tot stand brengen met de webconfigurator.

Voorbeeld: op de telefoon wordt het IP-adres 192.168.002.002 weergegeven. Voer in het adresveld 192.168.2.2 in.

- ▶ Start de webbrowser op de PC.
- ▶ Voer in het adresveld van de webbrowser **http://** en het huidige IP-adres van het toestel in (bijvoorbeeld: <http://192.168.2.2>).
- ▶ Druk op de Return-toets.

Er wordt een verbinding tot stand gebracht met het webconfigurator van de telefoon.

Verbinding tot stand brengen via Gigaset-config

Voorwaarde: PC en telefoon hebben een verbinding met het internet.

- ▶ Start de webbrowser op de PC.
- ▶ Voer in het adresveld van de webbrowser de volgende URL in:
<http://www.gigaset-config.com>
- ▶ Druk op de Return-toets.

U ontvangt een melding dat de verbinding wordt doorgeschakeld naar uw telefoon.

Als er meerdere Gigaset-toestellen via uw internetaansluiting bereikbaar zijn, wordt u gevraagd naar welk toestel u moet worden doorgeschakeld.

Nadat met succes een verbinding tot stand is gebracht, wordt in de webbrowser de webpagina **Aanmelden** van de webconfigurator weergegeven.

Let op

De verbinding tussen de PC en de webconfigurator is lokaal (LAN-verbinding). Alleen het tot stand brengen van de verbinding verloopt via het internet.

Aan-/afmelden bij de webconfigurator

Voorwaarde: PC en telefoon hebben een verbinding met het internet.

Aanmelden, taal van de interface instellen

Nadat met succes een verbinding tot stand is gebracht, wordt in de webbrowser de webpagina **Aanmelden** weergegeven.

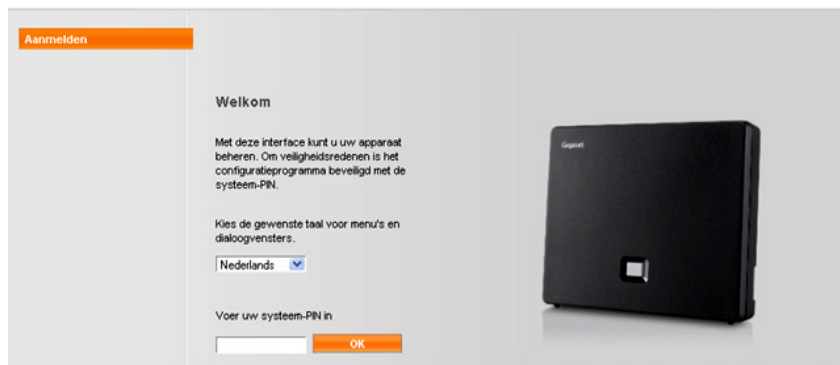

Afbeelding 1 Startpagina

U kunt de taal selecteren waarin de menu's en dialoogvensters van de webconfigurator moeten worden weergegeven. In het bovenste veld van de webpagina wordt de ingestelde taal weergegeven.

- ▶ Eventueel op  klikken om de lijst van beschikbare talen te openen.
- ▶ Taal kiezen.

De webpagina wordt opnieuw geladen in de geselecteerde taal. Dit kan enige tijd in beslag nemen, omdat de webpagina's van de webconfigurator voor de geselecteerde taal van de configuratieserver naar het basisstation worden gekopieerd.

- ▶ In het onderste veld van de webpagina de systeem-PIN van uw toestel invoeren (standaardwaarde: 0000) om de functies van de webconfigurator te kunnen benaderen.
- ▶ Op de knop **OK** klikken.

Na een succesvolle aanmelding wordt een webpagina **Home** met algemene informatie over de webconfigurator geopend.

Als u een ongeldige PIN-code invoert, verschijnt hierover een melding. U wordt gevraagd, de PIN-code opnieuw in te voeren.

Als u nogmaals een ongeldige PIN-code invoert, wordt het PIN-invoerveld voor korte tijd geblokkeerd (grijze achtergrond). Telkens als u een ongeldige PIN-code invoert, wordt de duur van de blokkering verdubbeld.

Opmerkingen

- ◆ Als op de telefoon nog "0000" is ingesteld als systeem-PIN (instelling bij levering), verschijnt bij het aanmelden een melding dat het toestel onvoldoende beveiligd is en dat u de PIN-code dient te wijzigen. U kunt deze veiligheidsmelding voor de volgende aanmeldprocedures uitschakelen door de optie "**Dit beveiligingsadvies niet meer tonen.**" in te schakelen. Klik op **OK** om het dialoogvenster te sluiten.
- ◆ Als u langere tijd (ca. 10 min.) niet actief bent op de webconfigurator, wordt u automatisch afgemeld. Bij de volgende poging een handeling uit te voeren, bijvoorbeeld een webpagina te openen, wordt de webpagina **Aanmelden** weergegeven. Voer de systeem-PIN opnieuw in om u weer aan te melden.
- ◆ Invoer die u voor het automatisch afmelden nog niet op het toestel had opgeslagen, gaat verloren.

Afmelden

Op elke webpagina van de webconfigurator vindt u rechts boven in de menubalk (→ pagina 118) de opdracht **Afmelden**. Klik op **Afmelden** om u bij de webconfigurator af te melden.

Let op

Meld u altijd af met de opdracht **Afmelden** als u de verbinding met de webconfigurator wilt beëindigen. Als u bijvoorbeeld de webbrowser sluit zonder af te melden, kan het gebeuren dat de toegang tot de webconfigurator gedurende enkele minuten is geblokkeerd.

Opbouw van webpagina's van de webconfigurator

De webpagina's van de webconfigurator bevatten de besturingselementen die in Afbeelding 2 worden weergegeven (voorbeeld).

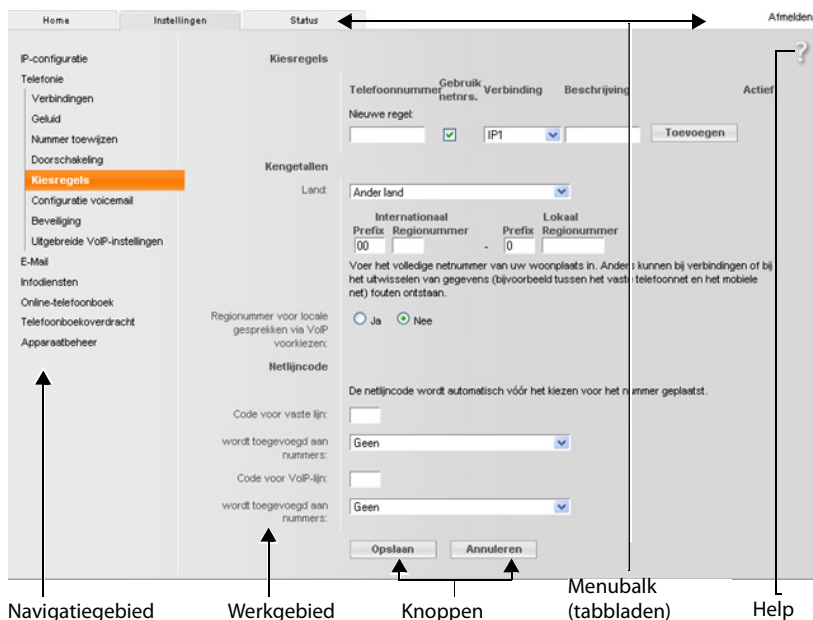

Afbeelding 2 Voorbeeld voor de opbouw van een webpagina van de webconfigurator

Menubalk

Op de menubalk worden de menu's van de webconfigurator aangeboden in de vorm van tabbladen.

De volgende menu's zijn beschikbaar:

Home

De startpagina wordt geopend nadat u zich heeft aangemeld bij de webconfigurator. U krijgt enige informatie over de functies van de webconfigurator.

Instellingen

Via het menu kunt u instellingen op het telefoontoestel doorvoeren.

Als u klikt op het menu **Instellingen**, wordt in het navigatiegebied (→ pagina 119) een lijst met functies van dit menu weergegeven.

Status

Het menu biedt informatie over uw telefoon.

Afmelden

Rechts op de menubalk vindt u op elke webpagina de functie **Afmelden**.

Let op

Een overzicht van de menu's van de webconfigurator, → pagina 122.

Navigatiegebied

In het navigatiegebied worden de functies van het op de menubalk gekozen menu (→ pagina 118) vermeld.

Wanneer u op een functie klikt, wordt in het werkgebied de betreffende pagina met informatie en/of de velden voor de invoer ervan geopend. De geselecteerde functie heeft een oranje achtergrond.

Als een functie subfuncties bevat, worden deze onder de functie weergegeven zodra u op de functie klikt (in het voorbeeld **Telefonie**).

In het werkgebied wordt de pagina weergegeven die bij de eerste subfunctie (oranje achtergrond) hoort.



Werkgebied

In het werkgebied worden – afhankelijk van de geselecteerde functie in het navigatiegebied – informatie of dialoogvensters weergegeven, waarmee u instellingen van uw telefoon kunt doorvoeren of wijzigen.

Wijzigingen doorvoeren

Instellingen voert u door via invoervelden, lijsten of opties.

- ◆ Een veld kan beperkingen met betrekking tot de mogelijke waarden hebben, bijvoorbeeld het maximale aantal tekens, de invoer van speciale tekens of bepaalde waardebereiken.
- ◆ U opent een lijst door te klikken op de knop . U kunt kiezen uit vooraf ingestelde waarden.
- ◆ Er zijn twee soorten opties:
 - Opties ter selectie: u kunt in een lijst één of meerdere opties inschakelen. Ingeschakelde opties zijn gemarkeerd met , niet ingeschakelde met . U schakelt een optie in door op te klikken. De status van de andere opties verandert hierdoor niet. U schakelt een optie uit door op te klikken.
 - Alternatieve opties (selectievakjes). De ingeschakelde optie is in de lijst met gemarkeerd, de niet ingeschakelde optie met . U schakelt een optie in door op te klikken. De optie die daarvoor actief was, wordt uitgeschakeld. U kunt een optie alleen uitschakelen door een andere optie in te schakelen.

Wijzigingen overnemen

Zodra u op een pagina uw wijzigingen heeft doorgevoerd, slaat u uw invoer op en schakelt u de nieuwe instelling op het toestel in door te klikken op de knop **Opslaan**.

Als de gegevens die u invoert in een veld, niet voldoen aan de regels voor dit veld, verschijnt er een scherm waarin dit wordt gemeld. U kunt de gegevens dan opnieuw invoeren.

Let op

Wijzigingen die u nog niet op het toestel heeft opgeslagen, gaan verloren wanneer u naar een andere website gaat of wanneer de verbinding met de webconfigurator wordt verbroken, bijvoorbeeld vanwege tijdsoverschrijding (→ pagina 117).

Knoppen

In het onderste deel van het werkgebied worden knoppen weergegeven. Afhankelijk van de betreffende functie op een webpagina worden verschillende knoppen weergegeven. De functies van deze knoppen worden beschreven in de online-help van de webconfigurator. De belangrijkste knoppen zijn:

Annuleren

De op de webpagina doorgevoerde wijzigingen annuleren en de webpagina opnieuw laden met de instellingen die op dat moment op het toestel zijn opgeslagen.

Opslaan

Wijzigingen op een webpagina opslaan in de telefoon.

Help

Op de meeste pagina's van de webconfigurator bevindt zich rechts boven een vraagteken. Als u op dit vraagteken klikt, verschijnt in een separaat venster de online-help voor deze webpagina. De helppagina's worden direct gedownload van de configuratieserver.

Let op

Om ervoor te zorgen dat de helppagina's op de juiste wijze worden weergegeven, dient u de instellingen van uw browser eventueel aan te passen. Bij Internet Explorer en Firefox zijn dat bijvoorbeeld de volgende instellingen:

- ▶ Geblokkeerde actieve inhoud voor de helpfunctie toestaan (met de rechter muisknop op de informatiebalk in de kop van het browservenster klikken).
- ▶ Het gebruik van eigen lettertypen door de pagina toestaan of Arial instellen als standaard lettertype (algemene optie).

Weergavemethode in de helpfunctie

halfvet lettertype

Interface-elementen zoals menufuncties, namen van invoervelden en opties.

[halfvet lettertype]

Knoppen.

[Over deze help](#) ▶ / [Over deze help](#) ▼

Blauwe, onderstreepte tekst geeft verborgen tekst weer.

Als u eenmaal op deze 'link' klikt, wordt de verborgen tekst weergegeven. De pijl op het einde van de link wordt 90° gedraaid.

Als u op [Over deze help](#) ▼ klikt, wordt de tekst weer verborgen.

Telefonie > Kiesregels

Naar een functie van de webconfigurator navigeren.

Komt overeen met de weergave "Telefonie ▶ Kiesregels" in deze gebruiksaanwijzing

- ▶ Webpagina's openen verder beneden)

Zoeken in de help

Klik in het helpvenster en druk op de toetsen **Ctrl** en **F**. Er verschijnt een zoekvenster.

Webpagina's openen

Hieronder wordt de navigatie voor de afzonderlijke functies van de webconfigurator verkort weergegeven.

Voorbeeld

Kiesregels definiëren:

Instellingen ▶ Telefonie ▶ Kiesregels

Om deze webpagina te openen, gaat u na het aanmelden als volgt te werk:

- ▶ Op de menubalk op het menu **Instellingen** klikken.
- ▶ In het navigatiegedeelte op de functie **Telefonie** klikken.
In de navigatiestructuur worden de subfuncties van **Telefonie** weergegeven.
- ▶ Op de subfunctie **Kiesregels** klikken.

Menu Webconfigurator

Home			
Instellingen	Netwerk	IP-configuratie	→ pagina 123
		Beveiliging	→ pagina 123
	Telefonie	Lijnen	→ pagina 124
		Geluid	→ pagina 126
		Nummer toewijzen	→ pagina 127
		Omleiden	→ pagina 130
		Kiesregels	→ pagina 128
		Configuratie voicemail	→ pagina 130
		Uitgebreide VolP-instellingen	→ pagina 130
		Messaging	E-mail
	MWI-LED		→ pagina 132
	Infodiensten		→ pagina 132
	Telefoonboeken	Online-telefoonboek	→ pagina 133
		Telefoonboekoverdracht	→ pagina 133
	Apparaatbeheer	Datum en tijd	→ pagina 132
		Lokale instellingen	→ pagina 130
		Overige	→ pagina 135
		Opnieuw starten & herstellen	→ pagina 135
Opslaan en herstellen		→ pagina 135	
Firmware-update		→ pagina 136	
Status	Toestel	→ pagina 136	
	Lijnen	→ pagina 136	

Functies van de webconfigurator

Basisstation aansluiten op het lokale netwerk (LAN / router)

De functies voor de aansluiting op het LAN vindt u op de webpagina:

Instellingen ► IP-configuratie

In de meeste situaties zijn speciale instellingen voor de aansluiting van de telefoon op de router resp. op een lokaal netwerk niet nodig. Bij levering is voor uw telefoon het dynamisch toewijzen van IP-adressen ingesteld (DHCP). Om ervoor te zorgen dat de router uw toestel "herkent", dient ook op de router de dynamische toewijzing van IP-adressen ingeschakeld te zijn, d.w.z. de DHCP-server van de router dient ingeschakeld te zijn.

Als de DHCP-server van de router niet geactiveerd kan/moet worden, dient u een vast/statisch IP-adres aan het toestel toe te wijzen (→ pagina 55). Een vast IP-adres is bijvoorbeeld nuttig als op de router voor het toestel Port Forwarding of een DMZ is ingesteld.

Het toewijzen van een statisch IP-adres is ook via de handset mogelijk.

Met de webconfigurator kunt u ook andere instellingen invoeren die nodig zijn als u uw toestel op een groot (bedrijfs)netwerk aansluit of het via de webconfigurator op afstand wilt beheren. U kunt:

- ◆ Het adres van een HTTP-proxy-server binnen het LAN invoeren waarmee de telefoon een verbinding met het internet tot stand kan brengen als binnen het LAN directe toegang niet is toegestaan.
- ◆ **VLAN-identificatie / VLAN-prioriteit** voor toegang tot een tagged VLAN definiëren.
- ◆ De verbinding van PC's buiten het LAN tot uw webconfigurator toestaan.

Let op

- ◆ Door toegangsrechten toe te kennen buiten het eigen netwerk, verhoogt u ook het risico op ongeoorloofde toegang. We raden u dan ook aan de toegangsrechten weer te beperken zodra u deze functie niet meer nodig heeft.
- ◆ De toegang tot de webconfigurator uit andere netwerken is alleen mogelijk als uw router dienstaanvragen van "extern" doorstuurt naar poort 80 (standaardpoort) van de telefoon. Lees voor meer informatie de gebruiksaanwijzing van de router.

Veiligheidsinstellingen invoeren – Certificaten voor TLS-verificatie beheren

Uw telefoontoestel ondersteunt het tot stand brengen van beveiligde gegevensverbindingen met internet volgens het veiligheidsprotocol TLS (Transport Layer Security). Bij TLS identificeert de client (het telefoontoestel) de server aan de hand van certificaten. Deze certificaten moeten op het basisstation zijn opgeslagen.

TLS-certificaten beheert u via de webpagina:

Instellingen ► Netwerk ► Beveiliging

Op deze pagina vindt u de lijsten **Servercertificaten / CA-certificaten**. Deze lijsten bevatten de certificaten die op het basisstation zijn opgeslagen. De certificaten zijn bij levering al op het basisstation opgeslagen of worden door u zelf op het basisstation geladen via de webpagina **Beveiliging**.

Telefoon instellen met de webconfigurator

In de lijst **Ongeldige certificaten** vindt u de certificaten die de controle bij het tot stand brengen van de verbinding niet positief hebben doorlopen, en certificaten uit de lijsten **Servercertificaten / CA-certificaten**, die hun geldigheid hebben verloren, bijvoorbeeld omdat de geldigheidsdatum verlopen is.

U kunt certificaten verwijderen en nieuwe certificaten op het basisstation laden alsmede ongeldige certificaten accepteren of weigeren.

Als de verbinding met een gegevensserver op internet niet tot stand wordt gebracht omdat het toestel het certificaat van de server niet accepteert (bijvoorbeeld bij het downloaden van uw e-mailberichten van een POP3-server), wordt u gevraagd de webpagina **Beveiliging** te openen.

Het certificaat dat bij het tot stand komen van de verbinding wordt gebruikt, vindt u in de lijst **Ongeldige certificaten**. U kunt informatie over het certificaat laten weergegeven door het te markeren en op de knop **[Details]** te klikken. Er wordt onder andere weergegeven van wie het certificaat afkomstig is (certificeringsinstituut) en voor wie het certificaat is aangemaakt, inclusief de geldigheidsduur.

Op basis van deze informatie kunt u besluiten of u het certificaat accepteert of weigert.

Als u het certificaat accepteert, wordt het afhankelijk van het type in een van de lijsten **Servercertificaten / CA-certificaten** verplaatst (ook als het reeds verlopen is). Als er zich nog een server met dit certificaat meldt, wordt deze verbinding direct geaccepteerd.

Als u het certificaat weigert, wordt het met de toevoeging (**geweigerd**) in de lijst **Servercertificaten** overgenomen. Als er zich nog een server met dit certificaat meldt, wordt deze verbinding direct geweigerd.

Verbindingen van het basisstation beheren; Lijnen inschakelen/uitschakelen

De verbindingen van uw basisstation beheert u via de webpagina:

Instellingen ▶ **Telefonie** ▶ **Lijnen**

Op deze webpagina wordt een lijst met alle mogelijke verbindingen en hun status weergegeven (bijvoorbeeld verbonden, aangemeld) weergegeven:

◆ **Verbinding via vaste net**

De verbinding via het vaste telefoonnetwerk hoeft u niet te configureren. U kunt op uw vaste lijnen bellen en opgebeld worden zodra uw toestel op het vaste net is aangesloten.

U kunt de naam van de vaste telefoonverbinding en de instelling voor de **Flash-tijd** wijzigen door op de bijbehorende knop **[Bewerken]** te klikken.

De ingevoerde naam wordt bijvoorbeeld bij oproepen voor uw vaste telefoonlijn weergegeven op de displays van de aangemelde handsets en in de oproeplijst.

Bij levering is de flashtijd van de telefoon ingesteld voor gebruik aan de hoofdaansluiting. U moet deze instelling eventueel wijzigen als u de telefoon op een telefooncentrale aansluit (zie de gebruiksaanwijzing van uw telefooncentrale). De flashtijd geeft de duur van de lijnonderbreking aan waarmee voor de centrale resp. de huiscentrale besturingssignalen worden aangekondigd (voor functies als gesprek doorverbinden, ruggespraak etc.).

◆ **Gigaset.net**

Bij levering is de Gigaset.net-lijn van uw toestel al geconfigureerd. Aan uw toestel is bij levering een Gigaset.net-nummer toegewezen.

U kunt de Gigaset.net-verbinding in- en uitschakelen. Als de verbinding uitgeschakeld is, meldt de telefoon zich niet aan bij de Gigaset.net-service. U bent dan niet bereikbaar via de Gigaset.net-verbinding.

Als u op de bijbehorende knop **[Bewerken]**, kunt u de naam van de Gigaset.net-verbinding wijzigen en STUN uitschakelen.

Standaard wordt op de Gigaset.net-verbinding een STUN-server gebruikt. Deze vervangt in de verstuurde datapakketten het privé-IP-adres van uw toestel door zijn openbare IP-adres.

Als u uw toestel gebruikt achter een router met symmetrische NAT, kunt u STUN niet gebruiken. U dient deze functie uit te schakelen. U kunt anders uw gesprekspartner niet horen tijdens Gigaset.net-oproepen.

◆ IP-lijn

U kunt aan uw telefoon tot zes VoIP-lijnen toewijzen (VoIP-telefoonnummers). Voor elk VoIP-nummer dient u een VoIP-account aan te maken bij een VoIP-provider. De toegangsgegevens voor elke account en voor de bijbehorende VoIP-providers slaat u op in het toestel.

Voor elke VoIP-lijn staat er een vermelding in de lijst waarmee u de verbinding kunt configureren en beheren.

Klik hiervoor op de bijbehorende knop **[Bewerken]**.

VoIP-lijnen configureren, wissen

Om VoIP-lijnen te configureren en te wissen, opent u de webpagina

Instellingen ▶ Telefonie ▶ Lijnen

Klik achter de lijstvermelding van de VoIP-verbinding op de knop **[Bewerken]**.

Er wordt een webpagina geopend met de volgende onderdelen:

- ◆ **Automatische configuratie**
- ◆ **Profiel downloaden**
- ◆ **Persoonlijke providergegevens**
- ◆ **Algemene gegevens van uw serviceprovider**
- ◆ **Netwerkgegevens van uw serviceprovider.**

Gedetailleerde informatie over deze onderdelen vindt u in de online-hulp van deze webpagina. De online-hulp wordt geopend als u op het vraagteken  rechtsboven op de webpagina klikt.

U kunt een VoIP-lijn op verschillende manieren configureren:

- ◆ Sommige providers ondersteunen autoconfiguratie met autoconfiguratiecode. In dit geval hoeft u alleen deze code in te voeren in het onderdeel **Automatische configuratie**. Alle benodigde VoIP-gegevens worden dan in de hierboven genoemde onderdelen ingevoerd. De configuratie is afgesloten.
- ◆ Voor de meeste providers staan op de configuratieserver zogenoemde providerprofielen met algemene providergegevens ter beschikking. Selecteer in het onderdeel **Profiel downloaden** uw provider en laadt het providerprofiel op de telefoon. De profielgegevens worden geladen in de onderdelen **Algemene gegevens van uw serviceprovider** en **Netwerkgegevens van uw serviceprovider**.

U hoeft dan alleen nog maar de gegevens van uw VoIP-account in het onderdeel **Persoonlijke providergegevens** in te voeren.

Telefoon instellen met de webconfigurator

In sommige situaties kan het nodig zijn, dat u de instellingen in het onderdeel **Netwerkgegevens van uw serviceprovider**, nog moet aanpassen aan de instellingen van uw router:

- Als u bij uitgaande oproepen uw gesprekspartner niet kunt horen, moet u eventueel omschakelen tussen de modus Outbound-Proxy-Server en STUN-gebruik. STUN- of Outbound-Server vangt in de verzonden datapakketten het privé-IP-adres van uw toestel door zijn openbare IP-adres. Als u uw toestel gebruikt achter een router met symmetrische NAT, kunt u STUN niet gebruiken.
- Als u voor inkomende oproepen tijdelijk niet bereikbaar bent, dient u eventueel de waarde in **NAT-verversing** aan te passen:
Als op de router voor de telefoon geen port-forwarding of DMZ is gedefinieerd, moet voor de bereikbaarheid van de telefoon een vermelding in de routing-tabel van de NAT (in de router) worden opgenomen. De telefoon moet deze vermelding in de routing-tabel in bepaalde intervallen (**NAT-verversing**) bevestigen zodat de vermelding in de routing-tabel blijft bestaan.

- ◆ Voor uw provider staat geen provider-profiel ter beschikking.

In dit geval moet u de instellingen in de onderdelen **Persoonlijke providergegevens**, **Algemene gegevens van uw serviceprovider** en **Netwerkgegevens van uw serviceprovider**, zelf invoeren. Alle gegevens ontvangt u van uw VoIP-provider.

Spraakqualiteit van de VoIP-lijnen optimaliseren

Functies om de spraakqualiteit van de VoIP-lijnen te verbeteren, vindt u op de webpagina:

Instellingen ▶ Telefonie ▶ Geluid

De spraakqualiteit van de VoIP-verbindingen wordt met name bepaald door de **spraak-codec** die voor de gegevenstransmissie wordt gebruikt en de **bandbreedte** van uw DSL-aansluiting die ter beschikking staat.

Met de spraakcodec worden de spraakgegevens gedigitaliseerd (gecodeerd / gedecodeerd) en gecomprimeerd. Bij gebruik van een "betere" codec (betere spraakqualiteit) moeten er meer gegevens worden verstuurd. Dit houdt in, dat u voor een probleemloze transmissie van spraakgegevens een DSL-aansluiting met een grotere bandbreedte nodig heeft.

U kunt de spraakqualiteit verbeteren door de spraakcodecs te selecteren die uw toestel dient te gebruiken (rekening houdend met de bandbreedte van uw DSL-aansluiting). Bovendien kunt u de volgorde definiëren waarin de codecs bij het tot stand brengen van een VoIP-verbinding moeten worden aangeboden.

In uw toestel zijn de standaardinstellingen voor de gebruikte codecs opgeslagen: een optimale instelling voor lage bandbreedtes en een optimale instelling voor hoge bandbreedtes.

U kunt voor alle VoIP-verbindingen van uw telefoon een van deze standaard instellingen selecteren. Als uw DSL-aansluiting over een geringe bandbreedte beschikt, kunt u de mogelijkheid van parallelle VoIP-verbindingen uitschakelen om de spraakqualiteit te verhogen.

U kunt de instellingen voor de spraakcodecs ook zelf invoeren door voor elke VoIP-verbinding van uw telefoon de spraakcodecs te selecteren die moeten worden gebruikt en aan te geven in welke volgorde ze moeten worden aangeboden bij het tot stand komen van een VoIP-verbinding

De volgende spraakcodecs worden door uw telefoon ondersteund:

G.722

Zeer goede spraakkwaliteit. De **breedband** spraakcodec **G.722** werkt met dezelfde bitrate als G.711 (64 Kbit/s per spraakverbinding), maar met een hogere aftastfrequentie. Hiermee kunnen hogere frequenties worden weergegeven. De spraakweergave is daarom helderder en beter dan bij de andere codecs Codecs (High Definition Sound Performance).

G.711 a law / G.711 μ law

Zeer goede spraakkwaliteit (vergelijkbaar met ISDN). De vereiste bandbreedte bedraagt 64 Kbit/s per spraakverbinding.

G.726

Goede spraakkwaliteit (minder dan bij G.711, maar beter dan bij G.729).

Uw telefoon ondersteunt G.726 met een overdrachtssnelheid van 32 Kbit/s per spraakverbinding.

G.729

Gemiddelde spraakkwaliteit. De vereiste bandbreedte is kleiner dan of gelijk aan 8 Kbit/s per spraakverbinding.

Om extra bandbreedte en transmissiecapaciteit te besparen, kunt u voor VoIP-lijnen die de codec **G.729** gebruiken de transmissie van spraakpakketten tijdens spreekpauzes onderdrukken ("Onderdrukken van stilte"). In plaats van de achtergrondruis van uw omgeving hoort uw gesprekspartner dan een kunstmatig ruisen, dat bij de ontvanger wordt gegenereerd (optie: **Annex B inschakelen voor codec G.729**).

Let op

Neem voor een goede spraakkwaliteit het volgende in acht:

- ◆ Vermijd tijdens VoIP-telefoneren andere internetactiviteiten (bijvoorbeeld surfen op internet).
- ◆ Houd er rekening mee, dat afhankelijk van de gebruikte codecs en de netwerkbelasting spraakvertragingen kunnen optreden.

Uitgaande en inkomende lijnen toewijzen

Voor het toewijzen van nummers opent u de webpagina:

Instellingen ▶ Telefonie ▶ Nummer toewijzen

Wijs aan de aangemelde handsets uitgaande en inkomende lijnen toe.

Let daarbij op het volgende:

- ◆ Aan elke handset wordt bij het aanmelden automatisch de vaste telefoonverbinding toegewezen als uitgaande lijn en alle verbindingen van het basisstation als inkomende lijnen.
- ◆ U kunt aan elke handset ofwel een vaste uitgaande lijn toewijzen of de zogenoemde lijnselectie. Bij de lijnselectie geeft u bij elke oproep aan, welke lijn moet worden gebruikt.
- ◆ Aan elke aangemelde handset is het Gigaset.net-nummer vast toegewezen als uitgaande lijn. Telefoonnummers die op #9 eindigen, worden automatisch gekozen via Gigaset.net.

Opmerkingen

- ◆ U kunt de toewijzing van de uitgaande lijn voor bepaalde telefoonnummers omzeilen door voor deze nummers een kiesregel te definiëren.
- ◆ Naar het toewijzen van nummers → pagina 58.

Vaste telefoonverbinding inschakelen als reserve uitgaande lijn

U kunt op uw toestel de verbinding via het vaste telefoonnetwerk inschakelen als reserveverbinding. Als dan een poging om te bellen via VoIP mislukt, wordt automatisch - zonder ruggespraak - geprobeerd het gesprek via het vaste net tot stand te brengen.

In de volgende situaties wordt een reserveverbinding gebruikt:

- ◆ uw VoIP-lijnen zijn bezet
- ◆ de SIP-server van de VoIP-lijn kan niet bereikt worden
- ◆ de geselecteerde VoIP-lijn is nog niet of niet juist geconfigureerd (bijvoorbeeld ongeldig wachtwoord).
- ◆ het toestel heeft geen verbinding met het internet, bijvoorbeeld omdat de router is uitgeschakeld of geen verbinding met het internet heeft.

Uitzondering

SMS-berichten die via een VoIP-lijn moeten worden verzonden, worden **niet** via de reserveverbinding verstuurd.

De optie om de reserveverbinding in te schakelen, vindt u op de webpagina:

Instellingen ▶ **Telefonie** ▶ **Nummer toewijzen**

Gebruikersspecifieke kiesregels - regels voor telefonie definiëren

Eigen kiesregels definieert u in het onderdeel **Kiesregels** op webpagina:

Instellingen ▶ **Telefonie** ▶ **Kiesregels**

U kunt de volgende kiesregels definiëren:

- ◆ U kunt voor bepaalde telefoonnummers een verbinding vast definiëren (vaste telefoonnet of een VoIP-verbinding) waarmee deze telefoonnummers altijd moeten worden gekozen en dus de kosten moeten worden berekend.
Als u slechts enkele cijfers invoert (bijvoorbeeld regionummer, landcode of mobiel netwerk) worden alle telefoonnummers die met deze cijfers beginnen via de geselecteerde verbinding gekozen.
- ◆ Als u bepaalde telefoonnummers blokkeert, dan brengt uw toestel geen verbindingen tot stand met deze nummers (bijvoorbeeld 0190- of 0900-nummers).

De kiesregels gelden voor alle aangemelde handsets. De instellingen voor de uitgaande lijnen van de handsets worden bij het kiezen van nummers met een kiesregel genegeerd.

De kiesregels kunt u indien gewenst inschakelen en uitschakelen.

Let op

Kiesregels met uitzondering van een blokkering zijn niet werkzaam als u de functie lijnselectie heeft geprogrammeerd op een displaytoets van de handset en voor het kiezen expliciet een uitgaande lijn kiest uit de lijst met beschikbare verbindingen.

Tips:

- ◆ Vergelijk de tarieven voor interlokale en met name internationale gesprekken van uw VoIP-providers en geef voor elk land/plaats aan, welke verbinding dient te worden gebruikt, bijvoorbeeld een kiesregel voor **Telefoonnummer** "0033" betreft alle gesprekken naar Frankrijk.
- ◆ U kunt via een kiesregel definiëren, dat nummers die met een voorkiesnummer beginnen altijd via het vaste telefoonnet moeten worden gekozen. Voer hiervoor het voorkiesnummer in het veld **Telefoonnummer** in.

Let op

Als kiesregels elkaar overlappen, wordt de kiesregel gebruikt met de grootste overeenkomsten.

Voorbeeld:

U heeft een kiesregel gedefinieerd voor nummer "02" en een tweede kiesregel voor "023". Bij het kiezen van "0231 ..." wordt de tweede kiesregel gebruikt, bij het kiezen van "0208..." de eerste.

Voorbeelden

Alle oproepen naar het mobiele netwerk moeten verlopen via uw VoIP-verbinding bij provider B.

Kiesregels:

Telefoonnummer = 017 Lijn = IP3, Provider B

alsmede overeenkomstige vermeldingen voor "015" en "016".

Alarmnummers

In sommige landen zijn standaard kiesregels gedefinieerd voor alarmnummers (bijvoorbeeld voor het lokale alarmnummer) voorgeprogrammeerd. Als **Lijn** is het vaste telefoonnet ingesteld.

Wijzig deze kiesregels alleen als uw telefoon niet op het vaste telefoonnet is aangesloten. Als u een VoIP-verbinding selecteert, controleer dan of de VoIP-provider alarmnummers ondersteunt. Als de VoIP-lijn uit de configuratie wordt gewist, is een alarmoproep niet meer mogelijk.

Als er geen alarmnummers zijn geprogrammeerd, moet u zelf kiesregels voor alarmnummers aanmaken en aan een lijn toewijzen waarvan u weet dat alarmnummers worden ondersteund.

Netlijncode – kiesregel bij aansluiting op een telefooncentrale

Als uw telefoon aangesloten is op een telefooncentrale, dient u eventueel bij externe oproepen een speciale code voor een netlijn voor de externe nummers te plaatsen (netlijncode, bijvoorbeeld „0“).

Sla zowel voor de vaste telefoonlijn als de VoIP-lijnen een netlijncode op en definieer voor elke verbinding afzonderlijk wanneer de code automatisch voor de telefoonnummers moet worden geplaatst.

U kunt kiezen uit "Alle", "Geen" en "Bij oproeplijsten".

Deze instellingen vindt u in het onderdeel **Toegangscodes netlijn** van de webpagina:

Instellingen ▶ **Telefonie** ▶ **Kiesregels**

Regionummer - kiesregel definiëren voor lokale gesprekken via VoIP

Als u via VoIP naar een nummer in het vaste telefoonnet belt, dient u eventueel ook bij lokale gesprekken het regionummer mee te kiezen (afhankelijk van uw provider). Om te voorkomen dat u uw eigen regionummer telkens moet invoeren, kunt u het volledige regionummer (met internationale landcode) definiëren in de telefoonconfiguratie en de optie **Regionummer voor lokale gesprekken via VoIP voorkeuren** inschakelen.

Deze instellingen vindt u in het onderdeel **Regiocodes** van de webpagina:

Instellingen ▶ **Apparaatbeheer** ▶ **Lokale instellingen**

Voicemail in-/uitschakelen, invoeren

Een lijst met alle voicemails voor alle verbindingen van uw telefoon vindt u op webpagina:

Instellingen ▶ **Telefonie** ▶ **Configuratie voicemail**

In deze lijst kunt u de telefoonnummers van de voicemails invoeren.

Met deze lijst kunt u de voicemails van alle geconfigureerde VoIP-verbindingen in- en uitschakelen.

Speciale instellingen voor VoIP-telefonie doorvoeren

Oproepdoorschakeling voor VoIP-verbindingen inschakelen

De instellingen voor de oproepdoorschakeling vindt u op de webpagina:

Instellingen ▶ **Telefonie** ▶ **Omleiden**

U kunt oproepen voor uw VoIP-nummers en aan uw Gigaset.net-nummer doorverbinden.

Oproepen voor uw VoIP-nummers kunt u naar een willekeurig extern nummer doorverbinden (VoIP, vast telefoonnet of mobiel telefoonnet). De oproep wordt doorgeschakeld via VoIP.

Oproepen voor uw Gigaset.net-nummer kunt u binnen het Gigaset.net doorverbinden, d.w.z. aan een ander Gigaset.net-nummer.

U kunt voor elk van uw VoIP-lijnen (VoIP-accounts) aangeven, of en wanneer oproepen moeten worden doorgeschakeld naar het bijbehorende VoIP-nummer.

DTMF-signalering voor VoIP instellen

De instellingen voor DTMF-signalering voert u in het onderdeel **DTMF over VoIP-verbindingen** in op de webpagina:

Instellingen ▶ **Telefonie** ▶ **Uitgebreide VoIP-instellingen**

De DTMF-signalering wordt bijvoorbeeld gebruikt voor het opvragen en besturen van sommige voicemaildiensten via cijfercodes of voor het bedienen op afstand van een lokaal antwoordapparaat.

Voor het versturen van DTMF-codes via VoIP moet u aangeven, hoe de toetscodes moeten worden omgezet in DTMF-signalen en moeten worden verstuurd: als hoorbare informatie in het spraakkanaal of als zogenoemde "SIP-infomelding". Vraag bij uw VoIP-provider na, welke vorm van DTMF-signalering hij ondersteunt.

U kunt uw toestel zo instellen dat het bij elke oproep probeert de juiste DTMF-signalering in te stellen voor de actueel overeengekomen codec (**Automatisch**).

Of u stelt de soort DTMF-signalering expliciet in.

- ◆ **Geluid** of RFC 2833 als de DTMF-signalen akoestisch (in spraakpakketten) moeten worden verstuurd.
- ◆ **SIP-infoals** de DTMF-signalen als codes moeten worden verstuurd.

Opmerkingen

- ◆ De instellingen voor de DTMF-signalering gelden voor alle VoIP-verbindingen (VoIP-accounts).
- ◆ Op breedbandverbindingen (G.722-codec wordt gebruikt) kunnen DTMF-signalen niet in het audiopad (**Geluid**) worden verstuurd.

Oproepomleiding (doorverbinden) configureren voor VoIP

De instellingen voor oproepomleiding voert u in het onderdeel **Gesprek doorverbinden** in op de webpagina:

Instellingen ► Telefonie ► Uitgebreide VoIP-instellingen

U kunt een externe oproep voor een van uw VoIP-lijnen doorverbinden naar een tweede externe deelnemer (afhankelijk van de provider). Breng hiervoor een externe ruggespraak tot stand met de tweede deelnemer en druk op de R-toets nadat de tweede deelnemer zich heeft gemeld. Het gesprek wordt doorverbonden.

U kunt de instellingen voor oproepomleiding als volgt aanvullen of wijzigen:

- ◆ U kunt de oproepomleiding inschakelen door de hoorn neer te leggen. De beide externe deelnemers worden met elkaar verbonden als u de verbreekttoets  van de handset indrukt. Uw verbindingen met beide deelnemers worden verbroken.
- ◆ U kunt de directe oproepomleiding inschakelen. U kunt de oproep dan doorverbinden voordat de tweede deelnemer zich heeft gemeld.
- ◆ U kunt de functie Oproepomleiding met de R-toets uitschakelen als u de R-toets met een andere functie wilt programmeren (zie onder „R-toetsfunctie definiëren voor VoIP (Hook Flash)“).

R-toetsfunctie definiëren voor VoIP (Hook Flash)

De functie van de R-toets definieert u op de webpagina:

Instellingen ► Telefonie ► Uitgebreide VoIP-instellingen

Uw VoIP-provider ondersteunt eventueel bijzondere functies. Om een dergelijke functie te kunnen gebruiken, moet het toestel een bepaald signaal (datapakket) naar de SIP-server sturen. U kunt dit “signaal” als R-functie onder de R-toets van de aangemelde handsets programmeren. **Voorwaarde:** de R-toets wordt niet gebruikt voor oproepomleiding (instelling bij levering, zie hierboven).

Als u tijdens een VoIP-gesprek op de R-toets drukt, wordt het signaal verstuurd. Hiervoor moet op de telefoon de DTMF-signalering via SIP-infomeldingen ingeschakeld zijn (zie hierboven).

Lokale communicatiepoorten voor VoIP definiëren

De instellingen voor de communicatiepoort vindt u op de webpagina:

Instellingen ▶ Telefontie ▶ Uitgebreide VoIP-instellingen

De volgende communicatiepoorten worden gebruikt voor VoIP-telefontie.

◆ SIP-poort

Communicatiepoort waarmee de telefoon (SIP-) signaleringsgegevens ontvangt. Bij levering is het standaard poortnummer 5060 ingesteld voor de SIP-signalering.

◆ RTP-poort

Per VoIP-verbinding worden twee opeenvolgende RTP-poorten (elkaar opvolgende poortnummers) gebruikt. Via de ene poort worden spraakgegevens en via de andere besturingsgegevens ontvangen. Bij levering is voor de overdracht van spraak standaard het poortnummerbereik 5004 ingesteld.

Deze instellingen hoeven alleen te worden gewijzigd als de poortnummers al door andere gebruikers in het LAN worden gebruikt. U kunt dan andere vaste poortnummers of poortnummerbereiken voor SIP- en RTP-poort definiëren.

Als op dezelfde routers met NAT meerdere VoIP-telefoons moeten worden gebruikt, is het zinvol de poorten willekeurig te laten selecteren. De telefoons moeten dan verschillende poorten gebruiken, opdat de NAT van de router inkomende gesprekken en spraakgegevens slechts naar één telefoon (de geadresseerde) kan doorsturen. Definieer in de webconfigurator een poortnummerbereik voor SIP- en RTP-poort waaruit de poorten moeten worden geselecteerd.

Instellingen voor toegang tot internetdiensten invoeren

U kunt de volgende internetdiensten op uw telefoon gebruiken.

◆ Email-notificaties

Om de e-mailfunctie van het basisstation op de handset te kunnen gebruiken, moet u het adres van de Inbox-server en uw persoonlijke toegangsgegevens voor uw Inbox opslaan in het basisstation.

Bovendien kunt u de interval definiëren waarmee uw telefoon moet controleren of er nieuwe e-mailberichten in uw Inbox zijn binnengekomen. U kunt daarnaast aangeven of de verificatie bij de Inbox-server via een beveiligde verbinding dient te verlopen.

De instellingen voert u in op de webpagina:

Instellingen ▶ Messaging ▶ E-mail

◆ MWI-LED

De LED van de berichttoets van de handsets die bij het basisstation zijn aangemeld geeft aan dat er nieuwe berichten zijn aangekomen, bijvoorbeeld een nieuw e-mailbericht. U kunt voor elke handset afzonderlijk instellen, welk type nieuwe berichten moet worden aangegeven.

De instellingen voert u in op de webpagina:

Instellingen ▶ Messaging ▶ MWI-LED

◆ Infodiensten samenstellen voor het Info Center en de screensaver Infodiensten

U kunt op de Gigaset.net-server uw persoonlijke diensten samenstellen voor uw Info Center (→ pagina 73) en voor de screensaver **Infodiensten** (→ pagina 47). Toegang tot de Gigaset.net-server (URL en persoonlijke toegangsgegevens) vindt u op de webpagina:

Instellingen ▶ Infodiensten

Bovendien kunt u de screensaver **Infodiensten** inschakelen voor uw telefoon.

◆ Online-telefoonboeken

U moet de provider selecteren waarvan u de online-telefoonboeken wilt gebruiken op de aangemelde handsets.

Afhankelijk van de geselecteerde provider kunt u de optie **Weergave van de naam van de beller** inschakelen. Hierdoor wordt bij inkomende oproepen de naam van de beller uit het online-telefoonboek gelezen en op het display weergegeven - mits voor het telefoonnummer van de beller geen vermelding bestaat in het lokale telefoonboek van de handset.

De instellingen voert u in op de webpagina:

Instellingen ▶ Telefoonboeken ▶ Online-telefoonboek

◆ Synchronisatie van het basisstation met een tijdservers beheeren

Bij levering is uw toestel zo ingesteld, dat de datum en tijd worden overgenomen van een tijdservers op internet.

Wijzigingen van de instellingen voor de tijdservers en het inschakelen/uitschakelen van de synchronisatie voert u in via de webpagina:

Instellingen ▶ Apparaatbeheer ▶ Datum en tijd

Telefoonboeken van de handsets van/naar de PC laden, wissen

De functies om de telefoonboeken te bewerken vindt u op de webpagina:

Instellingen ▶ Telefoonboeken ▶ Telefoonboekoverdracht

Met de webconfigurator kunt u de volgende bewerkingen uitvoeren op de telefoonboeken van de aangemelde handsets.

- ◆ Telefoonboeken op een PC opslaan. De vermeldingen worden in vCard-formaat in een vcf-bestand op de PC opgeslagen. Deze bestanden kunt u naar elke aangemelde handset versturen. U kunt de contactpersonen ook in uw adresboek op de PC overnemen.
- ◆ Kopieer contacten uit uw PC-adresboek naar de telefoonboeken van de handsets. Exporteer de contacten als vcf-bestanden (vCards) en stuur deze met de webconfigurator naar de telefoonboeken van de handsets.
- ◆ Het telefoonboek op de handset wissen.
Heeft u bijvoorbeeld als u het Contacten-bestand (vcf-bestand) op de PC heeft bewerkt en deze gewijzigde Contacten op de handset wilt gebruiken, dan kunt u de bestaande Contacten op de handset eerst wissen.

Tip: maak een back-up van de bestaande Contacten op de PC voordat u deze wist. U kunt deze dan weer terugzetten als de gewijzigde Contacten vanwege formatteringsfouten niet of niet volledig op de handset kunnen worden geladen.

Opmerkingen

- ◆ Meer informatie over het vCard-formaat (vcf) vindt u op internet, bijvoorbeeld onder: www.en.wikipedia.org/wiki/VCard (Engels) resp. www.nl.wikipedia.org/wiki/VCard (links beneden in het navigatiegedeelte van de webpagina kunt u de weergavetaal instellen)
- ◆ Als u Contacten (vcf-bestand) met meerdere vermeldingen dat op de PC is opgeslagen wilt overnemen in het adresboek van Microsoft Outlook™, let dan op het volgende: Microsoft Outlook™ neemt altijd slechts de eerste (contact-) vermelding uit het vcf-bestand over in zijn adresboek.

Overdrachtsregels

De contactpersonen die uit een vcf-bestand op de handset worden geladen, worden toegevoegd aan Contacten. Als er al een contactpersoon voor deze naam bestaat, wordt deze eventueel aangevuld of er wordt een andere contactpersoon met deze naam aangemaakt. Er wordt geen telefoonnummer overschreven of gewist.

Let op

Afhankelijk van het toesteltype worden per vCard tot 3 contactpersonen met dezelfde naam aangemaakt in Contacten - per ingevoerd nummer een contactpersoon.

Inhoud van het Contacten-bestand (vcf-bestand)

De volgende gegevens worden (mits aanwezig) voor een contactpersoon naar het vcf-bestand geschreven resp. uit een vcf-bestand naar Contacten van de handset gekopieerd:

- ◆ Naam
- ◆ Voornaam
- ◆ Nummer
- ◆ Nummer (kantoor)
- ◆ Nummer (mobiel)
- ◆ E-mailadres
- ◆ Datum verjaardag (JJJJ-MM-DD) en tijd van een herinneringsoproep (HH:MM) gescheiden door een "T" (bijvoorbeeld: 2008-12-24T11:00).

Overige informatie die op een VCard kan staan, wordt niet in de Contacten van de handset overgenomen.

Voorbeeld voor een vermelding in vCard-formaat:

```
BEGIN:VCARD
VERSIE:2.1
N:Mulder;Anna
TEL;HOME:1234567890
TEL;WORK:02991 23456
TEL;CELL:0175987654321
EMAIL:anna@mulder.nl
BDAY:2008-12-24T11:00
END:VCARD
```

Basisinstellingen wijzigen, handsets aanmelden

Via de webconfigurator kunt u:

- ◆ Het basisstation in de aanmeldmodus plaatsen om andere handsets op het basisstation aan te melden. Deze instelling is te vergelijken met het lang indrukken van de aanmeld/paging-toets op de voorzijde van het basisstation.
- ◆ Eco-Modus of Eco-Modus+ in- of uitschakelen. Voor meer informatie over de ECO-modus zie pagina 101.
- ◆ De systeem-PIN (→ pagina 54) van uw telefoon wijzigen.
- ◆ De LED van de aanmeld/paging-toets aan de voorzijde van het basisstation in- en uitschakelen. Voor meer informatie over de LED zie pagina 3.
- ◆ De weergave van VoIP-statusberichten op de handset in- of uitschakelen.

De basisinstellingen vindt u op de webpagina

Instellingen ▶ Apparaatbeheer ▶ Overige

Toestel opnieuw starten of de standaardinstellingen herstellen

Mocht uw toestel niet meer goed functioneren, dan kunt u het opnieuw opstarten. De meeste problemen worden hierdoor opgelost.

Bovendien kunt u alle instellingen van het toestel terugzetten op de standaardinstellingen, bijvoorbeeld als u uw toestel doorgeeft aan een andere gebruiker. Hierbij worden alle instellingen, lijsten en telefoonboekvermeldingen gewist!

Het toestel opnieuw starten of de standaardinstellingen herstellen kan via de webpagina:

Instellingen ▶ Apparaatbeheer ▶ Opnieuw starten & herstellen

Systeeminstellingen opslaan en herstellen

Na het afsluiten van de configuratie van het basisstation en na elke wijziging in de configuratie kunt u de actuele basisinstellingen opslaan in een bestand op de PC (suffix.cfg).

Als u deze instellingen per ongeluk verandert of als u de basisstation vanwege een fout moet resetten, kunt u de opgeslagen instellingen uit het bestand op de PC naar uw telefoon kopiëren.

Het bestand .cfg bevat onder andere:

- ◆ de instellingen voor het lokale netwerk (IP-configuratie),
- ◆ de gegevens van de geconfigureerde (VoIP-)verbindingen,
- ◆ de toewijzing van de inkomende en uitgaande lijnen,
- ◆ uw eigen regionummer en netlijncode,
- ◆ nummer van de voicemail,
- ◆ de instellingen voor de internetdiensten,
- ◆ de ECO DECT-instellingen.

Het opslaan en herstellen van de systeeminstellingen doet u via de webpagina:

Instellingen ▶ Apparaatbeheer ▶ Opslaan en herstellen

Firmware van het basisstation bijwerken / firmware-updates herstellen, automatische updates in-/uitschakelen

Firmware-updates en -downgrades start u via de webpagina:

Instellingen ▶ Apparaatbeheer ▶ Firmware-update

Op een configuratieserver in het internet worden regelmatig updates voor de basisfirmware en de providerprofielen voor uw VoIP-lijnen (algemene providergegevens) ter beschikking gesteld. U kunt deze updates desgewenst op uw basisstation laden. De URL van deze server is in het basisstation opgeslagen.

U kunt kiezen uit de volgende opties:

◆ **Firmware-update starten**

Als er een **nieuwe** versie van de firmware ter beschikking staat, wordt deze op het basisstation geladen, waarna het basisstation opnieuw wordt gestart. Een firmware-update duurt ongeveer 6 minuten. Dit is ook afhankelijk van de bandbreedte van uw DSL-aansluiting.

◆ **Automatische versiecontrole inschakelen/uitschakelen**

Als de versiecontrole is ingeschakeld, controleert het toestel dagelijks of de Gigaset-configuratieserver nieuwe toestel-firmware bevat.

Als het toestel op het tijdstip dat er gecontroleerd wordt op nieuwe versies niet verbonden is met het internet (bijvoorbeeld omdat de router uitgeschakeld is), dan wordt de controle uitgevoerd zodra het toestel weer op het internet is aangesloten.

Als er een nieuwe versie wordt gevonden, verschijnt op het display van de aangemelde handsets hierover een melding. U kunt de firmware-update starten met een van de handsets.

◆ **Firmware herstellen**

U kunt kiezen uit de volgende opties:

- U kunt de firmwareversie die voor de laatste update op het basisstation geladen was weer terugzetten op uw telefoon.
- U kunt de firmwareversie die bij levering op het basisstation geladen was weer terugzetten op uw telefoon.

De geselecteerde firmware wordt weer op de telefoon geplaatst; de actuele firmware wordt overschreven.

Status van de telefoon weergeven

Op het tabblad **Status** wordt op pagina **Toestel** onder andere de volgende informatie over de telefoon weergegeven.

◆ **IP- en MAC-adres van het basisstation**

◆ **Versie van de momenteel op de telefoon geladen firmware**

De versie wordt in het volgende formaat weergegeven: aabbxxyyzz.

aa is de productvariant van de telefoon,

bbb de versie van de firmware en xx de subversie (yyzz is alleen van belang voor service-doeleinden).

De weergave van 420200000 betekent dat momenteel firmwareversie 20 op uw basisstation is geladen.

◆ **Een lijst met de aangemelde handsets**

Pagina **Lijnen** geeft de momenteel beschikbare lijnen en hun status weer.

Klantenservice

Stap voor stap naar de oplossing met de klantenservice van Gigaset

www.gigaset.com/service



Registreer uw toestel direct na aanschaf: www.gigaset.com/register

Met uw persoonlijke klantaccount heeft u snel contact met onze productadviseurs, toegang tot het online-forum en nog veel meer.



Bezoek onze klantenservice:

www.gigaset.com/service

Hier vindt u o.a.:

- ◆ Vragen & antwoorden
- ◆ Gratis downloaden van software en gebruiksaanwijzingen
- ◆ Compatibiliteitstests



Neem contact op met onze servicemedewerkers:

U vindt geen oplossing onder "Vragen & antwoorden"?

Wij helpen u graag verder ...

... per e-mail: www.gigaset.com/contact

... per telefoon:

Voor gedetailleerde vragen of persoonlijke ondersteuning kunt u telefonisch contact opnemen met onze medewerkers

Bij onverhoopte problemen - voor reparaties en garantie-aanspraken:

Klantenservice Nederland 0900-3333102

(0,25 € per minuut (vast net). Voor oproepen uit het mobiele netwerk kunnen andere prijzen gelden.)

Houd uw aankoopbewijs a.u.b. bij de hand.

Wij wijzen u erop, dat als het Gigaset-product niet door een geautoriseerde dealer in Nederland is verkocht, het mogelijk ook niet volledig compatibel is met het landelijke telefoonnetwerk.

Naast de afgebeelde CE-markering op de verpakking (kartonnen doos) van de telefoon is eenduidig aangegeven voor welk land resp. welke landen het betreffende apparaat en de eventuele accessoires zijn ontwikkeld.

Indien het apparaat of de accessoires niet overeenkomstig deze aanwijzing, de instructies in de gebruiksaanwijzing of op het apparaat zelf worden gebruikt, kan dit gevolgen hebben voor de garantie-aanspraken (reparatie of vervanging van het product) die de koper kan laten gelden.



Om aanspraak op garantie te kunnen maken, wordt de koper van het product verzocht, het aankoopbewijs te overleggen, waaruit de aankoopdatum en het gekochte product blijken.

Neem bij vragen over DSL-toegang of over VoIP-toegang contact op met de betreffende service-provider.

Vragen en antwoorden

Mochten er tijdens het gebruik van uw toestel problemen ontstaan, dan vindt u mogelijke oplossingen op internet onder www.gigaset.com/service ▶ FAQ ▶ First steps for troubleshooting.

Bovendien bevat onderstaande tabel hulp bij het zoeken naar problemen.

<p>In het display wordt niets weergegeven.</p> <ol style="list-style-type: none">1. De handset is niet ingeschakeld. ▶  lang indrukken.2. De batterijen zijn leeg. ▶ Batterijen opladen of vervangen (→ pagina 10).3. De toets-/displayblokkering is ingeschakeld. ▶ Hekje-toets  lang indrukken.4. De displayverlichting is uitgeschakeld omdat de functie Tijdsturing is ingeschakeld (→ pagina 48). ▶ Willekeurige toets op de handset indrukken om de displayverlichting tijdelijk in te schakelen. Of: ▶ Tijdsturing uitschakelen (→ pagina 50).
<p>In het display knippert “Geen basis”.</p> <ol style="list-style-type: none">1. De handset bevindt zich buiten het bereik van het basisstation. ▶ Afstand tussen de handset en het basisstation verkleinen.2. Basisstation is niet ingeschakeld. ▶ Netadapter van het basisstation controleren.3. Het bereik van het basisstation is kleiner geworden, omdat u ECO Mode heeft ingeschakeld. ▶ ECO Mode uitschakelen (→ pagina 101) of de afstand tussen de handset en het basisstation verkleinen.4. Er wordt momenteel een firmware-update uitgevoerd. ▶ Wacht tot de update is beëindigd.
<p>In het display knippert “Handset aanmelden” of “Plaats handset op basisstation”.</p> <ol style="list-style-type: none">1. Handset is aangemeld resp. is afgemeld omdat een andere handset is aangemeld (meer dan 6 DECT-aanmeldingen). ▶ Handset opnieuw aanmelden (→ pagina 83).
<p>De handset gaat niet over.</p> <ol style="list-style-type: none">1. Oproepsignaal is uitgeschakeld. ▶ Oproepsignaal inschakelen (→ pagina 51).2. Oproepdoorschakeling is ingesteld op “Alle oproepen”. ▶ Oproepdoorschakeling uitschakelen (→ pagina 41).3. De verbinding waarop de oproep binnenkomt, is niet als inkomende lijn aan de handset toegewezen. ▶ Toewijzing van de inkomende lijnen wijzigen (→ pagina 58).
<p>U hoort geen oproepsignaal of kiestoon vanuit het vaste telefoonnet.</p> <p>Het meegeleverde telefoonsnoer wordt niet gebruikt resp. het telefoonsnoer is wellicht defect.</p> <p>▶ Telefoonsnoer vervangen. Let er bij aanschaf op dat de kabel de juiste aderindeling heeft (→ pagina 151).</p>

Een aantal netwerkdiensten werkt niet zoals beschreven.

Functies zijn niet vrijgeschakeld.

- ▶ Neem contact op met uw netwerkprovider.

Foutsignaal na het opvragen van de systeem-PIN.

De ingevoerde systeem-PIN is onjuist.

- ▶ Systeem-PIN nogmaals invoeren.

Uw gesprekspartner kan u niet horen.

U heeft de toets Microfoon uit  ingedrukt. De microfoon van de handset is uitgeschakeld.

- ▶ Microfoon weer inschakelen (→ pagina 36).

Het nummer van de beller wordt niet weergegeven.

1. **Meesturen van het telefoonnummer (CLI)** is niet vrijgegeven bij de beller.
 - ▶ **De beller** moet de functie Meesturen van het telefoonnummer (CLI) bij zijn netwerkaanbieder laten vrijgeven.
2. **NummerWeergave (CLIP)** wordt niet ondersteund door de provider of is niet vrijgeschakeld.
 - ▶ NummerWeergave (CLIP) laten vrijschakelen door de provider.
3. Uw toestel is aangesloten via een telefooncentrale of router met geïntegreerde telefooncentrale (gateway) die niet alle gegevens doorgeeft.
 - ▶ Standaardinstellingen van de telefooncentrale herstellen: de netvoeding kort loskoppelen. De stekker opnieuw in het stopcontact steken tot het apparaat opnieuw opstart.
 - ▶ Instellingen van de telefooncentrale controleren en eventueel NummerWeergave inschakelen. Zoek hiervoor in de gebruiksaanwijzing van de telefooncentrale op begrippen als CLIP, NummerWeergave, meesturen van het telefoonnummer, oproepweergave etc. of neem contact op met de fabrikant van de centrale.

U hoort bij het invoeren een foutsignaal (aflopende reeks tonen).

De actie is mislukt of u heeft onjuiste gegevens ingevoerd.

- ▶ Procedure herhalen.
Op het display letten en zo nodig de gebruiksaanwijzing raadplegen.

In de oproeplijst wordt geen tijd aangegeven bij een bericht.

Datum/tijd zijn niet ingesteld.

- ▶ Datum/tijd instellen of
- ▶ via de webconfigurator de synchronisatie met een tijdserver op het internet inschakelen.

Een firmware-update of een VoIP-profiel-download wordt niet uitgevoerd.

1. Als in het display de melding **Momenteel niet mogelijk** staat, zijn de VoIP-lijnen mogelijk bezet of wordt er al een download/update uitgevoerd.
 - ▶ Herhaal deze procedure op een later tijdstip.
2. Als in het display de melding **Bestand niet leesbaar** staat, is het firmware-bestand mogelijk ongeldig.
 - ▶ Gebruik uitsluitend firmware die op de standaard ingestelde Gigaset-configuratieserver ter beschikking wordt aangeboden.
3. Als in het display de melding **Server niet bereikbaar** verschijnt, kan de download-server niet worden bereikt.
 - ▶ De server is momenteel niet bereikbaar. Herhaal deze procedure op een later tijdstip.
 - ▶ U heeft het standaard serveradres gewijzigd. Corrigeer het adres. Eventueel de standaardinstellingen van het basisstation herstellen.
4. Als in het display **Overdrachtfout XXX** wordt weergegeven, is bij de overdracht van het bestand mogelijk een fout opgetreden. Voor XXX wordt een HTTP-foutcode weergegeven.
 - ▶ Herhaal de procedure. Neem contact op met de servicedienst als de fout zich opnieuw voordoet.
5. Als in het display de melding **Controleer de IP-instellingen** staat, heeft uw toestel wellicht geen verbinding met het internet.
 - ▶ Controleer de kabelverbindingen tussen basisstation en router en tussen router en internet.
 - ▶ Controleer of het toestel met het LAN verbonden is, d.w.z. of het bereikbaar is onder zijn IP-adres.

U kunt met de webbrowser van uw PC geen verbinding tot stand brengen met het toestel.

- ▶ Controleer het lokale IP-adres van de telefoon dat bij het tot stand brengen van de verbinding wordt ingevoerd. Het huidige IP-adres van het toestel kunt u op de handset opvragen (→ pagina 55).
- ▶ De verbindingen tussen PC en basisstation controleren. Stuur bijvoorbeeld via de PC een ping-commando naar het basisstation (ping<lokaal IP-adres van basisstation >).
- ▶ U heeft geprobeerd het toestel via Secure http (https://...) te bereiken. Probeer het opnieuw met http://...

Informatie over het gebruik van Gigaset VoIP-toestellen achter routers met Network Address Translation (NAT)

Bij het gebruik van een Gigaset VoIP-toestel achter een router met NAT zijn in de regel geen wijzigingen aan de configuratie van het toestel of de router nodig. De configuratie-instellingen die in deze paragraaf worden beschreven, hoeft u alleen in te voeren als een van de volgende problemen optreedt.

Kenmerkende problemen die door NAT worden veroorzaakt

- ◆ Inkomende oproepen via VoIP zijn niet mogelijk. Oproepen aan uw VoIP-telefoonnummers worden niet doorgeleid.
- ◆ Uitgaande oproepen via VoIP worden niet tot stand gebracht.
- ◆ Er wordt weliswaar een verbinding met uw gesprekspartner tot stand gebracht, maar u kunt hem niet horen en/of hij kan u niet horen.

Mogelijke oplossing

- 1 Wijzig de poortnummers van de communicatiepoorten (SIP- en RTP-poorten) van uw toestel (→ "1. Poortnummers voor SIP en RTP op het VoIP-toestel wijzigen").
- 2 In sommige gevallen dient daarnaast voor de communicatiepoort van de telefoon nog een port forwarding (ook wel poortvrijgave of poortdoorschakeling genoemd) op de router te worden ingesteld (→ "2. Port forwarding instellen op de router").

1. Poortnummers voor SIP en RTP op het VoIP-toestel wijzigen

Definieer **op uw VoIP-toestel** voor SIP- en RTP-poort andere (lokale) poortnummers (tussen 1024 en 49152), die

- ◆ door geen andere toepassing of door geen andere host in het LAN worden gebruikt en
- ◆ ver verwijderd zijn van de gebruikelijke (en standaard op het toestel ingestelde) SIP- en RTP-poortnummers.

Deze procedure is met name nuttig als er andere VoIP-toestellen op de router zijn aangesloten.

De SIP- en RTP-poortnummers van uw VoIP-telefoon wijzigt u als volgt:

- ▶ Verbind de webbrowser van uw PC met de webconfigurator van het toestel en meld u aan.
- ▶ Open de webpagina **Instellingen ▶ Telefonie ▶ Uitgebreide VoIP-instellingen** en wijzig de instellingen voor de SIP- en RTP-poort (→ pagina 132).

Om de nieuwe poortnummers eenvoudiger te kunnen onthouden (bijvoorbeeld voor de configuratie van de router), kunt u poortnummers kiezen die vrijwel identiek zijn met de standaardinstellingen, bijvoorbeeld

SIP-poort	49060	in plaats van	5060
RTP-poort	49004 tot 49010	in plaats van	5004 tot 5010

- ▶ Sla de wijzigingen in uw toestel op.
- ▶ Wacht tot de actieve VoIP-lijnen weer opnieuw zijn geregistreerd. Schakel hiertoe over naar de webpagina **Instellingen ▶ Telefonie ▶ Lijnen** hier wordt de **Status** van uw VoIP-verbindingen weergegeven.
- ▶ Controleer, of het oorspronkelijke probleem hiermee verholpen is. Als het probleem blijft bestaan, probeer dan stap 2.

2. Port forwarding instellen op de router

Om ervoor te zorgen dat de door u ingestelde SIP- en RTP-poortnummers ook bij de WAN-interface met het openbare IP-adres worden gebruikt, definieert u voor de SIP- en RTP-poorten zogeheten port forwarding-regels op de router.

Port forwarding definiëren op de router:

De gebruikte begrippen kunnen afhankelijk van de router afwijken.

Om een poort vrij te schakelen, dient u de volgende gegevens in te voeren (voorbeeld):

Protocol	Openbare poort	Lokale poort	Lokale host (IP)	
UDP	49060	49060	192.168.2.10	voor SIP
UDP	49004 – 49010	49004 – 49010	192.168.2.10	voor RTP

Protocol

Voer **UDP** als protocol in.

Openbare poort

poortnummer/poortnummerbereik van de WAN-interface

Lokale poort

Ingestelde poortnummers voor SIP- en RTP-poort op het toestel.

In de nieuwe firmware-versie van de Gigaset VoIP-toestellen kunt u een RTP-poortbereik instellen. Op die manier kunt u ook voor dit bereik een port forwarding in de router definiëren.

Lokale host (IP)

Lokaal IP-adres van uw toestel in het LAN. Het huidige IP-adres van de telefoon wordt op het display van de handset weergegeven als u de paging-toets op het basisstation indrukt.

Om ervoor te zorgen dat deze port forwarding ook kan worden uitgevoerd, moet in de DHCP-instellingen van de router worden vastgelegd, dat aan het toestel altijd hetzelfde lokale IP-adres wordt toegewezen. Dit betekent, dat het IP-adres van het toestel niet tijdens het gebruik door DHCP mag worden gewijzigd. Als alternatief kunt u aan het toestel een vast (statisch) IP-adres toewijzen. Let er echter op, dat dit IP-adres zich niet binnen het adressenbereik bevindt dat voor DHCP is gereserveerd en dat het niet aan een andere deelnemer in het LAN is toegewezen.

VoIP-statuscodes

De volgende tabellen bevatten de belangrijkste VoIP-statuscodes en hun betekenis.

Status-code	Betekenis
0x31	IP-configuratiefout: IP-domein niet ingevoerd.
0x33	IP-configuratiefout: SIP-gebruikersnaam (Verificatie Naam) niet ingevoerd. Wordt bijvoorbeeld bij het kiezen met lijnsuffix weergegeven als op het basisstation voor deze suffix geen verbinding is geconfigureerd.
0x34	IP-configuratiefout: SIP-wachtwoord (Verificatie Wachtwoord) niet ingevoerd.
0x300	De opgebeldde deelnemer is onder meerdere aansluitingen bereikbaar. Indien de VoIP-provider dit ondersteunt, wordt naast de statuscode ook een lijst met telefoonaansluitingen meegestuurd. De beller kan dan kiezen via welke lijn hij de verbinding tot stand wil brengen.
0x301	Permanent doorgestuurd. De opgebeldde deelnemer is niet meer onder dit nummer bereikbaar. Het nieuwe nummer wordt inclusief statuscode naar het toestel gestuurd. Het toestel zal in toekomst geen gebruik meer maken van het oude nummer, maar direct het nieuwe adres selecteren.
0x302	Tijdelijk omgeleid. De telefoon ontvangt de melding dat de opgebeldde deelnemer niet bereikbaar is onder het gekozen nummer. De omleiding is tijdelijk. De duur van de omleiding wordt tevens naar het toestel gestuurd.
0x305	De aanvraag wordt doorgestuurd naar een andere "proxy-server", bijvoorbeeld om de belasting van het netwerk beter te verdelen. Het toestel stuurt dezelfde aanvraag nogmaals naar een andere proxy-server. Dit is geen echte omleiding van het adres.
0x380	Andere service: De aanvraag of de oproep kon niet worden doorverbonden. Het toestel wordt echter meegedeeld welke mogelijkheden er zijn om de oproep toch te kunnen verbinden.
0x400	Ongeldige oproep
0x401	Ontbrekende autorisatie

Status-code	Betekenis
0x403	De aangevraagde dienst wordt niet ondersteund door de VoIP-provider.
0x404	Ongeldig telefoonnummer. Geen aansluiting onder dit nummer. Voorbeeld: u heeft bij een lokaal gesprek het regionummer niet ingevoerd, hoewel uw provider lokale gesprekken niet ondersteunt.
0x405	Methode niet toegestaan.
0x406	Niet acceptabel. De aangevraagde dienst kan niet worden aangeboden.
0x407	Proxy-verificatie nodig.
0x408	Gesprekspartner niet bereikbaar (bijvoorbeeld: account gewist).
0x410	De aangevraagde dienst is niet beschikbaar bij uw VoIP-provider.
0x413	Bericht is te lang.
0x414	URI is te lang.
0x415	Aanvraagformaat wordt niet ondersteund.
0x416	URI is ongeldig.
0x420	Ongeldige extensie
0x421	Ongeldige extensie
0x423	De aangevraagde dienst wordt niet ondersteund door de VoIP-provider.
0x480	Het gekozen nummer is tijdelijk niet bereikbaar.
0x481	De ontvanger is niet bereikbaar.
0x482	Dubbele dienstaanvraag
0x483	Te veel "hops": De aanvraag is afgewezen, omdat volgens de dienst-server (proxy) deze aanvraag over een te groot aantal dienst-servers is gelopen. Het maximale aantal wordt van tevoren door de oorspronkelijke afzender bepaald.
0x484	Ongeldig telefoonnummer: Dit antwoord betekent meestal, dat slechts één of twee cijfers van het telefoonnummer vergeten zijn.
0x485	De opgebelde URI is niet eenduidig en kan niet worden bewerkt door de VoIP-provider.
0x486	De opgebelde deelnemer is bezet.
0x487	Algemene fout: Voordat een gesprek tot stand kwam, werd de oproep afgebroken. De statuscode bevestigt de ontvangst van het afbreeksignaal.
0x488	De server kan de aanvraag niet verwerken, omdat de gegevens in de mediabeschrijving niet compatibel zijn.
0x491	De server deelt mee, dat de aanvraag wordt verwerkt zodra een eerdere aanvraag afgehandeld is.
0x493	De server weigert de aanvraag, omdat het toestel het bericht niet kan decoderen. De afzender heeft een coderingsmethode toegepast, die niet kan worden gedecodeerd door de server of het telefoontoestel van de ontvanger.

Status-code	Betekenis
0x500	De proxy of het ontvangende toestel heeft bij het uitvoeren van de aanvraag een fout geconstateerd, die de verdere afhandeling van de aanvraag onmogelijk maakt. De beller of het toestel geeft in deze situatie de fout weer en herhaalt de aanvraag na een paar seconden. Na hoeveel seconden een aanvraag kan worden herhaald, wordt mogelijk door het ontvangende toestel doorgestuurd naar de beller of het toestel.
0x501	De aanvraag kan niet worden bewerkt door de ontvanger omdat de ontvanger niet over de functionaliteit beschikt die door de beller wordt gevraagd. Als de ontvanger de aanvraag weliswaar begrijpt, maar niet bewerkt omdat de afzender niet over de juiste rechten beschikt of de aanvraag in de betreffende situatie niet is toegestaan, wordt in plaats van 501 een 405 verstuurd.
0x502	Het andere toestel dat deze foutcode verstuurt, is in dit geval een proxy of een gateway en heeft een ongeldig antwoord ontvangen van zijn gateway die deze aanvraag zou gaan verwerken.
0x503	De aanvraag kan momenteel niet door het andere toestel of de proxy worden bewerkt omdat de server overbelast is of omdat onderhoud wordt uitgevoerd. Zodra de mogelijkheid bestaat de aanvraag in afzienbare tijd te herhalen, deelt de server dit mee aan de beller of het toestel.
0x504	Tijdoverschrijding op de gateway
0x505	De server weigert de aanvraag omdat het aangegeven versienummer van het SIP-protocol niet minimaal overeenkomt met de versie die wordt gebruikt door de server die of het SIP-toestel dat bij deze aanvraag betrokken is.
0x515	De server weigert de aanvraag omdat het bericht de maximale grootte overschrijdt.
0x600	De opgebeldde deelnemer is bezet.
0x603	De opgebeldde deelnemer heeft de oproep geweigerd.
0x604	De opgebeldde URI bestaat niet.
0x606	De communicatie-instellingen zijn niet acceptabel.
0x701	De opgebeldde deelnemer heeft de hoorn neergelegd.
0x703	Verbinding verbroken vanwege time-out.
0x704	Verbinding verbroken vanwege SIP-fout.
0x705	Ongeldige kiestoon
0x706	Geen opbouw van de verbinding.
0x751	Bezettoon: Geen codec-overeenstemming tussen bellende en opgebeldde deelnemer.
0x810	Algemene Socket Layer Error: de gebruiker beschikt niet over de vereiste autorisatie.
0x811	Algemene Socket Layer Error: ongeldig socket-nummer.
0x812	Algemene Socket Layer Error: socket is niet verbonden.
0x813	Algemene Socket Layer Error: geheugenfout
0x814	Algemene Socket Layer Error: socket niet beschikbaar - controleer de IP-instellingen / verbindingsprobleem / VoIP-instelling onjuist.
0x815	Algemene Socket Layer Error: illegale toepassing op de socket-interface

Basisstation: service-info's opvragen

De service-infoberichten van uw basisstation heeft u eventueel nodig bij contact met de Klantenservice.

Voorwaarde: u heeft een extern lijn bezet (u probeert een extern gesprek tot stand te brengen, u voert een extern gesprek).

Let op

Eventueel wachten tot op het display **Opties** verschijnt

Opties ▶ Service-info ▶ OK

De volgende informatie/functies kunt u selecteren met :

- 1: Serienummer van het basisstation (RFPI)
- 2: Leeg: - - -
- 3: Geeft informatie aan de servicemedewerker over de instellingen van het basisstation (in hex-weergave), bijvoorbeeld het aantal aangemelde handsets, gebruik van repeater.
- 4: Variant (cijfers 1 tot 2),
Versie van de firmware van de telefoon (cijfers 3 tot 5).
- 5: Gigaset.net-nummer van uw toestel. Onder dit nummer kunt u via internet worden opgebeld door een servicemedewerker zonder dat u bij een VoIP-provider bent aangemeld. Hiermee kan hij de online-verbinding en VoIP-telefonie onafhankelijk van uw VoIP-provider testen.
- 6: Toestelnummer van het basisstation. Ze bevat overige informatie voor de servicemedewerker.

Geef syst. vrij

(alleen als het toestel door de provider is geblokkeerd)

Selecteren en met **OK** bevestigen.

U kunt met een bijbehorende code een door de provider ingestelde toestelblokkering opheffen.

Update profiel

Selecteren en met **OK** bevestigen.

De actuele profielen van uw VoIP-provider (algemene providergegevens van alle geconfigureerde VoIP-verbindingen) worden automatisch op uw toestel geladen. De algemene instellingen voor alle VoIP-verbindingen waarvoor profielen op internet beschikbaar zijn, worden geactualiseerd.

Zend configuratie

Selecteer deze optie alleen als u hierom wordt gevraagd door een servicemedewerker.

Goedkeuring

Dit toestel is geschikt voor gebruik binnen Nederland op een analoge aansluiting.

Voice over IP is mogelijk via de LAN-interface (IEEE 802.3).

Afhankelijk van de interface van uw telecommunicatienetwerk heeft u wellicht een extra modem nodig.

Neem voor meer informatie contact op met uw internetaanbieder.

Het toestel is compatibel met landspecifieke bijzonderheden.

Hiermee verklaart Gigaset Communications GmbH dat dit toestel voldoet aan de basiseisen en andere relevante bepalingen van Richtlijn 1999/5/EC.

Een kopie van de Conformiteitsverklaring vindt u op internet onder

www.gigaset.com/docs



Materiaalkenmerken en storende factoren in een huiselijke of zakelijke omgeving

Er bestaat een aantal storende factoren die met name het bereik en de kwaliteit van het DECT-signaal beïnvloeden. Dit komt doordat een draadloos signaal zich door het obstakel heen moet werken. Hierdoor verliest het signaal kracht (demping). Het verlies of demping is afhankelijk van het type materiaal van het object of obstakel.

De volgende storende factoren zijn bekend:

- ◆ storingen als gevolg van obstakels die de signaaluitbreiding dempen, waardoor zogeheten signaalschaduwen ontstaan.
- ◆ storingen als gevolg van reflectie die de gesprekskwaliteit beïnvloeden (bijvoorbeeld gekraak of ruisen).

Storing of reflecties als gevolg van obstakels

Mogelijke obstakels zijn:

- ◆ gebouwconstructies en installaties zoals plafonds en muren uit gewapend beton, lange gangen, stijgleidingen en kabelkanalen.
- ◆ ruimtes met metalen muren en vensterglas met metalen lagen (spiegelglas), koelkasten, elektrische warmwatertanks (boilers), magnetron, etc.
- ◆ metalen meubilair, zoals metalen rekken, dossierkasten.
- ◆ elektronische apparatuur.

Vaak kunnen storingsbronnen niet nauwkeurig worden vastgesteld, met name als de ontvangstkwaliteit van het DECT-signaal lokaal binnen een afstand van enkele centimeters sterk schommelt. In dergelijke situaties kunnen storingen worden verminderd of verholpen door een kleine wijziging van de positie van het basisstation.

Bereikverlies als gevolg van bouwmaterialen in vergelijking tot het open DECT-bereik:

Om een idee te geven hoe bepaalde materialen het DECT-signaal kunnen beïnvloeden, hieronder een overzicht van diverse materialen en het effect (demping) op het DECT-signaal.

Voorbeeld: Het basisstation staat in een ruimte waarvan de muren zijn gemaakt met gasbeton blokken. Het DECT-signaal dat door de muur heen moet zal aan de andere zijde ongeveer met 78% zijn verminderd.

Glas, hout, onbehandeld **ca. 10 %**

Hout, behandeld **ca. 25 %**

Gipsplaten **ca. 27 – 41 %**

- Tegelwand, 10 tot 12 cm **ca. 44 %**
- Tegelwand, 24 cm **ca. 60 %**
- Gasbetonwand **ca. 78 %**
- Wand met gewapend glas **ca. 84 %**
- Plafond met gewapend beton **ca. 75 – 87 %**
- Glas met metalen laag **ca. 100 %**

Garantie

Gigaset Communications verleent de consument een garantie van 24 maanden voor dit toestel, te rekenen vanaf de datum van aankoop. Als bewijs hiervoor geldt de aankoopfactuur. Binnen de garantietermijn zal Gigaset Communications Nederland B.V. alle gebreken die het gevolg zijn van materiaal- en/of productiefouten kosteloos repareren ofwel het defecte toestel vervangen. In dit geval kan contact worden opgenomen met de Gigaset Communications Nederland B.V. Klantenservice, alwaar de reparatie dient te worden aangemeld. Bij de Klantenservice worden een zogenaamd RMA-nummer (Return Material Authorisation) en verzendinstructies verstrekt. Wanneer de consument wordt verzocht het product aan Gigaset Communications Nederland B.V. ter reparatie aan te bieden, zullen de verzendkosten voor eigen rekening zijn.

Op de meegeleverde oplaadbare batterijen/ accu's wordt maximaal zes maanden garantie verleend.

De garantie vervalt indien:

- ◆ Reparaties, vervanging of uitbreidingen aan het toestel zijn verricht door anderen dan Gigaset Communications Nederland B.V. zonder haar schriftelijke toestemming;
- ◆ Het toestel naar het oordeel van Gigaset Communications Nederland B.V. is verwaarloosd dan wel onvoorzichtig en/ of ondeskundig is gebruikt, behandeld en/ of onderhouden, en/ of er sprake is van normale slijtage;
- ◆ Er sprake is van onjuiste toepassing van deze gebruiksaanwijzing;
- ◆ Typenummers en/of serienummers en/ of garantiestickers zijn beschadigd, verwijderd en/of veranderd;
- ◆ Wijzigingen in garantiekaart en/of aankoopfactuur zijn aangebracht;
- ◆ Door verkeerd inleggen en/of lekkage van vervangbare accu's (oplaadbare batterijen) en/of door gebruik van niet voorgeschreven accu's (oplaadbare batterijen) defecten zijn ontstaan;
- ◆ Defecten zijn ontstaan door het niet volgens voorschriften aansluiten en/of installeren van de (goedgekeurde) zaken;
- ◆ Defecten zijn ontstaan ten gevolge van afwijkende omgevingscondities, voor zover dergelijke condities zijn aangegeven;
- ◆ Defecten zijn ontstaan door overige van buitenaf komende oorzaken;
- ◆ De verzegeling, voorzover aanwezig, is verbroken.

De garantietermijn wordt niet verlengd of vernieuwd door uitvoering van garantiwerkzaamheden, met dien verstande dat de garantie op uitgevoerde werkzaamheden drie maanden bedraagt.

Als dit product niet door een geautoriseerde dealer in Nederland is verkocht, wordt geen kostenloze service op de onderdelen en/of reparatie gegeven.

Wettelijke aanspraken van de consument, waaronder tevens begrepen wettelijke aanspraken jegens de verkoper, worden door deze garantie noch uitgesloten, noch beperkt.

Deze garantie wordt verleend door:

Gigaset Communications Nederland B.V.

Disclaimer

Het display van uw handset heeft een resolutie van 128x160 pixels. Elke pixel bestaat uit drie subpixels (rood, groen, blauw).

Het kan voorkomen dat een pixel verkeerd wordt aangestuurd of een kleurafwijking vertoond.

Dit is normaal en is geen reden voor aanspraken op garantie.

In de volgende tabel wordt het maximale aantal pixelfouten weergegeven die mogen optreden voordat dat er aanspraak kan worden gemaakt op de garantie.

Beschrijving	Max. aantal toegestane pixelfouten.
Gekleurd oplichtende subpixels	1
Donkere subpixels	1
Totaal aantal gekleurde en donkere subpixels	1

Let op

Gebruikssporen op het display en het metalen frame vallen niet onder de garantie.

Milieu

Ons milieubeleid

Gigaset Communications GmbH is zich bewust van haar maatschappelijke verantwoordelijkheid en zet zich in voor een betere wereld. Onze ideeën, technologieën en activiteiten komen ten goede aan mensen, de maatschappij en het milieu. Doel van onze wereldwijde activiteiten is de duurzame bescherming van de kwaliteit van het leven. Wij nemen onze verantwoordelijkheid gedurende de hele levensduur van onze producten. Al bij de planning van onze producten en processen houden wij rekening met de gevolgen voor het milieu. Dit geldt zowel voor de productie, de aanschaf, de verkoop, het gebruik, de service als de uiteindelijke inzameling en afvoer van onze producten.

Kijk voor meer informatie over onze milieuvriendelijke producten en processen op internet onder www.gigaset.com.

Milieumanagementsysteem



Gigaset Communications GmbH is gecertificeerd volgens de internationale normen ISO 14001 en ISO9001.

ISO 14001 (milieu): gecertificeerd sinds september 2007 door TÜV SÜD Management Service GmbH.

ISO 9001 (kwaliteit): gecertificeerd sinds 17-02-1994 door TÜV Süd Management Service GmbH.

Inzameling van afval en oude apparaten

Oplaadbare batterijen zijn klein chemisch afval. Uitgebreide informatie over het verwijderen van oude batterijen kunt u opvragen bij uw gemeente of de vakhandel waar u het product hebt gekocht.

Elektrische en elektronische producten mogen niet bij het huisvuil worden aangeboden, maar dienen naar speciale inzamelingscentra te worden gebracht die zijn bepaald door de overheid of plaatselijke autoriteiten.



Het symbool van de doorgekruiste vuilnisbak op het product betekent dat het product valt onder Europese richtlijn 2002/96/EC.

De juiste manier van weggooien en afzonderlijke inzameling van uw oude apparaat helpt mogelijke negatieve consequenties voor het milieu en de menselijke gezondheid te voorkomen. Het is een eerste vereiste voor hergebruik en recycling van tweedehands elektrische en elektronische apparatuur.

Uitgebreide informatie over het verwijderen van oude apparatuur kunt u verkrijgen bij uw gemeente, het regionale reinigingsbedrijf, de vakhandel waar u het product heeft gekocht, of bij uw verkoper / vertegenwoordiger.

Bijlage

Onderhoud

Neem het toestel alleen af met een **vochtige** of antistatische doek. Gebruik geen oplosmiddelen of microvezeldoekjes.

Gebruik **nooit** een droge doek: hierdoor kan een statische lading ontstaan.

In uitzonderingen kan het contact met chemische substanties het oppervlak van het toestel veranderen. Als gevolg van het grote aantal verkrijgbare chemicaliën zijn niet alle substanties getest.

Kleine beschadigingen van het hoogglansoppervlak kunnen voorzichtig worden hersteld met display-polijsmiddel voor mobiele telefoons.

Contact met vloeistoffen

Als het toestel in contact gekomen is met vloeistof:

- 1 **Netadapter van het toestel loskoppelen.**
- 2 **De batterijen verwijderen en het batterijvakje open laten.**
- 3 De vloeistof uit het toestel laten lopen.
- 4 Alle delen droog deppen.
- 5 Het toestel vervolgens ten **minste 72 uur** met geopend accuvakje en de toetsen naar beneden (indien aanwezig) laten drogen op een droge, warme plek (**niet** in een magnetron of oven, enz.).
- 6 **Het toestel pas weer inschakelen als dit volledig droog is.**

Als het toestel volledig droog is, kan het in veel gevallen weer worden gebruikt.

Technische gegevens

Batterijen

Technologie: 2 x AAA NiMH

Spanning: 1,2V

Capaciteit: 800 mAh

Gebruiks-/laadduur van de handset

De bedrijfstijd van uw Gigaset is afhankelijk van de accucapaciteit, de ouderdom van het accu-pack en uw gedrag. (alle tijdaanduidingen zijn maximale waarden.)

Stand-by-tijd (uren) *	320 * 170 **
Gesprekstijd (uren)	14
Gebruikstijd bij 1,5 uur Gesprekstijd per dag (uren) *	130 * 100 **
Laadduur in lader (uren)	6,0

* ECO DECT uitgeschakeld, **zonder** displayverlichting in de ruststand

** ECO DECT ingeschakeld, **zonder** displayverlichting in de ruststand

Stroomverbruik van het basisstation

Tijdens stand-by: circa 1,2 Watt

Tijdens een gesprek: circa 1,3 Watt

Algemene technische gegevens

Interfaces	Analoog vast telefoonnet;, Ethernet
DECT-standaard	wordt ondersteund
GAP-standaard	wordt ondersteund
Aantal kanalen	60 duplexkanalen
Radiofrequentie	1880–1900 MHz
Duplexmethode	Tijdmultiplex, 10 ms frameduur
Herhaalfrequentie van de zendimpuls	100 Hz
Lengte van de zendimpuls	370 μ s
Kanaalraster	1728 kHz
Bitrate	1152 kbit/s
Modulatie	GFSK
Spraakcodering	32 kbit/s
Zendvermogen	10 mW, gemiddeld vermogen per kanaal. 250 mW pulsvermogen
Bereik	tot 300 m buiten, tot 50 m binnen
Stroomvoorziening	230 V ~/50 Hz
Omgevingsvoorwaarden tijdens gebruik	+5 °C tot +45 °C; 20% tot 75% relatieve luchtvochtigheid
Kiesmethode	Toonkiezen (TDK) / pulskiezen (IDK)
Codec	G.711, G.726, G.729AB met VAD/CNG, G.722
Quality of Service	TOS, DiffServ
Protocollen	SIP, RTP, DHCP, NAT Traversal (STUN), HTTP



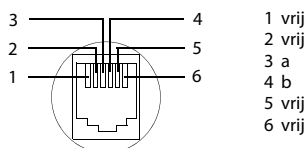

Indeling van de telefoonstekker voor vaste telefoonnet



Tabellen met tekensets

Standaardtekens

Betreffende toets
meerdere keren indrukken.

	1x	2x	3x	4x	5x	6x	7x	8x	9x	10x
1 	1									
2 	a	b	c	2	ä	á	à	â	ã	ç
3 	d	e	f	3	ë	é	è	ê		
4 	g	h	i	4	ï	í	ì	î		
5 	j	k	l	5						
6 	m	n	o	6	ö	ñ	ó	ò	ô	õ
7 	p	q	r	s	7	ß				
8 	t	u	v	8	ü	ú	ù	û		
9 	w	x	y	z	9	ÿ	ý	æ	ø	å
0 	 ¹⁾	.	,	?	!	 ²⁾	0			

1) spatie

2) enter

Verklarende woordenlijst

A

ADSL

Asymmetric Digital Subscriber Line
Speciale vorm van **DSL**.

ALG

Application Layer Gateway

NAT-besturingsmechanisme van een router.

Veel routers met geïntegreerde NAT gebruiken ALG. ALG laat de datapakketten van een VoIP-verbinding door en vult ze aan met het openbare IP-adres van het beveiligde netwerk.

De oproepomleiding van de router dient uitgeschakeld te worden als uw VoIP-provider een STUN-server of een outbound-proxy aanbiedt.

Zie ook: **Firewall**, **NAT**, **Outbound-proxy**, **STUN**.

Authenticatie

Beperking van de toegang tot een netwerk/dienst door aanmelding met behulp van een ID en een wachtwoord.

Automatisch terugbellen

Zie **terugbellen bij bezet**.

B

Breedband-internettoegang

Zie **DSL**.

C

CF

Call Forwarding

Zie **Oproepdoorschakeling**.

Client

Toepassing die een dienst aanvraagt van een server.

Codec

Coder/decoder

Codec verwijst naar een procedure waarin analoge spraak voor verzending via het internet wordt gedigitaliseerd en gecompriemd en waarin bij ontvangst van spraakpakketten de digitale gegevens worden gedecodeerd oftewel worden vertaald naar analoge spraak. Er zijn verschillende codecs die zich onder andere onderscheiden in de mate van compressie.

Aan beide zijden van de telefoonverbinding (beller-/verzenderszijde en ontvangerszijde) moet dezelfde codec worden gebruikt. De spraakcodec wordt bepaald bij het tot stand brengen van de verbinding tussen verzender en ontvanger.

De keuze van de codec is een compromis tussen spraakkwaliteit, transmissiesnelheid en benodigde bandbreedte. Een grotere compressie betekent bijvoorbeeld dat de benodigde bandbreedte per spraakverbinding kleiner is. Dit betekent echter ook dat voor het comprimeren/decomprimeren van de gegevens meer tijd nodig is, wat de doorlooptijd van de gegevens in het netwerk verlengt en daarmee de spraakkwaliteit beïnvloedt. De benodigde tijd vergroot de vertraging tussen het spreken door de verzender en ontvangst van het gesprokene bij de ontvanger.

Verklarende woordenlijst

COLP / COLR

Connected Line Identification Presentation/Restriction

Functie van een VoIP-/ISDN-verbinding voor uitgaande oproepen.

Bij COLP wordt bij de beller het nummer van de ontvanger weergegeven.

Het telefoonnummer van de opnemende deelnemer verschilt van het gekozen nummer, bijvoorbeeld bij de functies Oproepomleiding of Oproepovername.

De opgebeldde deelnemer kan met COLR (Connected Line Identification Restriction) het verzenden van het telefoonnummer naar de beller onderdrukken.

CW

Call Waiting

Zie **Wisselgesprek (aankloppen)**.

D

DHCP

Dynamic Host Configuration Protocol

Internetprotocol dat de automatische uitgifte van **IP-adressen** aan **Netwerkgebruikers** regelt. Het protocol wordt in het netwerk door een server ter beschikking gesteld. Een DHCP-server kan bijvoorbeeld een router zijn.

Het toestel bevat een DHCP-client. Een router die een DHCP-server bevat, kan de IP-adressen voor het toestel automatisch toekennen op basis van een vastgelegd adresbereik. Door deze dynamische toewijzing kunnen meerdere **Netwerkgebruikers** een IP-adres delen. Zij kunnen het IP-adres echter niet tegelijkertijd, maar alleen afwisselend gebruiken.

Bij sommige routers kunt u voor het telefoontoestel vastleggen, dat het IP-adres van het toestel nooit wordt gewijzigd.

DMZ (Demilitarized Zone)

DMZ staat voor een bereik van een netwerk dat zich buiten de firewall bevindt.

Een DMZ wordt als het ware tussen een te beschermen netwerk (bijvoorbeeld een LAN) en een niet beveiligd netwerk (bijvoorbeeld het internet) geconfigureerd. Een DMZ maakt onbeperkte toegang vanuit internet voor slechts een of enkele netwerkcomponenten mogelijk, terwijl de overige netwerkcomponenten veilig achter de firewall blijven

DNS

Domain Name System

Hiërarchisch systeem dat de toewijzing van een **IP-adres** aan een **Domeinnaam** mogelijk maakt, die eenvoudiger te onthouden is. Deze toewijzing moet in elk (W)LAN door een lokale DNS-server worden beheerd. De lokale DNS-server bepaalt het IP-adres eventueel door middel van een aanvraag bij hogere DNS-servers en andere lokale DNS-servers op het internet.

U kunt het IP-adres van de primaire/secundaire DNS-server vastleggen.

Zie ook: **DynDNS**.

Domeinnaam

Aanduiding van een of meer webservers op het internet (bijvoorbeeld gigaset.net). De domeinnaam wordt door DNS aan het betreffende IP-adres toegewezen

DSCP

Differentiated Service Code Point

Zie **Quality of Service (QoS)**.

DSL

Digital Subscriber Line

Techniek voor datatransmissie waarbij internettoegang met bijvoorbeeld **1,5 Mbps** via normale telefoonlijnen mogelijk is. Voorwaarden: DSL-modem en bijbehorende dienst van de internetprovider

DSLAM

Digital Subscriber Line Access Multiplexer

Een DSLAM is een schakelkast in een telefooncentrale, waar de aansluitkabels van deelnemers bij elkaar komen.

DTMF

Dual Tone Multi-Frequency

Andere aanduiding voor toonkiezen (TDK).

Dynamisch IP-adres

Een dynamisch IP-adres wordt via **DHCP** automatisch toegewezen aan een netwerkcomponent. Het dynamische IP-adres van een netwerkcomponent kan telkens bij het aanmelden of na bepaalde tijdsintervallen worden gewijzigd.

Zie ook: **Vast IP-adres**

DynDNS

Dynamic DNS

De toewijzing van domeinnamen en IP-adressen wordt gerealiseerd via **DNS**. Voor **Dynamisch IP-adressen** wordt deze service aangevuld door het zogeheten Dynamic DNS (DynDNS). Hierdoor is het gebruik van een netwerkcomponent met dynamisch IP-adres als **Server** in **Internet**. DynDNS zorgt ervoor dat een service op **Domeinnaam** onafhankelijk van het huidige IP-adres altijd onder dezelfde domeinnaam kan worden benaderd.

E**ECT**

Explicit Call Transfer

Deelnemer A belt deelnemer B. Deze zet de verbinding in de wachtstand en belt deelnemer C. In plaats van de drie gesprekspartners samen te brengen in een conferentie, verbindt A nu gesprekspartner B door met C en hangt op.

EEPROM

Electrically Erasable Programmable Read Only Memory

Geheugenmodule van uw toestel met vaste gegevens (bijvoorbeeld fabrieks- en gebruikersspecifieke toestelinstellingen) en automatisch opgeslagen gegevens (bijvoorbeeld vermeldingen in de oproeplijst).

Ethernet-netwerk

Draadgebonden **LAN**.

F**Firewall**

Met een firewall kunt u uw netwerk beschermen tegen onbevoegde toegang van buitenaf. Daarbij kunnen verschillende maatregelen en technieken (hard- en/of software) worden gecombineerd om de gegevensstroom tussen een te beveiligen privé-netwerk en een onbeveiligd netwerk (bijvoorbeeld internet) te controleren.

Zie ook: **NAT**.

Verklarende woordenlijst

Firmware

De software van een apparaat waarin de basisinformatie voor de werking van een apparaat is opgeslagen. Ter correctie van fouten of om de apparaatsoftware bij te werken, kan een nieuwe versie van de firmware in het geheugen van het apparaat worden geladen (firmware-update).

Flatrate

Manier om de kosten voor een **Internet**-aansluiting te verrekenen. De internetprovider brengt daarbij een maandelijks totaalbedrag in rekening. Voor de duur en het aantal verbindingen zijn geen aanvullende kosten verschuldigd.

Fragmentering

Te grote gegevenspakketten worden in deelpakketten (fragmenten) verdeeld voordat ze worden verzonden. Bij de ontvanger worden deze pakketten weer samengevoegd (gedefragmenteerd).

Full duplex

Modus bij de gegevensoverdracht waarbij tegelijkertijd gegevens kunnen worden verzonden en ontvangen.

G

G.711 a law, G.711 μ law

Standaard voor een **Codec**.

G.711 biedt een zeer goede spraakkwaliteit die overeenkomt met die op het vaste ISDN-netwerk. Omdat de compressie gering is, bedraagt de vereiste bandbreedte ongeveer 64 Kbit/s per spraakverbinding. De vertraging als gevolg van coderen/decoderen is niet meer dan ongeveer 0,125 ms.

“a law” staat voor de Europese standaard, “ μ law” voor de Noord-Amerikaanse/Japanse standaard.

G.722

Standaard voor een **Codec**.

G.722 is een zogenoemde **HD**-spraakcodec met een bandbreedte van 50 Hz tot 7 kHz, een netto-transmissiesnelheid van 64 Kbit/s per spraakverbinding en geïntegreerde spreekpauzeherkenning en ruisgeneratie (spreekpauzeonderdrukking).

G.722 levert een goede spraakkwaliteit. De spraakkwaliteit is vanwege een hogere aftastfrequentie duidelijker en beter dan bij andere codecs en maakt High Definition Sound Performance (HDSP) mogelijk.

G.726

Standaard voor een **Codec**.

G.726 levert een goede spraakkwaliteit. De kwaliteit is minder dan bij de codec **G.711**, maar beter dan bij **G.729**.

G.729A/B

Standaard voor een **Codec**.

De spraakkwaliteit bij is G.729A/B matig. Door de sterke compressie bedraagt de noodzakelijke bandbreedte slechts circa 8 Kbit/s per spraakverbinding, de vertragingstijd echter circa 15 ms.

Gateway

Verbindt twee afzonderlijke **Netwerken** met elkaar, bijvoorbeeld router als internet-gateway. Voor telefoongesprekken van **VoIP** naar het telefoonnet moet een gateway met IP-net en telefoonnet zijn verbonden (gateway-/VoIP-provider). Hiermee worden oproepen van VoIP eventueel naar het telefoonnetwerk doorgestuurd.

Gateway-provider

Zie **SIP-provider**.

Gebruikersidentificatie

Naam/cijfercombinatie voor de toegang tot bijvoorbeeld uw VoIP-account of uw eigen telefoonboek op internet.

Globaal IP-adres

Zie **IP-adres**.

GSM

Global System for Mobile Communication

Oorspronkelijk Europese norm voor netwerken voor mobiele telefonie. Inmiddels kan GSM worden beschouwd als de wereldwijde norm. In de Verenigde Staten en Japan worden echter nog vaak nationale normen ondersteund.

H**Headset**

Combinatie van microfoon en koptelefoon. Met een headset kunt u comfortabel handsfree telefoneren. Headsets kunnen met aansluitsnoer (draadgebonden) of met Bluetooth (draadloos) aangesloten op het basisstation.

HTTP-proxy

Server waarmee de **Netwerkgebruikers** hun internetverkeer regelen.

Hub

Verbindt in een **Infrastructuurnetwerk** meerdere **Netwerkgebruikers**. Alle gegevens die door een netwerkgebruiker naar de hub worden verzonden, worden doorgestuurd naar alle netwerkgebruikers.

Zie ook: **Gateway, Router**.

I**IEEE**

Institute of Electrical and Electronics Engineers

Internationale commissie voor standaardisering in de elektronica en elektrotechniek, met name voor de standaardisering van LAN-technologie, overdrachtprotocollen, gegevensoverdrachtssnelheid en bekabeling.

Infrastructuurnetwerk

Netwerk met een centrale structuur: alle **Netwerkgebruikers** communiceren via een centrale **Router**.

Internet

Wereldwijd **WAN**. Voor de gegevensuitwisseling is een aantal protocollen gedefinieerd die onder de naam TCP/IP zijn samengevat.

Elke **Netwerkgebruiker** is via zijn **IP-adres** herkenbaar. De toewijzing **Domeinnaam** van een aan het **IP-adres** wordt verzorgd door **DNS**.

Belangrijke diensten op internet zijn het World Wide Web (WWW), e-mail, bestandsoverdracht en forums.

Verklarende woordenlijst

Internetprovider

Biedt tegen vergoeding toegang tot internet.

IP (Internet Protocol)

TCP/IP-protocol in het **Internet**. Het zorgt voor de adressering van deelnemers van een **Netwerk** met behulp van **IP-adressen** en draagt gegevens over van een afzender naar een ontvanger. Daarbij legt IP de padkeuze (routing) van de gegevenspakketten vast.

IP-adres

Uniek adres van een netwerkcomponent binnen een netwerk op basis van de TCP/IP-protocollen (bijvoorbeeld LAN, internet). In het **Internet** worden in plaats van IP-adressen meestal domeinnamen verstrekt. **DNS** wijst aan domeinnamen het bijbehorende IP-adres toe.

Het IP-adres bestaat uit vier delen (decimale getallen tussen 0 en 255) die door een punt van elkaar zijn gescheiden (bijvoorbeeld bijvoorbeeld 230.94.233.2).

Het IP-adres bestaat uit het netwerknummer en het nummer van de **Netwerkgebruikers** (bijvoorbeeld een toestel). Afhankelijk van het Subnetmasker vormen de eerste een, twee of drie delen het netwerknummer, de rest van het IP-adres adresseert de netwerkcomponent. In een netwerk moet het netwerknummer van alle componenten identiek zijn.

IP-adressen kunnen automatisch met DHCP (dynamische IP-adressen) of handmatig (vaste IP-adressen) worden toegekend.

Zie ook: **DHCP**.

IP-poolbereik

Bereik van IP-adressen, die de DHCP-server kan gebruiken om dynamische IP-adressen toe te kennen.

K

Kiezen voorbereiden

Zie **Vorbereid kiezen**.

L

LAN

Local Area Network

Netwerk met beperkte ruimtelijke omvang. LAN's kunnen draadloos (WLAN) en/of bekabeld zijn.

Local SIP-Port

Zie **SIP Port / Local SIP Port**.

Lokaal IP-adres

Het lokale of privé IP-adres is het adres van een netwerkcomponent in het lokale netwerk (LAN). Het kan door de netwerkbeheerder willekeurig worden toegewezen. Toestellen die een netwerkverbinding van een lokaal netwerk met het internet realiseren (gateway of router) hebben een privé en openbaar IP-adres.

Zie ook: **IP-adres**.

M

MAC-adres

Media Access Control Address

Hardware-adres waarmee elk netwerkapparaat (bijvoorbeeld netwerkkaart, switch, telefoon) wereldwijd op unieke wijze kan worden geïdentificeerd. Het adres bestaat uit 6 delen (hexadecimale getallen) die door middel van "-" van elkaar zijn gescheiden (bijvoorbeeld 00-90-65-44-00-3A).

Het MAC-adres wordt door de fabrikant toegekend en kan niet worden gewijzigd.

Mbps

Million Bits per Second

Eenheid voor de overdrachtssnelheid in een netwerk.

MRU

Maximum Receive Unit

Definieert de maximale hoeveelheid gegevens binnen een gegevenspakket.

MTU

Maximum Transmission Unit

Definieert de maximale lengte van een gegevenspakket dat tegelijk via het netwerk kan worden getransporteerd.

N**NAT**

Network Address Translation

Methode voor het omzetten van (privé) **IP-adressen** naar een of meer (openbare) IP-adressen. Door NAT kunnen de IP-adressen van **Netwerkgebruikers** (bijvoorbeeld VoIP-toestellen) in een **LAN** achter een gemeenschappelijk IP-adres van de **Router** in het **Internet** worden verborgen.

VoIP-telefoons achter een NAT-router zijn (vanwege het privé IP-adres) voor VoIP-servers niet bereikbaar. Om NAT te "omzeilen", kan als alternatief in de router **ALG**, in het VoIP-toestel **STUN** of door de VoIP-provider een **Outbound-proxy** worden ingesteld.

Als een outbound proxy ter beschikking wordt gesteld, moet u hiermee rekening houden bij de VoIP-instellingen van uw telefoon.

Netwerk

Met elkaar verbonden apparaten. Apparaten kunnen via verschillende kabels of draadloos met elkaar worden verbonden.

Netwerken kunnen ook op basis van reikwijdte en structuur worden onderscheiden.

- Bereik: lokale netwerken (**LAN**) of wereldwijde netwerken (**WAN**)
- Structuur: **Infrastructuurnetwerk** of ad hoc-netwerk

Netwerkgebruiker

Apparaten en computers die in een netwerk met elkaar verbonden zijn, bijvoorbeeld servers, PC's en telefoons.

O**Openbaar IP-adres**

Het openbare IP-adres is het adres van een netwerkcomponent in het internet. Dit adres wordt toegekend door de internetprovider. Apparaten die een netwerkovergang van een lokaal netwerk met het internet realiseren (gateway of router), hebben een openbaar en een lokaal IP-adres.

Zie ook: **IP-adres**, **NAT**

Oproepdoorschakeling

Automatische oproepdoorschakeling van een oproep naar een ander nummer. Er zijn drie soorten oproepdoorschakelingen

- Onvoorwaardelijke oproepdoorschakeling (CFU, Call Forwarding Unconditional)
- Oproepdoorschakeling indien bezet (CFB, Call Forwarding Busy)
- Oproepdoorschakeling bij niet opnemen (CFNR, Call Forwarding No Reply)

Verklarende woordenlijst

Outbound-proxy

Alternatief NAT-besturingsmechanisme voor STUN, ALG.

Outbound-proxy's worden door de VoIP-providier in firewall/NAT-omgevingen toegepast als alternatief voor **SIP-proxy-servers**. Zij sturen het gegevensverkeer door de firewall.

Outbound-proxy en STUN-server moeten niet gelijktijdig worden gebruikt.

Zie ook: **STUN** en **NAT**.

Overdrachtssnelheid

Snelheid waarmee gegevens in het **WAN** of **LAN** worden verzonden. De transmissiesnelheid wordt gemeten in gegevenseenheden per tijdeenheid (Mbit/s).

P

Paging (zoeken van handsets)

(Nederlands: zoeken naar handsets)

Functie van het basisstation voor het zoeken van aangemelde handsets. Het basisstation brengt een verbinding dat stand met alle aangemelde handsets. Op de handsets klinkt het oproepsignaal.

PIN

Persoonlijk identificatienummer

Dient als bescherming tegen onbevoegd gebruik. Als een PIN is ingesteld, moet voor toegang tot een beveiligd bereik een cijfercombinatie worden ingevoerd.

De configuratiegegevens van uw basisstation kunt u met een systeem-PIN (4-cijferige combinatie) beveiligen.

Poort

Via een poort worden gegevens uitgewisseld tussen twee toepassingen in een **Netwerk**.

Poortnummer

Verwijst naar een bepaalde toepassing van een **Netwerkgebruiker**. Het poortnummer is, afhankelijk van de instelling in het **LAN**, permanent vastgelegd of wordt bij elke toegang toegewezen.

De combinatie **IP-adres/Poortnummer** identificeert de ontvanger of afzender van een gegevenspakket in een netwerk.

Port forwarding

De internet-gateway (bijvoorbeeld uw router) geeft gegevenspakketten vanuit het **Internet** die aan een bepaalde **Poort** zijn gericht, door aan deze poort. Servers in het **LAN** kunnen op deze manier diensten in het internet beschikbaar stellen zonder dat u een openbaar IP-adres nodig heeft.

Privé IP-adres

Zie **Openbaar IP-adres**.

Protocol

Beschrijving van de afspraken voor de communicatie in een **Netwerk**. Bevat regels voor het tot stand brengen, beheren en verbreken van een verbinding, via gegevensindelingen, tijdsverloop en eventuele foutafhandeling.

Proxy/Proxy-server

Computerprogramma dat in computernetwerken de gegevensuitwisseling tussen **Clienten** **Server** regelt. Als de telefoon een aanvraag doet aan de VoIP-server, dan doet de proxy zich tegenover het toestel voor als server en tegenover de server als client. Een proxy wordt via **IP-adres/Domeinnaam** en **Poort** geadresseerd

Q

Quality of Service (QoS)

Kwaliteit van de service

Geeft de kwaliteit van de service in communicatienetwerken aan. Er worden verschillende kwaliteitsklassen onderscheiden.

QoS is van invloed op de stroom van gegevenspakketten in het internet, bijvoorbeeld door voorrang te geven aan gegevenspakketten, bandbreedtereservering en pakketoptimalisering.

Bij VoIP-netwerken is QoS van invloed op de spraakkwaliteit. Als de totale infrastructuur (router, netwerkserver, enz.) beschikt over QoS, dan is de spraakkwaliteit hoger, dat wil zeggen minder vertraging, minder echo, en minder ruis.

R

RAM

Random Access Memory

Geheugenruimte waarvoor u lees- en schrijfrechten heeft. In het RAM worden bijvoorbeeld ringtones en logo's opgeslagen die u via de webconfigurator op het toestel kunt laden.

Registrar

De registrar beheert de huidige IP-adressen van de **Netwerkgebruiker**. Wanneer u zich bij uw VoIP-provider aanmeldt, wordt uw huidige IP-adres op de registrar opgeslagen. Daardoor bent u ook onderweg bereikbaar.

ROM

Read Only Memory

Alleen-lezen geheugen.

Router

Stuurt gegevenspakketten binnen een netwerk en tussen verschillende netwerken via de snelste route verder. Kan **Ethernet-netwerken** en WLAN verbinden. Kan **Gateway** naar het internet zijn.

Routing

Routing is het overbrengen van gegevenspakketten naar een andere gebruiker van een netwerk. Op weg naar de ontvanger worden de gegevenspakketten van een netwerkknooppunt naar het volgende gestuurd, totdat deze op hun bestemming zijn aangekomen.

Zonder dit doorsturen van gegevenspakketten zou een netwerk zoals internet niet mogelijk zijn. De routing verbindt de afzonderlijke netwerken met dit wereldwijde systeem.

Een router maakt deel uit van dit systeem; deze verstuurt zowel gegevenspakketten binnen het lokale netwerk, als van het ene netwerk naar het andere. Het versturen van gegevens van het ene netwerk naar een ander gebeurt op basis van een gemeenschappelijk protocol.

RTP

Realtime Transport Protocol

Wereldwijde standaard voor de overdracht van audio- en videogegevens. Wordt vaak gebruikt in combinatie met UDP. Hierbij worden RTP-pakketten ingekapseld in UDP-pakketten.

RTP-poort

(Lokale) **Poort**, via welke bij VoIP de spraakgegevenspakketten worden verzonden en ontvangen.

Verklarende woordenlijst

Ruggespraak

U voert een gesprek. Met ruggespraak onderbreekt u het gesprek kort om een tweede verbinding met een andere deelnemer tot stand te brengen. Als u de verbinding met deze tweede deelnemer direct weer verbreekt, dan hield u ruggespraak. Als u tussen deze eerste en tweede gesprekspartner heen en weer schakelt, heet dit een **Wisselgesprek**.

S

Server

Stelt aan andere **Netwerkgebruikers(Client)** een service ter beschikking. De term kan betrekking hebben op een computer/PC of een toepassing. Een server wordt via **IP-adres/Domeinnaam** en **Poort** geadresseerd

SIP (Session Initiation Protocol)

Signaleringsprotocol onafhankelijk van de spraakcommunicatie. Wordt gebruikt voor het tot stand brengen en beëindigen van een gesprek. Daarnaast kunnen parameters voor de spraakoverdracht worden gedefinieerd.

SIP Port / Local SIP Port

(Lokale) **Poort**, via welke bij VoIP de SIP-signaleringsgegevens worden verzonden en ontvangen.

SIP-adres

Zie **URI**.

SIP-provider

Zie **VoIP-provider**.

SIP-proxy-server

IP-adres van de gateway-server van uw VoIP-providers.

Spraakcodec

Zie **Codec**.

Statisch IP-adres

Zie **Vast IP-adres**.

STUN

Simple Transversal of UDP over NAT

NAT-besturingsmechanisme.

STUN is een gegevensprotocol voor VoIP-telefoons. STUN vervangt het privé IP-adres in de gegevenspakketten van de VoIP-telefoon door het openbare adres van het beveiligde privé-netwerk. Voor de besturing van de gegevensoverdracht is bovendien een STUN-server in het internet nodig. STUN kan niet worden toegepast bij symmetrische NAT's.

Zie ook: **ALG, Firewall, NAT, Outbound-proxy**.

Subnet

Segment van een **Netwerk**.

Subnetmasker

IP-adressen bestaan uit een vast netwerk- en een variabel gebruikersnummer. Het netwerknummer is voor alle **Netwerkgebruikers** identiek. Hoe groot het aandeel van het netwerknummer is, wordt vastgelegd in het subnetmasker. Bij het subnetmasker 255.255.255.0 zijn bijvoorbeeld de eerste drie delen van het IP-adres het netwerknummer en het laatste deel het deelnemernummer.

Symmetrische NAT

Bij een symmetrische NAT worden dezelfde interne IP-adressen en poortnummers toegewezen aan afzonderlijke externe IP-adressen en poortnummers – afhankelijk van de externe bestemmingsadressen.

T'**TCP**

Transmission Control Protocol

Transportprotocol. Beveiligd transmissieprotocol: voor de overdracht van gegevens wordt een verbinding tussen verzender en ontvanger tot stand gebracht, bewaakt en weer verbroken.

terugbellen bij bezet

= CCBS (Completion of calls to busy subscriber). Als de beller een bezetsignaal krijgt, kan hij de terugbelfunctie activeren. Wanneer de aansluiting aan de andere kant vrijkomt, wordt dit aan de beller gemeld. Zodra deze de hoorn opneemt, wordt de verbinding automatisch tot stand gebracht.

Terugbellen bij niet opnemen

= CCNR (Completion of calls on no reply). Wanneer een opgeroepen gesprekspartner niet opneemt, kan de beller een automatische terugbelopdracht instellen. Zodra de gesprekspartner aan de andere kant voor het eerst een verbinding tot stand heeft gebracht en weer vrij is, wordt dit aan de beller gemeld. Deze functie moet door de telefooncentrale worden ondersteund. De terugbelopdracht wordt na ongeveer 2 uur (afhankelijk van de VoIP-provider) automatisch gewist.

TLS

Transport Layer Security

Protocol voor de versleuteling van gegevensoverdracht op internet. TLS is een hoger **Transportprotocol**.

Transportprotocol

Regelt het gegevenstransport tussen twee communicatiepartners (toepassingen).

Zie ook: **UDP, TCP, TLS**.

U**UDP**

User Datagram Protocol

Transportprotocol. In tegenstelling tot **TCP** is **UDP** een onbeveiligd protocol. UDP brengt geen vaste verbinding tot stand. Datapakketten (zgn. datagrammen) worden als broadcast verzonden. De ontvanger is zelf verantwoordelijk voor de ontvangst van de gegevens. De verzender krijgt geen melding van de ontvangst.

URI

Uniform Resource Identifier

Tekenreeks die dient ter identificatie van bronnen (bijvoorbeeld e-mailontvanger, <http://gigaset.com>, bestanden).

In het **Internet** worden URI's gebruikt voor de uniforme aanduiding van bronnen. URI's worden ook aangeduid als SIP-adres.

URI's kunnen in de telefoon als nummer worden ingevoerd. Door een URI te kiezen, kunt u een internetgebruiker met VoIP-voorziening bellen.

Verklarende woordenlijst

URL

Universal Resource Locator

Wereldwijd uniek adres van een domein op **Internet**.

Een URL is een subtype van de **URI**. URL's identificeren een resource aan de hand van de locatie (Engels location) in het **Internet**. Het begrip wordt om historische redenen vaak gebruikt als synoniem voor URI.

User-ID

Zie **Gebruikersidentificatie**.

V

Vast IP-adres

Een vast IP-adres wordt bij de netwerkconfiguratie handmatig toegewezen aan een netwerkcomponent. In tegenstelling tot een **Dynamisch IP-adres** verandert een vast IP-adres niet.

VoIP

Voice over Internet Protocol

Telefoongesprekken worden niet meer via het telefoonnet, maar via **Internet** (of andere IP-netwerken) tot stand gebracht en gevoerd.

VoIP-provider

Een VoIP-, SIP- of **Gateway-provider** is een aanbieder op internet die een **Gateway** voor internettelefonie ter beschikking stelt. Omdat het telefoontoestel met de SIP-standaard werkt, moet uw provider de SIP-standaard ondersteunen.

De provider stuurt gesprekken van VoIP door naar het telefoonnetwerk (analoog, ISDN en mobiel) en omgekeerd.

Vorbereid kiezen

U voert eerst het volledige telefoonnummer in en corrigeert dit indien nodig. Vervolgens neemt u de hoorn op of drukt u op de verbindings-/handsfree-toets om het nummer te kiezen.

W

Wachtmuziek

Music on hold

Muziek die wordt gespeeld tijdens **Ruggespraak** of bij een **Wisselgesprek**. De gesprekspartner die in de wacht staat, hoort een wachtmelodie.

WAN

Wide Area Network

Ruimtelijk onbegrensd netwerk (bijvoorbeeld **Internet**).

Weergegeven naam

Functie van uw VoIP-provider. U kunt een willekeurige naam opgeven, die bij uw gesprekspartner wordt weergegeven in plaats van uw telefoonnummer.

Wisselgesprek

Met behulp van een wisselgesprek is het mogelijk heen en weer te schakelen tussen twee gesprekspartners of een conferentie en een afzonderlijke gesprekspartner, zonder dat de gesprekspartner in de wachtstand kan meeluisteren.

Wisselgesprek (aankloppen)

= CW (Call Waiting).

Functie van uw netwerkprovider. Een geluidssignaal tijdens een gesprek geeft aan, dat u door een andere gesprekspartner wordt opgebeld. U kunt de tweede oproep beantwoorden of weigeren. U kunt de functie in- of uitschakelen.

Accessoires

Gigaset-handsets

U kunt van uw Gigaset een draadloze telefooncentrale maken:

Gigaset-handset SL930H

- ◆ Handset voor het uitbreiden van Gigaset-basisstations tot een draadloze telefooncentrale
- ◆ DECT-handset met Android™ en WLAN
- ◆ Android™ 4.0.4 voor het downloaden van apps via Google Play™ Store
- ◆ Toegang tot meer dan 975.000 apps
- ◆ Draadloos telefoneren via het vaste telefoonnet en internet (bijvoorbeeld Skype)
- ◆ Capacitief full-touch-display 45 x 68 mm (b x h)
- ◆ 5 vrij te configureren startschermen
- ◆ E-mail beheren
- ◆ Afbeeldingen, video's en muziek laden
- ◆ Android™-Contacten voor 2.000 contacten (vCards)
- ◆ Automatische synchronisatie van Google-contacten via WLAN
- ◆ Comfortabele handsfree-functie met full-duplex-kwaliteit
- ◆ PC-aansluiting via micro-USB
- ◆ Geheugenuitbreiding per microSD-card tot maximaal 32 GB

www.gigaset.com/gigaset/930h



Gigaset-handset SL910H

- ◆ Innovatief bedieningsconcept via touch-display
- ◆ Handset met een echt metalen frame
- ◆ 8,1 cm TFT-kleurendisplay
- ◆ Comfortabele handsfree-functie met uitstekende kwaliteit
- ◆ Bluetooth en mini-USB
- ◆ Individuele menuconfiguratie
- ◆ Contacten voor 500 visitekaartjes
- ◆ Gespreks-/stand-by-tijd tot 13 h/180 h
- ◆ Comfortabele handsfree-functie met 4 instelbare handsfree-profielen
- ◆ Picture-CLIP (FotoWeergave), screensaver (analoge en digitale klok)
- ◆ Download van ringtones
- ◆ ECO DECT
- ◆ Wekker
- ◆ Kalender met agendafunctie
- ◆ Nacht-mode met tijdgestuurde uitschakeling van het oproepsignaal.
- ◆ Geen signalering van "anonieme" oproepen
- ◆ Ruimtebewaking (babyfoon)
- ◆ SMS-berichten met max. 640 tekens

www.gigaset.com/gigaset/910h



Gigaset-handset S820H

- ◆ Comfortabele handsfree-functie met uitstekende kwaliteit
- ◆ Verlichte toetsen
- ◆ Toets aan de zijkant voor eenvoudige volumeregeling
- ◆ 2,4" touchscreen
- ◆ Bluetooth en mini-USB
- ◆ Contacten voor 500 visitekaartjes
- ◆ Gespreks-/stand-by-tijd tot 20 h/250 h, standaard oplaadbare batterijen
- ◆ Comfortabele handsfree-functie met 4 instelbare handsfree-profielen
- ◆ Picture-CLIP (FotoWeergave), screensaver (analoge en digitale klok)
- ◆ Download van ringtones
- ◆ ECO DECT
- ◆ Wekker
- ◆ Kalender met agendafunctie
- ◆ Nacht-mode met tijdgestuurde uitschakeling van het oproepsignaal.
- ◆ Geen signalering van "anonieme" oproepen
- ◆ Blokkeerlijst voor 15 ongewenste telefoonnummers (afhankelijk van basisstation)
- ◆ Ruimtebewaking (babyfoon), snelkiezen
- ◆ SMS-berichten met max. 640 tekens

www.gigaset.com/gigaset820h

Gigaset-handset C620H

- ◆ Comfortabele handsfree-functie met uitstekende kwaliteit
- ◆ 1,8" TFT-kleurendisplay
- ◆ Contacten voor 250 vermeldingen
- ◆ Gespreks-/stand-by-tijd tot 26 h/530 h, Standaard oplaadbare batterijen
- ◆ Comfortabele handsfree-functie met 4 instelbare handsfree-profielen
- ◆ Screensaver (analoge en digitale klok)
- ◆ ECO DECT
- ◆ Wekker
- ◆ Kalender met agendafunctie
- ◆ Nacht-mode met tijdgestuurde uitschakeling van het oproepsignaal.
- ◆ Geen signalering van "anonieme" oproepen
- ◆ Blokkeerlijst voor 15 ongewenste telefoonnummers
- ◆ Ruimtebewaking (babyfoon), snelkiezen
- ◆ SMS-berichten met max. 612 tekens

www.gigaset.com/gigasetc620h



Gigaset-handset E630H

- ◆ Comfortabele handsfree-functie met uitstekende kwaliteit
- ◆ Handige volumetoetsen aan de zijkant
- ◆ 1,8" TFT-kleurendisplay
- ◆ Spatwaterbestendig
- ◆ Oproep eenvoudig beantwoorden met een willekeurige toets
- ◆ Contacten voor 200 vermeldingen
- ◆ Gespreks-/stand-by-tijd tot 20 h/250 h, standaard oplaadbare batterijen
- ◆ Zaklampfunctie
- ◆ Oproepindicatie met spot-LED
- ◆ Profieltoets voor snelle aanpassing aan omgeving
- ◆ Screensaver (analoge en digitale klok)
- ◆ ECO DECT
- ◆ Wekker
- ◆ Kalender met agendafunctie
- ◆ Nacht-mode met tijdgestuurde uitschakeling van het oproepsignaal.
- ◆ Geen signalering van "anonieme" oproepen
- ◆ Ruimtebewaking (babyfoon), snelkiezen
- ◆ SMS-berichten met max. 612 tekens

www.gigaset.com/gigasete630h



Gigaset-handset C430H

- ◆ Comfortabele handsfree-functie met uitstekende kwaliteit
- ◆ 1,8" TFT-kleurendisplay
- ◆ Contacten voor 200 vermeldingen
- ◆ Gespreks-/stand-by-tijd tot 20 h/250 h, standaard oplaadbare batterijen
- ◆ Screensaver (analoge en digitale klok)
- ◆ ECO DECT
- ◆ Wekker
- ◆ Kalender met agendafunctie
- ◆ Nacht-mode met tijdgestuurde uitschakeling van het oproepsignaal.
- ◆ Geen signalering van "anonieme" oproepen
- ◆ Ruimtebewaking (babyfoon), snelkiezen
- ◆ SMS-berichten met max. 612 tekens

www.gigaset.com/gigasetc430h



Accessoires

L410 handsfree-clip voor draadloze telefoons

- ◆ Volledige bewegingsvrijheid tijdens het telefoneren
- ◆ Praktische clipbevestiging
- ◆ Handsfree-telefoneren in perfecte geluidskwaliteit
- ◆ Gewicht ca. 30 g
- ◆ ECO DECT
- ◆ Volumeregeling in 5 niveaus
- ◆ Statusindicaties via LED's
- ◆ Gespreks-/stand-by-tijd tot 5 h/120 h
- ◆ Bereik binnen maximaal 50 meter, buiten maximaal 300 meter.



www.gigaset.com/gigasetl410

Gigaset-repeater

Met de Gigaset-repeater kunt het ontvangstbereik van uw Gigaset-handset met het basisstation vergroten.

www.gigaset.com/gigasetrepeater



Alle accessoires en batterijen/accu's zijn verkrijgbaar in de speciaalzaak.



Gebruik alleen originele accessoires. Zo voorkomt u mogelijk lichamelijk letsel en schade aan het product en weet u zeker dat u zich houdt aan alle relevante voorschriften.

Compatibiliteit

Meer informatie over de functies van de handsets in combinatie met de Gigaset-basisstations/-stations vindt u onder:

www.gigaset.com/compatibility

Wandmontage van het basisstation

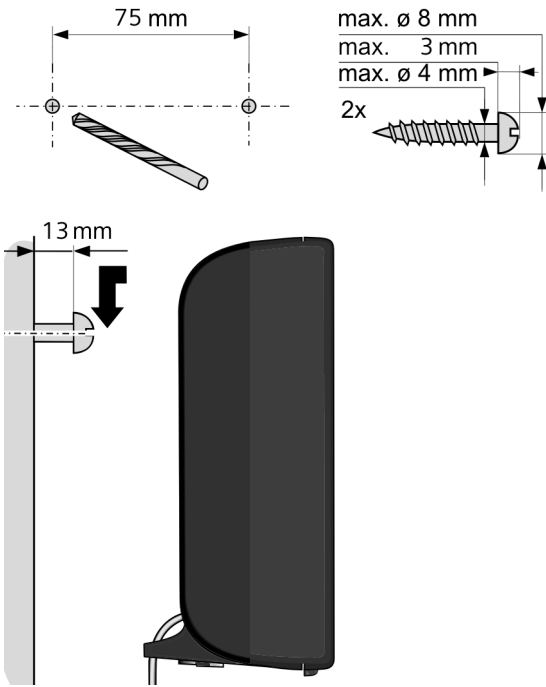

Wandmontage van de lader

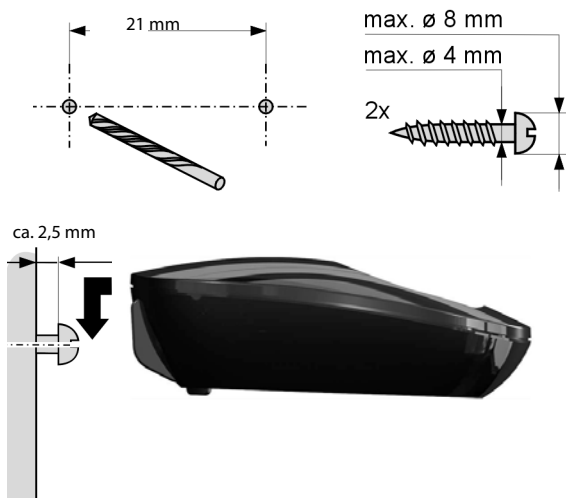

telefooncentrale	107
	165
	153
Figurator	117
(et)	84
	103
weergeven	104
(-mail)	72
r	129
	153
es	119
29 inschakelen	127
	37
	40
at	
snelkiezen	80
r Gateway (ALG)	153
al Subscriber Line	153
	51
	51
ep)	50
	153
	16
ecode	13
n	48
rsiecontrole	136
telefooncentrale	107
erken	58

laden	
plaatsen	
symbool	
Bedrijvengids	
Beëindigen, gesprek	
Beep (attentietoon)	
Bellen	
anoniem	
Gigaset.net	
uit bedrijvengids	
uit online-telefoonboek	
Bereik	
reduceren	
Bericht	
beluisteren (voicemail)	
Bericht wissen (e-mail)	
Berichtenlijst	
e-mail	
voicemail	
Berichtentoets	
lijst openen	
Beste basisstation	
Bestemmingsnummer (ruim byfoon)	
Blokkeren	
toetsblokkering in-/uitsch	
Breedband-internettoegang	
Breedband-spraakcodec	
Breedbandverbindingen	

C

Call Forwarding	
Call Waiting	
Certificaatfout	

handset	90
contactpersonen	89
nd	
-formaat)	134
selecteren in Contacten	89
njuiste invoer	29, 30
	137
	154
ragmentering	156
	54, 112
uceren	101
reduceren	101
gaset.net zoeken	97
ne	154
	154, 155
nboek	133
rvice Code Point	154
r Line	155
r Line	
iplexer	155
	148
zigen	47
	29
	47
a	48
	47
	48
chakelen	48
Contacten	89
	28

Dynamic Host Configuration	
Protocol	
Dynamisch IP-adres	
DynDNS	
E	
Echo-service voor Gigaset.net	
ECO DECT	
ECT	
in-/uitschakelen	
E-mail	
afzenderadres weergeven	
instellingen	
meldingen bij tot stand b	
binding	
notificatie	
wissen	
E-mailadres	
E-mailadres, SMS naar	
E-maillijst	
Ethernet-netwerk	
Explicit Call Transfer	
Extern	
Extern gesprek	
wisselgesprek	
F	
Fax, SMS	
Firewall	
Firmware	
automatische update	
update starten	
updates	
versie opvragen	
Flashtijd	
Flashtijd	

.....	157
r	157
n gebruik nemen)	6
ens (VoIP) invoeren	
et	19
ificatie	157
t (draadloze module uitscha-	101
n	5
ens	31
.....	99
.....	35
n	45, 85
.....	85
.....	33
ie Kostencontrole	
ie Kostencontrole<\$	46
imtebewaking).....	105
HDSP	
.....	37
len	97, 98
eken	97
.....	38
zigen/wissen	98
a.....	98
hakeling	41, 130
.....	97
.....	114, 115
.....	157
r	
munication	157
.....	146
.....	85
.....	157

intern nummer wijzigen	
kleurenschema	
lijst	
naam wijzigen.....	
overzicht	
paging	
ruimtebewaking	
ruststand	
standaardinstellingen her	
toetsen	
volume van de handset .	
wisselen naar ander basis	
wisselen voor beste ontva	
zoeken.....	
Handsetprofielen	
Handsfree-telefoneren	
HDSP	
Headset	
aansluiten (draadgebond	
Headset aansluiten	
Headset-aansluiting	
Help	
High Definition Sound Perfo	
zie HDSP	
Hoofdletters/kleine letters .	
HTTP-proxy	
Hub	
I	
IEEE	
In gebruik nemen	
handset	
Inbox (SMS)	
Inboxlijst	
openen (e-mail)	

.....	27
.....	79
.....	13
boek.....	133
.....	47
gen.....	47
ical and	
Engineers.....	157
bewaking).....	105
.....	86
.....	86
.....	85
.....	85
.....	86
(aankloppen).....	36
rijzigen.....	87
zigen.....	87
.....	157
.....	158
.....	158
(breedband).....	153
ng.....	12
.....	119
fval en oude apparaten.....	149
.....	158
.....	158
erkrijgen.....	55
.....	155
.....	157
.....	33
.....	158
weergeven.....	3
.....	159

met Contacten.....	
met de snelkiestoetsen.....	
met nummerherhalingslijst.....	
met oproeplijst.....	
Kiezen voorbereiden.....	
Kinderoproep.....	
Klantenservice.....	
Kleine letters/hoofdletters.....	
Kleurenschema.....	
Knoppen.....	
Kostenbewust telefoneren.....	
Kostencontrole.....	
Kwaliteit van de service.....	
L	
Laadniveau van de batterijen.....	
Lader aansluiten.....	
LAN.....	
Leveringsomvang.....	
Lichtnet.....	
Lijst	
e-mailnotificaties.....	
gemiste oproepen.....	
handsets.....	
oproeplijsten.....	
SMS-Inbox.....	
voicemail.....	
Lijsten.....	
SMS-Outbox.....	
Local Area Network.....	
Local SIP Port.....	
Lokaal IP-adres.....	
Lokale communicatiepoorte.....	
M	

.....	148
second	159
.....	159
.....	159
.....	164
it online-tel.boek.....	37
.....	87
(VoIP)	164
.....	159
.....	163
.....	119
.....	27
.....	5
.....	40
ncentrale	107
.....	159
.....	155
Translation	159
ardagen/afspraken	104
.....	5
.....	70
.....	66
an ruimtebewaking/ l.....	105
.....	30
ontacten	91
foonboek	89
telefoonboek.....	90

Online telefoonboek	
Gigaset.net	
Online-telefoonboek	
selecteren	
Ontvangststerkte	
Ontvangstversterker, zie Rep	
Opbouw IP-adres	
Opbouw webpagina's.....	
Openbaar IP-adres	
Opnieuw starten	
Oproep	
beantwoorden	
doorverbinden	
Oproep beantwoorden....	
Oproepdoorschakeling....	
Gigaset.net	
Oproeplijst	
vermelding wissen	
Oproeplijsten	
vermelding wissen	
Oproepsignaal	
onderdrukken	
ringtone voor interne/ externe oproepen .	
tijdsturing	
Oproepsignalen	
ringtone wijzigen	
Oproepweergave	
naam uit online-tel.boek	
Opslaan (netlijncode)	
Opstellen	
basisstation	
Opties	
Opties ter selectie	
Outbound-proxy	

.....	100
.....	54
.....	9
.....	160
.....	160
.....	160
ver	56
.....	160
sen	71
.....	69
.....	160
.....	160
.....	160
e.....	161
.....	161
Memory.....	161
ry	161
.....	161
.....	61
signalering)	131
voor interne/externe oproe-	50
.....	161
.....	161
.....	161
.....	108
oIP.....	131
.....	161
.....	161

SIP-poort	
SIP-provider.....	
SIP-proxy-server	
Sluimerstand.....	
SMS	
als fax versturen	
beantwoorden of doorstu	
doorsturen	
fouten herstellen	
Inbox	
lezen	
notificatie via SMS	
nummer opslaan.....	
ontvangen.....	
Outbox	
vCard	
verzendcentrale	
wissen	
zelf fouten oplossen	
SMS-bericht	
schrijven	
SMS-centrale	
instellen.....	
nummer wijzigen	
Snelkiezen	
Sound zie Ringtone	
Speciale functies	
Speciale letters invoeren ..	
Speciale tekens invoeren ..	
Spreekpauze onderdrukken ..	
Spreekpauzes	
onderdrukking	
Standaardinstellingen	
Statisch IP-adres	
Statusbalk	

.....	51
g.....	27
.....	102
AT.....	163
.....	54
gen	
.....	54
igen	54
or.....	116
e	
or.....	116
.....	47
.....	163
vens	150
.....	63, 65, 152
.....	30
SMS	
.....	32
.....	85
en.....	33
woorden	35
.....	8
.....	54
n opslaan	89
.....	97
kst overnemen	90
MS-afzender opslaan	65
.....	27, 91

ijdstelling	
Oproepsignaal	
TLS	
Toegangscode netlijn (netlijn)	
Toestel	
in gebruik nemen	
Toestelinstellingen wijzigen	
Toets 1 (snelkiezen)	
programmeren	
Toets programmeren	
Toetsblokkering	
Toetsen	
displaytoetsen	
navigatietoets	
pagingtoets (basisstation)	
wistoets	
Toonkiezen	
Transmission Control Protocol	
Transport Layer Security	
Transportprotocol	
Trema's invoeren	

U

UDP	
Uitschakelen	
attentietonen	
beantwoorden	
handset	
oproepdoorschakeling	
oproepsignaal onderdruk	
ruimtebewaking	
telefoonnummer onderdr	
toetsblokkering	
voicemail	
Uniform Resource Identifier	

gurator	115
.	136
rd	
rijfstelling)	14, 15
e weergeven	104
automatisch	136
rsonen naar handset	90
n naar handset	90
.	149, 150
et Protocol	164
.	79
.	81
n.	79
snelkiezen.	80
.	81
ren	79
chakelen	79
icemail	
.	164
gureren (eerste)	19
rens laden.	17
abel)	142
egevens	
-wizard)	19
.	164
nloaden	17
.	17
ten	
uscodes.	142
acten	89

met PC verbinden	
taal van interface	
Website, opbouw	
Weerbericht, in het rustdispl	
Weergave	
gespreksduur, gespreksko	
melding van de voicemail	
naam uit online-tel.boek	
niet bevestigde	
afspraken/verjaardag	
Weergegeven naam (VoIP) .	
Weergeven	
nummer (CLI/CLIP)	
Wekker.	
Werkgebied.	
Wide Area Network.	
Wijzigen	
displaytaal.	
handsfree-volume	
interne nummers	
kiesmethode.	
naam van interne deelner	
pauzetijden.	
systeem-PIN	
volume van de handset	
Wisselgesprek	
extern gesprek	
intern tijdens extern gesp	
Wisselgesprek (aankloppen)	
intern gesprek.	
Wisselgesprek(aankloppen)	
extern tijdens intern gesp	
Wistoets.	

Issued by
Gigaset Communications GmbH
Frankenstr. 2a, D-46395 Bocholt

© Gigaset Communications GmbH 2014
Subject to availability.
All rights reserved. Rights of modification reserved.
www.gigaset.com

This user guide is made from 100% recycled paper.