

SIEMENS



Gigaset C470 IP / C475 IP

Gigaset

Overzicht van de handset

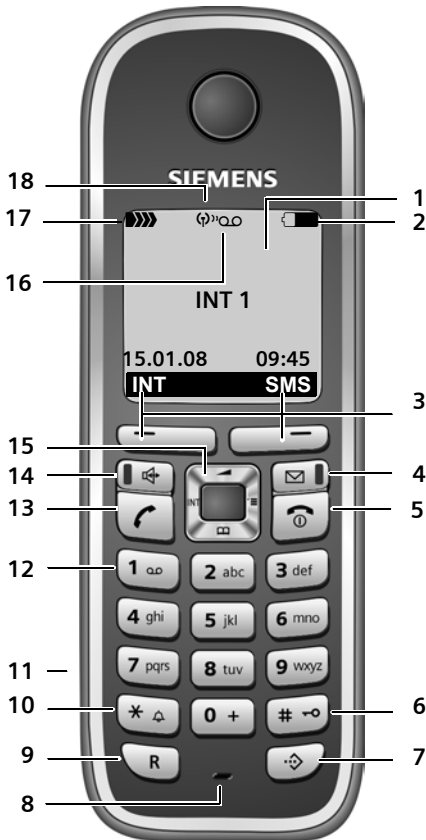

Toetsen van de handset

- 1 Display in de ruststand (voorbeeld)
- 2 **Laadniveau van de batterijen**
 (1/3 vol tot vol)
 knippert: batterijen bijna leeg
 knippert: batterijen worden geladen
- 3 **Displaytoetsen** (pagina 39)
- 4 **Berichttoets**
Toegang tot bellers- en berichtenlijst
Knippert: nieuw bericht of nieuwe oproep
- 5 **Verbreekttoets, aan/uit-toets**
Gesprek beëindigen, functie annuleren, één menuniveau terug (kort indrukken), terug naar de ruststand (lang indrukken), handset in-/uitschakelen (in de ruststand lang indrukken)

- 6 **Hekje-toets**
Toetsblokkering aan/uit (lang indrukken, pagina 38)
Bij het invoeren van tekst wisselen tussen hoofdletters, kleine letters en cijfers (pagina 180)
- 7 **Toets voor snelkieslijst** (niet voor VoIP)
Snelkieslijst openen
- 8 **Microfoon**
- 9 **R-toets**
Vast telefoonnet:
Flash invoeren (kort indrukken)
Pauze invoeren (lang indrukken)
VoIP: flash invoeren (instelbaar, pagina 149)
- 10 **Sterretje-toets**
Ruststand: belseignalen aan/uit (lang indrukken)
Vast telefoonnet: omschakelen tussen impulskiezen/toonkiezen
Editor: tabel met speciale tekens openen
- 11 **Aansluiting voor headset** (pagina 23)
- 12 **Toets 1** (lang indrukken)
Antwoordapparaat (alleen Gigaset C475 IP) /Voicemail bellen
- 13 **Verbindingstoets**
Gesprek beantwoorden, nummerherhalinglijst openen (in de ruststand kort indrukken), type verbinding kiezen en kiezen starten (na nummerinvoer kort/lang indrukken, pagina 30)
SMS-editor: SMS-bericht versturen
- 14 **Handsfree-toets**
Schakelen tussen handmatig en handsfree bellen
Licht op: handsfree telefoneren ingeschakeld
Knippert: inkomende oproep
- 15 **Navigatietoets** (pagina 38)
- 16 **Antwoordapparaatsymbool** (Gigaset C475 IP)
Antwoordapparaat ingeschakeld; knippert: antwoordapparaat neemt bericht op of wordt door een andere interne deelnemer gebruikt
- 17 **Ontvangsniveau**
 (laag tot hoog)
 knippert: geen ontvangst
- 18 **Eco-modus** ingeschakeld (pagina 24)

Overzicht van het basisstation

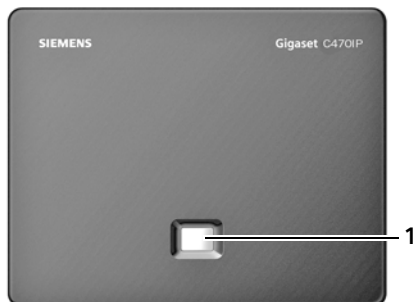

Toets van het basisstation

1 Paging-toets

Licht op:

LAN-verbinding actief (telefoon is met de router verbonden)

Knippert: gegevensoverdracht via LAN-verbinding

Kort indrukken: paging starten

(pagina 102), IP-adres weergeven op de handset

Lang indrukken: basisstation in de aanmeldmodus plaatsen (pagina 101)

Inhoudsopgave

Overzicht van de handset	1
Overzicht van het basisstation	2
Veiligheidsvoorschriften	7
Gigaset C470 IP/C475 IP – een toestel met heel veel mogelijkheden	9
VoIP – telefoneren via internet	10
De eerste stappen	11
Inhoud van de verpakking	11
Handset in gebruik nemen	11
Basisstation opstellen	14
Basisstation aansluiten	15
Instellingen voor VoIP-telefonie doorvoeren	18
Draagclip en Headset	23
ECO DECT: stroomverbruik en zendvermogen van het basisstation reduceren	24
Menu-overzichten	25
Menu Telefoon	25
Menu webconfigurator	29
Telefoneren via VoIP en vast net	30
Extern bellen	30
Gesprek beëindigen	33
Oproep beantwoorden	33
NummerWeergave	33
Handsfree telefoneren	36
Microfoon van de handset uitschakelen	37
Handset bedienen	38
Handset in-/uitschakelen	38
Toetsblokkering in- of uitschakelen	38
Navigatietoets	38
Displaytoetsen	39
Terug naar de ruststand	39
Menunavigatie	40
Corrigeren van onjuiste invoer	40
Netdiensten	41
Anoniem bellen – NummerWeergave onderdrukken	41
Overige netdiensten voor het vaste telefoonnet	42
Overige netdiensten voor VoIP	45
Telefoonboek en lijsten gebruiken	47
Telefoonboek/snelkieslijst	47
Online-telefoonboeken gebruiken	51

Nummerherhalingslijst	54
Lijsten openen met de berichtentoets	55
Kostenbewust telefoneren	59
SMS (tekstberichten)	60
SMS-bericht schrijven/versturen	61
SMS-berichten ontvangen	64
Notificatie via SMS	66
SMS-postbussen	67
SMS-centrale instellen	68
SMS Info-diensten	69
SMS-berichten en telefooncentrales	70
SMS-functie in-/uitschakelen	70
Fouten met SMS-berichten herstellen	70
Antwoordapparaat van het basisstation bedienen	72
Antwoordapparaat bedienen via de handset	73
Meeluisteren in-/uitschakelen	79
Antwoordapparaat instellen	79
Antwoordapparaat programmeren voor snelkiezen onder toets 1	80
Bediening op afstand	81
E-mail-notificaties	83
Inboxlijst openen	83
Kopregel van een e-mail bekijken	85
Afzenderadres van een e-mail bekijken	85
Messenger	87
Verbinding tot stand brengen, online gaan	88
Eigen status wijzigen/opvragen, offline gaan	89
Buddy-lijst openen	90
Berichten ontvangen	92
Berichten schrijven en versturen	94
Buddy bellen	95
Zelf fouten oplossen	96
Voicemail gebruiken	97
Voicemail in-/uitschakelen, nummer invoeren	97
Antwoordapparaat/voicemail instellen voor snelkiezen	98
Meldingen van de voicemail beluisteren	99
Meerdere handsets gebruiken	101
Handsets aanmelden	101
Handsets afmelden	102
Handset zoeken (paging)	102
Intern nummer van een handset wijzigen	103
Naam van een handset wijzigen	103
Intern bellen	104
Handset gebruiken voor ruimtebewaking	106

Handset instellen	108
Displaytaal wijzigen	108
Display instellen	108
Logo instellen	108
Displayverlichting instellen	109
Snelle toegang tot functies	110
Automatisch beantwoorden in-/uitschakelen	111
Handsfree-volume/volume van de handset wijzigen	111
Besignalen wijzigen	112
Attentietonen in-/uitschakelen	113
Wekker instellen	114
Standaardinstellingen van de handset herstellen	115
Basisstation instellen	116
Toestel beveiligen tegen toegang door onbevoegden	116
Standaardinstellingen van het basisstation herstellen	116
Wachtmuziek in-/uitschakelen	117
Repeatergebruik in-/uitschakelen	117
Standaardverbinding instellen	118
Firmware van het basisstation bijwerken	118
VoIP-instellingen doorvoeren	119
Verbindingswizard gebruiken	120
Instellingen wijzigen zonder verbindingwizard	120
IP-adres van het telefoontoestel in het LAN instellen	122
Weergave van VoIP-statusberichten in-/uitschakelen	123
MAC-adres van het basisstation opvragen	123
Basisstation op telefooncentrale	124
Kiesmethode instellen	124
Flashtijden instellen	124
Pauze instellen	124
Tijdelijk naar toonkiezen (TDK) omschakelen	125
Webconfigurator – Telefoon via PC configureren	126
PC verbinden met de webconfigurator van het toestel	127
Aanmelden, taal van webconfigurator vastleggen	128
Afmelden	128
Opbouw van webpagina's	129
Webpagina's openen	131
Telefoon met de webconfigurator instellen	131
Lokaal Netwerk	132
Telefoonverbindingen configureren	134
Spraa kwaliteit van de VoIP-verbindingen optimaliseren	142
Standaardverbinding van het toestel instellen	146
Zend- en ontvangtnummers toewijzen aan handsets	146
Ontvangtnummers aan het antwoordapparaat toewijzen (Gigaset C475 IP)	147
Doorschakelen voor VoIP-verbindingen inschakelen	148
DTMF-signalering voor VoIP instellen	148

R-toetsfunctie definiëren voor VoIP (Hook Flash)	149
Lokale communicatiepoorten voor VoIP definiëren	149
Oproepomleiding configureren voor VoIP	150
Automatisch netnummer (kengetal) instellen	150
Kiesregels definiëren – Kostencontrole	151
Voicemail in-/uitschakelen, nummer invoeren	154
Toegangsgegevens voor Messenger opslaan	154
E-mailinstellingen vastleggen	155
Info-diensten activeren/deactiveren	156
Online-telefoonboek selecteren en aanmelden voor toegang	156
Interne nummers en namen van de handsets wijzigen	158
Telefoonboeken van de handset van/naar de PC kopiëren, wissen	158
Weergave van VoIP-statusberichten inschakelen	161
Firmware-update starten	161
Automatische versiecontrole activeren/deactiveren	162
Datum/tijd overnemen van een tijdserver	163
Status van het toestel opvragen	164
Bijlage	165
Onderhoud	165
Contact met vloeistoffen	165
Vragen en antwoorden	165
Service-info opvragen	173
Klantenservice (Customer Care)	174
Goedkeuring	174
Garantie	175
Technische gegevens	176
Gebruikte symbolen	178
Menu invoeren (voorbeeld)	178
Gegevens in meerdere regels invoeren (voorbeeld)	179
Tekst schrijven en bewerken	180
Gigaset C470 IP /C475 IP – Gratis software	182
Accessoires	189
Verklarende woordenlijst	192
Trefwoordenregister	206
Wandmontage van de lader, laadstation aansluiten	219
Basisstation aan de wand bevestigen	220

Veiligheidsvoorschriften

Let op:

Lees vóór gebruik de veiligheidsvoorschriften en de gebruiksaanwijzing.

Breng uw kinderen op de hoogte van de inhoud en de mogelijke gevaren van het gebruik van het toestel.



Gebruik uitsluitend de meegeleverde netadapter, zoals aangegeven op de onderzijde van het basisstation resp. lader.



Plaats alleen de **aan bevolen, oplaadbare batterijen van hetzelfde type** (pagina 176). Dus geen batterijen van een ander type en geen niet-oplaadbare batterijen. Schade aan de gezondheid en persoonlijk letsel kunnen anders niet worden uitgesloten

Batterijen zijn chemisch afval. Uitgebreide informatie over het verwijderen van oude batterijen kunt u opvragen bij uw gemeente of de vakhandel waar u het product heeft gekocht.



De werking van medische apparatuur kan worden beïnvloed. Let op de technische voorwaarden van de desbetreffende omgeving (bijvoorbeeld een artspraktijk).



Houd de handset niet aan het oor als deze overgaat resp. als u de handsfree-functie heeft ingeschakeld. Dit kan tot ernstige, blijvende gehoorschade leiden.

De handset kan bij gehoorapparaten een onaangename bromtoon veroorzaken.



Plaats het basisstation en de lader niet in een vochtige ruimte, zoals een badkamer of een doucheruimte. Handset, basisstation en lader zijn niet beveiligd tegen spatwater (pagina 165).



Gebruik de telefoon niet in omgevingen met explosiegevaar, bijvoorbeeld een schilderwerkplaats.



Draag uw Gigaset alleen inclusief de gebruiksaanwijzing over aan derden.



Defecte basisstations niet meer gebruiken of laten repareren door de Siemens Service, aangezien deze andere draadloze diensten kunnen storen.



Elektrische en elektronische producten mogen niet bij het huisvuil worden aangeboden, maar dienen naar speciale inzamelingscentra te worden gebracht die zijn bepaald door de overheid of plaatselijke autoriteiten.

Het symbool van de doorgekruiste vuilnisbak op het product betekent dat het product valt onder Europese richtlijn 2002/96/EC.

De juiste manier van weggoeien en afzonderlijke inzameling van uw oude apparaat helpt mogelijke negatieve consequenties voor het milieu en de menselijke gezondheid te voorkomen. Het is een eerste vereiste voor hergebruik en recycling van tweedehands elektrische en elektronische apparatuur.

Uitgebreide informatie over het verwijderen van oude apparatuur kunt u verkrijgen bij uw gemeente, het regionale reinigingsbedrijf, de vakhandel waar u het product hebt gekocht, of bij uw verkoper / vertegenwoordiger.

Let op:

Als de toetsblokkering is ingeschakeld, kunt u ook geen alarmnummers bellen!

Opmerking:

De functies die in deze gebruiksaanwijzing worden beschreven, zijn niet in alle landen beschikbaar.

Gigaset C470 IP/C475 IP – een toestel met heel veel mogelijkheden

Uw toestel biedt u de mogelijkheid om zowel via het vaste net als (voordelig) **zonder PC** via internet (VoIP) te telefoneren – uw toestel kan nog veel meer:

- ◆ U kunt vóór elk gesprek via een toets **kiezen of u via het vaste netwerk of via internet wilt telefoneren (pagina 30)**.
- ◆ U kunt zich met maximaal **zes** handset bij uw basisstation aanmelden. Met uw basisstation kunt u tegelijkertijd twee gesprekken via VoIP en één gesprek via het vaste telefoonnet voeren.
- ◆ **MultiLine:** maak tot zes VoIP-accounts aan bij verschillende VoIP-providers. Samen met uw vaste telefoonnummer is uw toestel dan onder **zeven verschillende telefoonnummers bereikbaar**.
- ◆ Wijs aan elke handset een eigen VoIP-nummer als zend- en ontvangstnummer toe. Als een handset dan op zijn eigen VoIP-nummer wordt gebeld, gaat alleen deze handset over (pagina 146).
- ◆ U kunt de VoIP-accounts bij verschillende providers ook gebruiken om uw kosten te controleren. Geef bij het kiezen de VoIP-verbinding aan die u wilt gebruiken vanwege de voordelige tarieven (pagina 31).
- ◆ Definieer kiesregels voor telefoonnummers of voorkiesnummers. Op die manier kunt u het selecteren van de gunstigste VoIP-accounts automatiseren (pagina 151).
- ◆ Geef aan, voor welk van uw nummers het antwoordapparaat van de Gigaset C475 IP oproepen moet beantwoorden (pagina 147).
- ◆ Configureer de aansluiting van het toestel voor VoIP zonder PC. De verbindingswizard van uw toestel downloadt de algemene gegevens van uw VoIP-provider uit het internet en helpt u bij het invoeren van uw persoonlijke gegevens (VoIP-/SIP-account). Op deze wijze is het eerste gebruik van VoIP erg eenvoudig (pagina 19).
- ◆ Voer eventuele overige instellingen voor VoIP op de PC in. Het toestel beschikt over een web-interface (**webconfigurator**) waarmee u met uw PC toegang heeft tot de webpagina van het basisstation (pagina 126).
- ◆ Gebruik **Instant Messaging** op uw handset. Ga online en kijk, welke van uw Messengercontacten (buddies) ook online zijn. Stuur SMS-berichten naar uw buddies of bel ze gewoon op (pagina 87).
- ◆ Ontvang van uw toestel **zonder PC** informatie over nieuwe **e-mailberichten** in uw postbus (pagina 83). Gebruik uw handset om overbodige -e-mailberichten uit uw Inbox te wissen.
- ◆ Houd uw toestel actueel. Controleer of er **firmware-updates** op het internet staan en kopieer deze naar uw toestel (pagina 118).
- ◆ Verlaag het zendvermogen door de Eco-modus in te stellen (pagina 24).

Uw C470 IP/C475 IP is door het afgeschermd besturingssysteem beveiligd tegen virussen afkomstig van internet.

Veel plezier met uw nieuwe toestel!

VoIP – telefoneren via internet

Bij VoIP (Voice over Internet Protocol) voert u uw gesprekken niet via een vaste verbinding, zoals bij het telefoonnet, maar wordt uw gesprek in de vorm van gegevenspakketten via internet verzonden.

Met uw toestel kunt u profiteren van alle voordelen van VoIP:

- ◆ U kunt voordelig en met een betere kwaliteit telefoneren met gesprekspartners op internet, het vaste net en het mobiele net.
- ◆ Van uw VoIP-providers krijgt u een persoonlijk nummer, waaronder u vanaf internet, het vaste net en elk mobiel net bereikbaar bent.

Om VoIP te kunnen gebruiken, heeft u het volgende nodig:

- ◆ Een breedband-internetaansluiting (bijv. DSL) met flatrate (aanbevolen) resp. volumerate.
- ◆ Toegang tot internet, d. w.z. u heeft een router nodig die uw toestel met het internet verbindt.

Een lijst met aanbevolen routers vindt u op internet onder:

www.siemens.nl/gigaset/service

Open hier de FAQ-pagina en selecteer de "Gigaset C470 IP" resp. "Gigaset C475 IP". Zoek bijvoorbeeld op "Router".

- ◆ Toegang tot de diensten van een VoIP-provider. Maak tot zes accounts aan bij **verschillende** VoIP-providers.

De eerste stappen

Inhoud van de verpakking

Inhoud van de verpakking:

- ◆ een basisstation Gigaset C470 IP/C475 IP
- ◆ een handset Gigaset C47H
- ◆ een netadapter voor het basisstation
- ◆ een lader (inclusief netadapter)
- ◆ een telefoonsnoer
- ◆ een Ethernet-kabel (LAN-kabel)
- ◆ twee oplaadbare batterijen
- ◆ een klepje voor het batterijvakje
- ◆ een draagclip
- ◆ een beknopte gebruiksaanwijzing.

Firmware-updates:

Uw toestel wordt geleverd met een firmware-versie 097 of hoger.

Zodra er nieuwe of verbeterde functies voor uw Gigaset C470 IP/C475IP beschikbaar zijn, worden er updates voor de basis-firmware ter beschikking gesteld, die u naar uw toestel kunt downloaden (pagina 118). Als er hierdoor wijzigingen in de bediening van het toestel ontstaan, wordt er tevens een nieuwe uitgebreide gebruiksaanwijzing op het internet geplaatst

www.siemens.nl/gigaset

Handset in gebruik nemen



Het display is met een folie beschermd.
U kunt deze folie nu verwijderen!

Batterijen plaatsen

Let op:

Gebruik uitsluitend de door Siemens Home and Office Communication Devices GmbH & Co aanbevolen batterijen (pagina 176). Gebruik dus nooit gewone, niet-oplaadbare batterijen. Dit kan schade aan het toestel of persoonlijk letsel veroorzaken.

- ▶ Let bij het aanbrengen van de batterijen op de juiste richting (zie afbeelding).

Handset in gebruik nemen

De polen worden in of op het batterijvakje vermeld.



De handset wordt automatisch ingeschakeld. U hoort een bevestigingstoon.

Batterijklepje sluiten

- ▶ Eerst de bovenkant van het klepje plaatsen.
- ▶ Vervolgens het klepje dichtdrukken tot dit vastklikt.

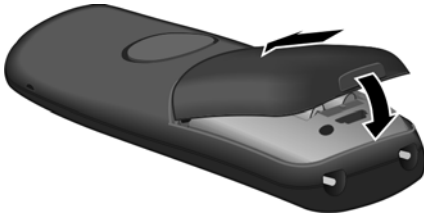

Batterijklepje openen

- ▶ Steek uw vinger in de uitsparing in de behuizing en trek het klepje naar boven.



Laadstation aansluiten

Het basisstation en de lader zijn bedoeld voor gebruik in gesloten, droge ruimten met een temperatuur tussen +5 °C en +45 °C.

Hoe u het laadstation aansluit en eventueel aan de wand monteert, staat beschreven op pagina 219.

- ▶ Handset op het laadstation laten staan om de batterijen te laden.

Opmerkingen:

- Plaats de handset alleen in het bijbehorende laadstation.
- Een handset die is uitgeschakeld omdat de batterijen leeg waren, wordt automatisch ingeschakeld als deze in het laadstation wordt geplaatst.

Bij vragen en problemen, zie pagina 165.

Batterijen de eerste keer laden en ontladen.

Wanneer de handset aanstaat, wordt het laden van de batterij rechtsboven in het display weergegeven met een knipperend batterijsymbool .

Tijdens het gebruik van de handset wordt het laadniveau van de batterijen aangegeven door het batterijpictogram (pagina 1).

Het laadniveau van de batterijen wordt alleen correct weergegeven als de batterijen eerst volledig worden geladen en ontladen.

- ▶ Laat de handset ononderbroken in het basisstation staan tot het batterijsymbool niet meer knippert (ca. 5h).
- ▶ De handset vervolgens uit het laadstation nemen en pas terugplaatsen als de batterijen volledig zijn ontladen.

Opmerking:

Nadat u de accu de eerste keer heeft geladen en ontladen, kunt u de handset na ieder gesprek terugzetten in de lader.

Let op:

- ◆ Voer de procedure voor het laden en ontladen telkens uit wanneer u de batterijen uit de handset heeft verwijderd en teruggeplaatst.
- ◆ De batterijen kunnen tijdens het laden warm worden. Dit is normaal en ongevaarlijk.
- ◆ De laadcapaciteit van de batterijen neemt als gevolg van technische oorzaken na enige tijd af.

Opmerking:

Informatie over in deze gebruiksaanwijzing gebruikte symbolen en notaties vindt u in de bijlage, pagina 178.

Datum en tijd instellen

Datum en tijd moeten zijn ingesteld om bijvoorbeeld bij uitgaande oproepen de juiste tijd te kunnen weergeven en om de wekker en de kalender te kunnen gebruiken.



Opmerking:

Op uw toestel is het adres van een tijdserver in het internet opgeslagen. De datum en tijd van deze server worden overgenomen als het basisstation verbonden is met het internet en de synchronisatiefunctie met de tijdserver is ingeschakeld (pagina 163). Handmatige instellingen worden dan overschreven.







Als de datum en tijd nog niet op het toestel zijn ingesteld, wordt de displaytoets **Tijd** weergegeven.

Handmatige instelling:





Op een later tijdstip kunt u de datum en tijd via het menu instellen:

- ▶ Op **Tijd** drukken of het menu  →  **Instellingen** → **Datum en tijd** openen.
- ▶ Gegevens op meerdere regels wijzigen:

Datum:

Dag, maand, jaar invoeren (6 tekens), bijvoorbeeld       voor 7.01.2008.

Tijd:

Uren en minuten invoeren - 4 tekens, bijv.     voor 7:15 uur.

Opslaan Displaytoets indrukken

De datum en tijd worden in de ruststand op het display van de handset weergegeven (pagina 1).

Handset op het basisstation aanmelden

De handset is bij levering al bij het basisstation aangemeld.

Hoe u meerdere handsets op het basisstation kunt aanmelden en gratis intern kunt telefoneren, wordt beschreven vanaf pagina 101.

Basisstation opstellen

Het basisstation is bedoeld voor gebruik in gesloten, droge ruimten met een temperatuur tussen +5 ℃ en +45 ℃.

- ▶ Het basisstation op een centrale plek in de woning of het huis neerzetten of ophangen. Hoe u het basisstation aan de wand monteert, staat beschreven op pagina 220.

Let op:

- ◆ Zorg ervoor dat het toestel niet wordt blootgesteld aan een warmtebron of direct zonlicht en plaats het niet in de onmiddellijke omgeving van andere elektrische apparaten.
- ◆ Zorg ervoor dat de Gigaset niet in aanraking komt met vocht, stof, agressieve vloeistoffen en dampen.

Basisstation aansluiten

Om met uw toestel via het vaste net en via VoIP te kunnen telefoneren, moet u het basisstation met het vaste net en internet verbinden, zie Afbeelding 1.

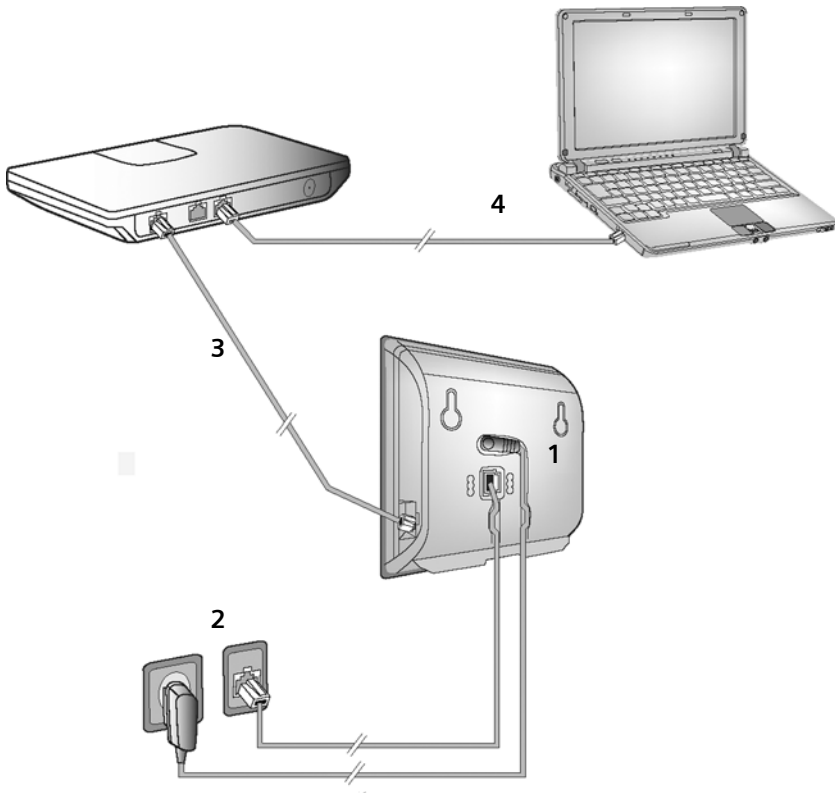

Afbeelding 1 Aansluiting van de telefoon op het vaste net en internet

De volgende stappen in de aangegeven volgorde doorvoeren (zie Afbeelding 1):

1. Telefoonsnoer en voedingskabel aansluiten op het basisstation.
2. Basisstation aansluiten op het telefoonnet en het lichtnet.
3. Basisstation aansluiten op de router om de verbinding tussen het basisstation en het internet tot stand te brengen (aansluiten via router en modem of via router met geïntegreerde modem).
4. PC verbinden met router (optioneel) - geavanceerde configuratie van het basisstation (zie pagina 126).

1. Telefoonsnoer en voedingskabel aansluiten op basisstation

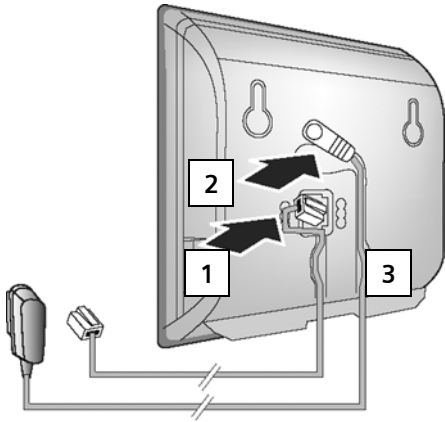

1. Steek het telefoonsnoer in de onderste aansluiting aan de achterzijde van het basisstation.
2. Steek de voedingskabel van de netadapter in de bovenste aansluiting aan de achterzijde van het basisstation.
3. Beide kabels door de geleidingen leiden.

2. Basisstation aansluiten op vaste telefoonnet en lichtnet

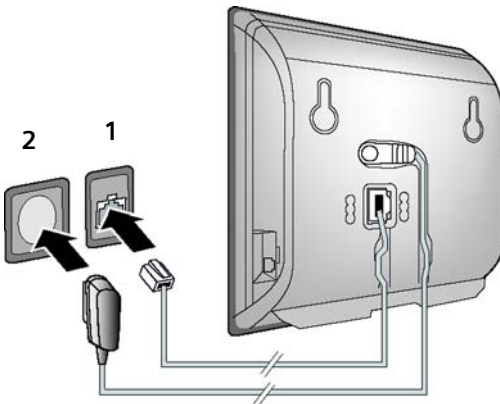

1. Sluit het telefoonsnoer aan op de aansluiting van het vaste telefoonnet.
2. Steek **daarna** de netadapter in het stopcontact.

Let op:

- ◆ De netadapter moet **altijd zijn aangesloten**, omdat het toestel niet werkt zonder stroom.
- ◆ Gebruik **uitsluitend** de **meegeleverde** netadapter en telefoonsnoer.
- ◆ Als u zelf een telefoonsnoer aanschaft, moet de stekker ervan de juiste indeling hebben.

Juiste indeling van de telefoonstekker

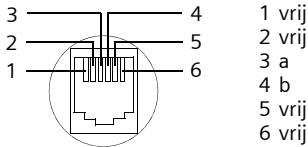

U kunt nu met uw telefoon via het vaste telefoonnet telefoneren en bent via uw vaste telefoonnummer bereikbaar!

Op de Gigaset C475 IP is het antwoordapparaat in de meldtekstmodus met standaard meldtekst ingeschakeld (pagina 72).

3. Basisstation met de router (internet) verbinden

Voor de aansluiting op internet heeft u een router nodig, die via een modem (is eventueel in de router geïntegreerd) met internet is verbonden.

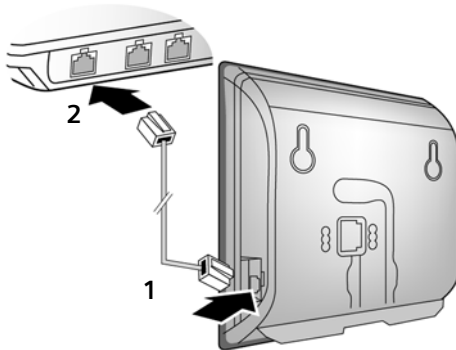

1. Een stekker van de Ethernet-kabel in de LAN-aansluiting aan de zijkant van het basisstation steken.
2. De tweede stekker van de Ethernet-kabel in een LAN-aansluiting van de router steken.

Zodra de kabel tussen telefoon en router is aangesloten, wordt de toets aan de voorkant van het basisstation blauw verlicht (pagingtoets).

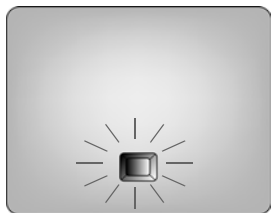

Instellingen voor VoIP-telefonie doorvoeren

Om via het internet (VoIP) te kunnen bellen met willekeurige deelnemers in het internet, het vaste telefoonnet en het mobiele telefoonnet heeft u een VoIP-provider nodig die de VoIP-standaard SIP ondersteunt.

Voorwaarde: u heeft zich (bijvoorbeeld via uw PC) aangemeld bij een dergelijke VoIP-provider en een VoIP-account laten aanmaken.

Om VoIP te kunnen gebruiken, dient u de volgende instellingen op uw toestel uit te voeren. Alle gegevens ontvangt u van uw VoIP-provider:

- ◆ Uw gebruikersnaam bij de VoIP-provider, indien door de VoIP-provider vereist
- ◆ Uw aanmeldnaam
- ◆ Uw wachtwoord bij de VoIP-provider
- ◆ Algemene instellingen van uw VoIP-provider

De verbindingswizard helpt u bij het instellen.

Automatische configuratie:

Als uw provider de "Automatische configuratie" ondersteunt, ontvangt u in plaats van een aanmeldnaam en -wachtwoord een "Autoconfiguratiecode" van uw provider.

De VoIP-configuratie met auto-configuratiecode dient u via de webconfigurator van het basisstation door te voeren (zie pagina 127 "PC verbinden met de webconfigurator van het toestel" en pagina 136 "VoIP-verbinding configureren")



Verbindingswizard starten

Voorwaarde: het basisstation is op het stroomnet en de router aangesloten. De router heeft een verbinding met het internet (pagina 17).

Tip: laat **Internet (VoIP)** ingesteld als standaardverbinding voor uw telefoon (instelling bij levering, pagina 118). Na het afsluiten van de verbindingswizard probeert uw toestel dan direct een verbinding met de server van uw VoIP-provider tot stand te brengen. Als de verbinding wegens onjuiste/onvolledige gegevens niet tot stand kan worden gebracht, wordt dit gemeld (pagina 22).

Opmerking:

Voor uw toestel is bij levering het dynamisch toewijzen van IP-adressen ingesteld. Om ervoor te zorgen dat de router uw toestel "herkent", dient ook op de router de dynamische toewijzing van IP-adressen (door de DHCP-server van de router) ingeschakeld te zijn. Hoe u aan het toestel eventueel een vast IP-adres kunt toewijzen, leest u op pagina 122.

Als de batterijen van de handset voldoende zijn geladen, gaat de berichttoets  van de handset knipperen (ongeveer 20 minuten nadat u de handset in het laadstation heeft geplaatst). Druk op de berichttoets  om de verbindingswizard te starten.

U ziet de volgende melding:



Ja

Displaytoets indrukken om de verbindingswizard te starten.



Systeem-PIN invoeren (standaardinstelling "0000") en **OK** indrukken.

Opmerking:

De verbindingswizard start ook automatisch, wanneer u probeert een verbinding via internet tot stand te brengen voordat u de noodzakelijke instellingen heeft doorgevoerd.



U kunt de verbindingswizard echter ook op elk moment via het menu starten (pagina 120).

Gegevens van de VoIP-provider downloaden

Het toestel brengt een verbinding tot stand met de Siemens-server. De server bevat per land diverse profielen met algemene toegangsgegevens voor verschillende VoIP-providers. U kunt deze profielen downloaden.

Na korte tijd ziet u de volgende melding:



-  Land selecteren (navigatietoets boven/onder indrukken) en **OK** indrukken. De VoIP-providers waarvoor VoIP-profielen aanwezig zijn, worden weergegeven.
-  Selecteer uw VoIP-provider en druk op **OK**.

De benodigde algemene toegangsgegevens van uw VoIP-provider worden gedownload en in het telefoontoestel opgeslagen.

Als de gegevens van uw VoIP-provider niet in de lijst staan, drukt u tweemaal op de displaytoets . Vervolgens kunt u de volgende stappen van de verbinding-wizard uitvoeren. De noodzakelijke instellingen voor de VoIP-provider dient u dan via de webconfigurator in te stellen (pagina 136). Alle gegevens ontvangt u van uw VoIP-provider.

Gebruikergegevens van uw eerste VoIP-account invoeren.

Voer de VoIP-gebruikergegevens van de eerste VoIP-account in. Alle gegevens ontvangt u van uw VoIP-provider.

Met de webconfigurator kunt u op een later tijdstip nog eens vijf VoIP-accounts (VoIP-nummers) invoeren (pagina 134). Uw toestel is dan (samen met uw vaste telefoonnummer) onder zeven verschillende telefoonnummers bereikbaar. U kunt de telefoonnummers als verzend- en ontvangtnummers toewijzen aan de handsets die op uw basisstation zijn aangemeld (pagina 146).

Gebruikersnaam:

Als uw provider hierin voorziet, voert u de gebruikersnaam in en drukt u op **OK**.

Auth. naam:

Authenticatienaam invoeren **OK** indrukken.

Wachtwoord:

Wachtwoord invoeren en **OK** indrukken.

Opmerking:

Let bij het invoeren van de VoIP-gebruikersgegevens op het juiste gebruik van hoofdletters en kleine letters. Bij het invoeren van tekst wordt de eerste letter standaard als hoofdletter ingevoerd. Druk eventueel lang de toets  in om heen en weer te schakelen tussen het invoeren van hoofdletters/kleine letters en cijfers.

Zodra u alle noodzakelijke gegevens heeft ingevoerd, verschijnt op het display de melding "Configureren van de verbinding gereed".



VoIP-instellingen afsluiten

Na het invoeren van de gegevens keert de handset terug in de ruststand.

Als u alle gegevens juist ingevoerd heeft en het toestel een verbinding met de VoIP-server tot stand kan brengen, dan verschijnt de interne naam van de handset op het display (voorbeeld):

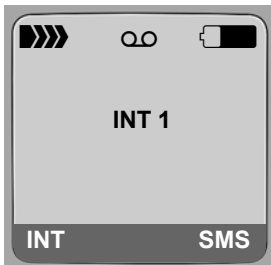

**U kunt nu met uw toestel zowel via het vaste telefoonnet als over het internet telefoneren!
U bent via uw vaste telefoonnummer en via uw VoIP-nummer bereikbaar!**

Opmerkingen:

- Om altijd via internet bereikbaar te zijn, moet de router permanent met het internet verbonden zijn.
- Als u probeert te telefoneren via een VoIP-verbinding die niet juist geconfigureerd is, verschijnt op de display de volgende VoIP-statusmelding: IP-configuratie error: xxx resp. VoIP-config.fout: xxx (xxx = VoIP-statuscode). De mogelijke statuscodes en hun betekenis staan in de bijlage op pagina 170.

Geen verbinding met internet/VoIP-server

Als na het afsluiten van de verbindingswizard in plaats van de interne naam een van onderstaande meldingen op het display verschijnt, zijn er fouten opgetreden of zijn uw gegevens niet volledig:

- ◆ **Server is niet bereikbaar!**
- ◆ **SIP-registratie is mislukt!**



Hieronder vindt u een overzicht van de mogelijke oorzaken en maatregelen.

Server is niet bereikbaar!

Het toestel heeft geen verbinding met het internet.

- ▶ Controleer de kabelverbinding tussen het basisstation en de router (LED op het basisstation moet branden) en tussen de router en de internet-aansluiting.
- ▶ Controleer of uw toestel verbonden is met het LAN.
 - Eventueel is het dynamisch toewijzen van het IP-adres aan het toestel niet gelukt (knop licht niet blauw op).
- of
- U heeft een vast IP-adres aan het toestel toegewezen dat al aan een andere LAN-deelnemer is toegewezen of dat niet binnen het adresbereik van de router valt.
 - ▶ Paging-toets op het basisstation indrukken. Het IP-adres wordt op display van de handset weergegeven.
 - ▶ Verbindingstoets van de handset indrukken om de paging-oproep te beëindigen.
 - ▶ Webconfigurator starten met het IP-adres.
 - ▶ Als er geen verbinding tot stand kan worden gebracht: instellingen op de router (DHCP-server inschakelen) of (vast) IP-adres van het toestel wijzigen.

SIP-registratie is mislukt!

- ◆ Uw persoonlijke gegevens voor het aanmelden bij de VoIP-provider zijn mogelijk onvolledig of onjuist ingevoerd.
 - ▶ Controleer u gegevens voor **Gebruikersnaam**, **Auth. naam** en **Wachtwoord**. Let vooral op het juiste gebruik van hoofdletters en kleine letters.
Open hiertoe het menu op de handset:
 →  **Instellingen** → **Telefonie** → **Internet (VoIP)** (systeem-PIN invoeren)
→ **SIP-registratie** (zie pagina 121)
- ◆ Het serveradres van de VoIP-server is nog niet of onjuist ingevoerd.
 - ▶ Webconfigurator starten.
 - ▶ Webpagina **Instellingen** → **Telefonie** → **Verbindingen** openen.
 - ▶ Op de knop **Bewerken** achter de eerste VoIP-verbinding klikken.
 - ▶ Serveradres eventueel aanpassen.

Opmerking:

Als op uw router Port Forwarding is ingeschakeld voor de poorten die zijn ingevoerd als SIP-poort (standaard 5060) en RTP-poort (standaard 5004), is het aan te raden om DHCP uit te schakelen en aan het toestel een vast IP-adres toe te wijzen (mogelijk kunt u uw gesprekspartner bij VoIP-gesprekken anders niet horen):

– IP-adres toewijzen via het menu van de handset:

☑ → ☑ Instellingen → Basis → Lokaal netwerk

of

– IP-adres toewijzen via de webconfigurator:

▶ Webpagina **Instellingen** → **Lokaal Netwerk** openen.

▶ **IP-address type** selecteren.

Let erop dat het IP-adres en het subnetmasker afhankelijk zijn van het adresbereik van de router. Bovendien dient u de standaard-gateway en DNS-server aan te geven. Meestal dient u hier telkens het IP-adres van de router in te voeren.

Draagclip en Headset

Met de draagclip en de optionele headset heeft u de handset overal in en om het huis bij de hand.

Draagclip bevestigen

Op de handset zijn boven en aan beide zijden van de handset (ter hoogte van de luidspreker) uitsparingen aangebracht voor de draagclip.

▶ Druk de draagclip zo op de achterkant van de handset dat de nokjes van de clip in de uitsparingen vastklikken.

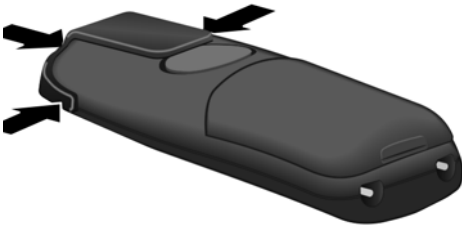

Aansluiting voor headset

U kunt headsets van het type (met 2,5 mm stekkerconnector) HAMA Plantronics M40, MX100 en MX150 aansluiten.

Een lijst met geteste, compatibele headsets vindt u op internet onder:

www.plantronics.com/productfinder

ECO DECT: stroomverbruik en zendvermogen van het basisstation reduceren

Het basisstation van uw telefoontoestel is een zogenoemde ECO DECT-basis. Dat betekent:

- ◆ Het basisstation verbruikt minder stroom dankzij een zuinige netadapter.
- ◆ Uw handset reduceert het zendvermogen afhankelijk van zijn afstand tot het basisstation.
- ◆ Bovendien kunt u op het basisstation de Eco-modus inschakelen. Hierdoor wordt het zendvermogen en het stroomverbruik van het basisstation verminderd. Deze instellingen voert u via de handset in.

Eco-modus in-/uitschakelen

Voorwaarde: de repeater-ondersteuning is uitgeschakeld.

 →  Instellingen → Basis → Speciale Functies

Eco Modus Selecteren en **OK** indrukken (= aan).

De Eco-modus zorgt voor een extra vermindering van het zendvermogen van de handset **Gigaset C47H**. Als bij ingeschakelde Eco-modus zowel het zendvermogen van het basisstation als van de handset wordt verminderd, wordt op de bovenste regel van het display het symbool Φ weergegeven.

Opmerking:

- Bij ingeschakelde Eco-modus is het bereik van het basisstation minder groot.
- Eco-modus en repeater-ondersteuning kunnen niet gelijktijdig worden gebruikt, dat wil zeggen u kunt beide functies niet tegelijk inschakelen.

Menu-overzichten

Menu Telefoon

U opent het hoofdmenu van uw toestel door in de ruststand de rechterkant van de navigatietoets in te drukken: 55911

U kunt een functie op twee manieren kiezen:

Met behulp van cijfercombinaties (“shortcut”)

- ▶ Cijfercombinatie invoeren die in het menu-overzicht voor de functie staat.

Voorbeeld: voor “Taal van de handset instellen”.

Met bladeren in menu’s

- ▶ Met de navigatietoets (boven/beneden indrukken) naar de functie bladeren en **OK** indrukken.

1 Messaging

1-1	SMS-berichten	U heeft een SMS-postbus (algemeen of persoonlijk) zonder PIN geactiveerd			pagina 60	
		1-1-1	Nieuwe SMS		pagina 61	
		1-1-2	Inbox (0)		pagina 64	
		1-1-3	Outbox (0)		pagina 62	
		U heeft een SMS-postbus met PIN of 2-3 postbussen geactiveerd				
		1-1-1	SMS-Postbus	1-1-1-1	Nieuwe SMS	pagina 61
				1-1-1-2	Inbox (0)	pagina 64
				1-1-1-3	Outbox (0)	pagina 62
		1-1-2	SMS-Postbus A	1-1-2-1	Nieuwe SMS	pagina 61
		t/m	SMS-Postbus B	t/m		
		1-1-4	SMS-Postbus C	1-1-4-1		
				1-1-2-2	Inbox (0)	pagina 64
				t/m		
				1-1-4-2		
				1-1-2-3	Outbox (0)	pagina 62
				t/m		
				1-1-4-3		
		1-1-5	Info-diensten			pagina 69

Menu Telefoon

		1-1-6	Instellingen	1-1-6-1	SMS-Centrales	pagina 68
				1-1-6-2	SMS-Postbussen	pagina 67
				1-1-6-3	Notificatie-nr.	pagina 66
				1-1-6-4	Notificatietype	pagina 66
				1-1-6-6	Aanmelden	pagina 61
1-2	E-mail					pagina 83
1-3	Messenger	1-3-1	Buddies			pagina 90
		1-3-2	Gebruikersstatus	1-3-2-1	Status veranderen	pagina 90
				1-3-2-2	Info	pagina 90
		1-3-3	Berichten			pagina 92

2  Netdiensten

2-1	Internet (VoIP)	2-1-6	Doorschakelen			pagina 45
		2-1-7	Wisselgesprek			pagina 45
2-2	Telefoonlijn	2-2-6	Doorschakelen			pagina 42
		2-2-7	Wisselgesprek			pagina 42
2-3	Terugbellen uit					pagina 44
2-4	Altijd anoniem					pagina 44
2-5	Volgende oproep					pagina 44

3  Wekker pagina 114**4  Extra's**

4-3	Ruimtebewaking					pagina 106
-----	----------------	--	--	--	--	------------

5  Instellingen

5-1	Datum en tijd					pagina 13
5-2	Geluidsinstellingen	5-2-1	Volume handset			
		5-2-2	Belsignalen	5-2-2-1	Externe Oproep	pagina 112
				5-2-2-2	Interne Oproep	
				5-2-2-3	Alle oproepen	
		5-2-3	Attentietonen			pagina 113
5-3	Display	5-3-1	Logo			pagina 108
		5-3-2	Kleuren			pagina 108
		5-3-3	Contrast			pagina 108
		5-3-4	Verlichting			pagina 109
5-4	Handset	5-4-1	Taal			pagina 108
		5-4-2	Auto aannemen			pagina 111
		5-4-3	HS aanmelden			pagina 101
		5-4-4	Reset Handset			pagina 115
5-5	Basis	5-5-1	Oproepen	5-5-1-1	Gemiste oproep	pagina 57
				5-5-1-2	Alle oproepen	
		5-5-2	Wachtmuziek			pagina 117
		5-5-3	Systeem-PIN			pagina 116
		5-5-4	Basis reset			pagina 116
		5-5-5	Speciale Functies	5-5-5-1	Repeatermodus	pagina 117
				5-5-5-4	Eco Modus	pagina 24
		5-5-6	Lokaal netwerk			pagina 122
	5-5-8	Software-update			pagina 118	

Menu Telefoon

5-6	Antwoordapparaat	5-6-1	Lokaal antw.app. (alleen op basisstation C475 IP)	5-6-1-1	Activeren	pagina 80
				5-6-1-2	Meeluisteren	pagina 79
				5-6-1-3	Aankondiging	pagina 74
				5-6-1-4	Opnamelengte	pagina 80
				5-6-1-5	Opnamekwaliteit	pagina 80
				5-6-1-6	Oproep vertraging	pagina 79
		5-6-2	Voicemail	5-6-2-1	Voicem. Tel.lijn	pagina 97
				5-6-2-2	Voicem. IP1	
					:	(afhankelijk van het aantal geconfigureerde VoIP-nummers en de ontvangstnummers van de handset)
				5-6-2-7	Voicem. IP6	
		5-6-3	Toets 1		Antw. apparaat (alleen op basisstation C475 IP)	pagina 80
					Voicem. Tel.lijn	pagina 98
					Voicem. IP1	pagina 98
					:	(afhankelijk van het aantal geconfigureerde VoIP-nummers en de ontvangstnummers van de handset)
					Voicem. IP6	pagina 98
5-7	Telefonie	5-7-1	Standaard lijn	5-7-1-1	Internet (VoIP)	pagina 118
				5-7-1-2	Telefoonlijn	
		5-7-2	Verbindingswiz- ard			pagina 120
		5-7-6	Telefoonlijn	5-7-6-1	Kiesmethode	pagina 124
				5-7-6-2	Flashtijden	pagina 124
		5-7-7	Internet (VoIP)	Sys- teem- PIN invoeren	Status op HS	pagina 123
					Provider selecte- ren	pagina 120
					SIP-registratie	pagina 121

Menu webconfigurator

Home			pagina 127
Instellingen			
	Lokaal Netwerk		pagina 132
	Telefonie		
		Verbindingen	pagina 134
		Geluid	pagina 142
		Nummer toewijzen	pagina 146
		Doorschakelen	pagina 148
		Oproep Voorbereiding	pagina 151
		Voicemail	pagina 154
		Geavanceerde instellingen	pagina 148
	Messaging		
		Messenger	pagina 154
		E-Mail	pagina 155
	Diensten		pagina 156
	Handsets		pagina 158/ pagina 158
	Overige		pagina 161 t/m pagina 161
Status			
	Toestel		pagina 164

Telefoneren via VoIP en vast net

Let op:

De functies die in deze gebruiksaanwijzing worden beschreven, kunt u alleen gebruiken als deze door uw provider worden ondersteund.

Extern bellen

Externe oproepen zijn oproepen in het openbare telefoonnet (vaste telefoonnet) of via het internet (VoIP). Welke verbinding u voor een oproep wilt gebruiken, bepaalt u meestal tijdens het kiezen.

Opmerkingen:

- Op uw basisstation kunt u drie externe oproepen tegelijkertijd voeren (met verschillende handsets): twee gesprekken via VoIP en één gesprek via het vaste telefoonnet.
- U kunt voor bepaalde telefoonnummers of voorkiesnummers kiesregels definiëren, waarin u vastlegt via welke verbinding deze nummers moeten worden gekozen en op welke wijze de gesprekken moeten worden afgerekend (kostencontrole, zie pagina 151).
- U kunt ook kiezen via het telefoonboek (pagina 47), de snelkiesstoetsen (pagina 110) of de nummerherhalingslijst (pagina 54). U hoeft het telefoonnummer dan niet opnieuw in te voeren. Deze nummers kunt u wijzigen of aanvullen voordat het gesprek tot stand komt.
- Als u via VoIP naar een nummer in het vaste net belt, dient u eventueel ook bij lokale gesprekken het netnummer mee te kiezen (afhankelijk van uw VoIP-provider). Om te voorkomen dat u uw eigen netnummer telkens moet invoeren, kunt u het netnummer definiëren in de configuratie (pagina 150). Het netnummer wordt dan bij lokale oproepen automatisch voor het nummer geplaatst.

Verbindingstype met de verbindingstoets selecteren en bellen



Door de verbindingstoets  kort of lang in te drukken, bepaalt u het verbindingstype voor de oproep (vast telefoonnet of VoIP).

Voorwaarde: u voert het nummer zonder lijnsuffix in (pagina 31) en u heeft voor dit nummer geen kiesregel gedefinieerd.



Nummer (zonder suffix) of IP-adres invoeren en verbindingstoets **kort/lang** indrukken.

Op uw toestel is een standaardverbinding ingesteld (vast telefoonnet of VoIP, pagina 118/ pagina 146).

- ▶ **Kort** de verbindingstoets  indrukken wanneer u het telefoongesprek via deze standaardverbinding wilt voeren.
- ▶ **Lang** de verbindingstoets  indrukken wanneer u het telefoongesprek via het andere type verbinding wilt voeren.

Als u meerdere VoIP-nummers aan uw toestel heeft toegewezen, kunt u per handset instellen welk VoIP-nummer (account) voor uitgaande externe VoIP-gesprekken moet worden gebruikt (zendnummer van de handset, pagina 146).

Opmerking:

Als u een andere GAP-compatibele handset dan de Gigaset-handsets C47H, S67H, SL68H, SL37H en S45 gebruikt, worden alle gesprekken via de standaardverbinding tot stand gebracht, ook als u de verbindingstoets lang indrukt. Als u via de niet-standaardverbinding wilt bellen, voert u aan het einde van het nummer een sterretje (*) in.

Verbindingstype via displaytoetsen selecteren en bellen

Voorwaarde: de displaytoetsen van uw handset zijn geprogrammeerd met **Vast net** en/of **IP** (pagina 110).

Vast net / **IP**

Display-toets indrukken om het verbindingstype te selecteren.



Nummer invoeren of uit het telefoonboek selecteren.

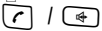

Verbindings- of handsfree-toets indrukken.

Het nummer wordt altijd via het geselecteerde verbindingstype gekozen.

Opmerkingen:

Als u voor het kiezen op de displaytoets **IP** drukt en...

- ... het nummer met het suffix #1 tot #6 kiest, wordt het gesprek via de VoIP-account gevoerd die bij het suffix hoort. Als het suffix ongeldig is (bijvoorbeeld als er geen VoIP-verbinding aan toegewezen is), wordt het nummer niet gekozen.
- ... het nummer zonder suffix of met suffix #0 kiest, wordt het gesprek via het VoIP-zendnummer van de handset gevoerd.

Als u voor het kiezen op de displaytoets **Vast net** drukt, mag u geen suffix invoeren. Het suffix wordt anders samen met het nummer via de vaste telefoonlijn gekozen. Dit kan tot fouten leiden!

Verbinding selecteren met behulp van uw lijnsuffix en telefoneren

Naast het vaste telefoonnummer nummer kunt u tot zes VoIP-nummers op uw toestel programmeren. Aan elk nummer (lijn) van het toestel wordt een (lijn-) suffix toegewezen.

- ◆ suffix #0 voor het vaste telefoonnummer
- ◆ #1 t/m #6 voor de VoIP-nummers (pagina 135)

Via deze lijnsuffix kunt u bij het kiezen aangeven, via welke verbinding het nummer moet worden gekozen en de kosten moeten worden afgerekend.



Nummer van de gewenste deelnemer invoeren.



Suffix van de verbinding (uw telefoonnummer) waarover het gesprek moet worden gevoerd en afgerekend moet worden.



Druk op de verbindingstoets.

De verbinding wordt altijd via de lijn gekozen die aan het suffix is toegewezen, ongeacht of u de verbindingstoets  **kort** of **lang** indrukt.

Voorbeeld: als u het nummer 1234567890#1 invoert en op de verbindingstoets  drukt, wordt het nummer via de eerste e VoIP-verbinding van uw configuratie gekozen.



Opmerking:

Als u een suffix invoert waarvoor op het basisstation geen VoIP-verbinding is geconfigureerd, wordt de VoIP-statuscode 0x33 weergegeven. Het nummer wordt niet gekozen.

Extern bellen

IP-adres instellen

Via VoIP kunt u in plaats van een telefoonnummer ook een IP-adres kiezen.

- ▶ Sterretje-toets  indrukken om de cijferblokken in het IP-adres van elkaar te scheiden (bijvoorbeeld 149*246*122*28).
- ▶ Eventueel hekje-toets  indrukken om het SIP-poortnummer van uw gesprekspartner aan het IP-adres toe te voegen (bijv. 149*246*122*28#5060).

IP-adressen kunt u **niet** met lijnsuffix kiezen.

Kiezen annuleren

Met de verbreekttoets  kunt u het kiezen van het telefoonnummer annuleren.

Alarmnummers kiezen - Kiesregels definiëren

Met de webconfigurator kunt u nummers blokkeren of voor bepaalde nummers aangeven over welke van uw nummers (vast telefoonnet, VoIP) deze altijd moeten worden gebeld (**Oproep Voorbereiding**, zie pagina 151).

Als u een nummer invoert waarvoor een kiesregel is gedefinieerd, wordt dit nummer gekozen via de lijn die in de kiesregel is vastgelegd, ongeacht of u de verbindingstoets lang of kort indrukt. Een eventueel ingesteld automatisch voorkiesnummer wordt **niet** voor het nummer geplaatst.

Alarmnummers

In sommige landen zijn standaard kiesregels gedefinieerd voor alarmnummers (bijvoorbeeld voor de **plaatselijke politie**). Volgens deze kiesregels worden de alarmnummers altijd via het vaste telefoonnet gekozen.

U kunt deze kiesregels niet wissen of uitschakelen. U kunt echter de verbinding die moet worden gebruikt voor het kiezen van het alarmnummer wijzigen (bijvoorbeeld als uw toestel niet op het vaste telefoonnet is aangesloten). Controleer echter eerst, of de VoIP-provider van de betreffende verbinding alarmnummers ondersteunt.

Als op uw toestel bij levering geen kiesregels voor alarmnummers zijn geprogrammeerd, kunt u deze zelf definiëren (pagina 151). Wijs deze aan een verbinding toe waarvan u weet dat deze alarmnummers ondersteunt. In het vaste telefoonnet worden alarmnummers altijd ondersteund.

Let op: als u voor de alarmnummers geen kiesregels definieert en u het automatisch invoegen van het netnummer heeft ingesteld, wordt vóór het alarmnummer ook een netnummer geplaatst als dit over een VoIP-verbinding wordt gekozen. (pagina 150)

Let op:

Bij ingeschakelde toetsblokkering kunnen de alarmnummers niet worden gekozen. Druk **lang** op de hekje-toets  voordat u het nummer kiest om de toetsblokkering op te heffen.

Gesprek beëindigen



Druk op de verbreektoets.

Oproep beantwoorden

Een inkomende oproep wordt op drie manieren op de handset gesignaleerd: door een belsignaal, een melding in het display en het knipperen van de handsfree-toets .

Opmerking:

Er worden alleen oproepen gesignaleerd die zijn toegewezen aan uw handset (pagina 146).

Is een telefoonnummer aan geen enkele handset als ontvangstnummer toegewezen, dan worden oproepen aan dit nummer op geen enkele handset gesignaleerd.

U kunt de oproep op de volgende manieren beantwoorden:

- ▶ De verbindingstoets indrukken.
- ▶ De handsfree-toets indrukken.
- ▶ Op de Gigaset C475 IP: de displaytoets indrukken om de oproep door te verbinden met het antwoordapparaat (pagina 78).

Als de handset in de lader staat en de functie **Auto aannemen** ingeschakeld is (pagina 111), wordt een oproep automatisch aangenomen wanneer u de handset uit de lader neemt.

Als u het belsignaal storend vindt, drukt u de displaytoets **Stil** in. U kunt de oproep aannemen zolang deze wordt weergegeven in het display.

Opmerking:

VoIP-oproepen kunt u weigeren door op de verbreektoets te drukken. De beller ontvangt hiervan een melding (afhankelijk van de provider).

Bij oproepen uit het vaste telefoonnet wordt bij het indrukken van de verbreektoets het belsignaal uitgeschakeld (vergelijkbaar met **Stil**).

Nummerweergave

Bij een oproep vanaf internet wordt het nummer van de beller of de door de beller vastgelegde naam op het display weergegeven.

Bij een oproep vanaf het vaste net wordt het nummer van de beller in het display weergegeven, wanneer aan de volgende voorwaarden is voldaan:

- ◆ Uw aanbieder van vaste telefonie ondersteunt CLIP:
 - CLI (Calling Line Identification): nummer van de beller wordt meegestuurd.
 - CLIP (Calling Line Identification Presentation): nummer van de beller wordt weergegeven
- ◆ U heeft bij de netwerkaanbieder Nummerweergave (CLIP) aangevraagd.
- ◆ De beller heeft bij de netwerkaanbieder CLI niet laten onderdrukken.

Als het telefoonnummer wordt weergegeven en het nummer van de beller in het lokale telefoonboek van de handset is opgeslagen, dan wordt de naam uit het telefoonboek weergegeven.

NummerWeergave

Als het nummer niet in het lokale telefoonboek is opgeslagen, worden de naam en voornaam van de beller uit het ingestelde online-telefoonboek weergegeven.

Voorwaarde: u heeft deze optie ingeschakeld (zie Webconfigurator pagina 156).

Oproepweergave

Aan de hand van de weergave in het display kunt u zien of de oproep aan uw vaste nummer of aan een van uw VoIP-nummers is gericht.

Oproepen aan uw vaste nummer

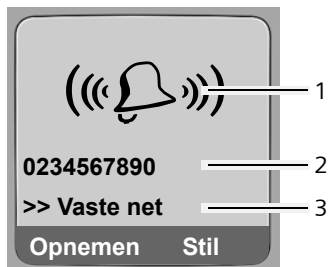

Oproepen voor een van uw VoIP-nummers

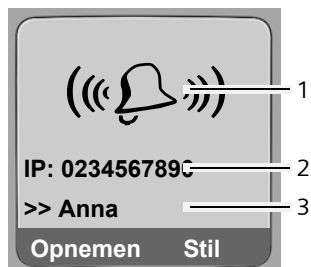

1 Symbool van het belsignaal

2 Nummer of naam van de beller

3 Ontvangstnummer: geeft aan welk van uw -telefoonnummers de beller heeft gekozen. De naam wijst u tijdens de configuratie van het toestel toe met de webconfigurator (pagina 136/ pagina 142).

Bij de Gigaset C475 IP wordt met de linker displaytoets in plaats van **Opnemen** evt. het symbool  weergegeven (doorschakelen van de oproep naar het lokale antwoordapparaat, zie pagina 78).

Overnemen van de naam uit het online-telefoonboek

U kunt de naam laten weergegeven waaronder de beller in het online-telefoonboek is opgeslagen.

Voorwaarden:

- ◆ De aanbieder van het online-telefoonboek dat u op uw toestel gebruikt, (pagina 156) ondersteunt deze functie.
- ◆ U heeft de weergave van de bellernaam met de webconfigurator ingeschakeld (pagina 156).
- ◆ De beller heeft het meesturen van het telefoonnummer aangevraagd en niet onderdrukt.
- ◆ Uw toestel heeft een verbinding met internet.
- ◆ Het telefoonnummer van de beller is niet in het lokale telefoonboek van de handset opgeslagen.

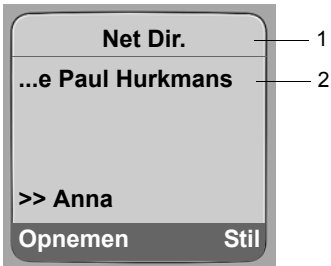

1 Naam van het momenteel ingestelde online-telefoonboek waaruit de naam is opgevraagd.

2 Naam van de beller, eventueel op meerdere regels

Als het nummer van de beller niet in het lokale telefoonboek noch in het online-telefoonboek zijn opgeslagen, dan wordt het nummer weergegeven.

Weergave bij onderdrukking van NummerWeergave

Het nummer resp. de naam van de beller wordt niet weergegeven als de beller NummerWeergave heeft onderdrukt:

- ◆ VoIP: de beller heeft de functie "Anoniem bellen" ingeschakeld.
- ◆ Vast telefoonnet: de beller heeft de functie "Anoniem bellen" ingeschakeld of heeft de functie NummerWeergave niet bij zijn provider aangevraagd.

In plaats van het nummer wordt het volgende weergegeven:

- ◆ Bij een oproep aan uw VoIP-nummers (voorbeeld):

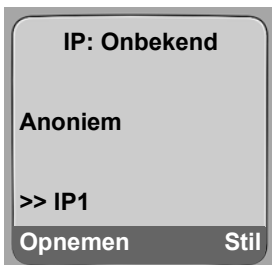

- ◆ Bij een oproep aan uw vaste telefoonnummers:
 - **Extern** als er geen nummer is meegestuurd.
 - **Anoniem**, als de beller NummerWeergave heeft uitgeschakeld.
 - **Onbekend** als de beller NummerWeergave niet heeft aangevraagd.

VoIP: weergave van het telefoonnummer van de opgebeldde deelnemer (COLP)

Voorwaarden:

- ◆ Uw VoIP-provider ondersteunt de functie COLP (**C**onnecte**D** Line I**I**dentification **P**resentation). Zo nodig dient u deze functie bij uw VoIP-provider aan te vragen (informeer bij uw VoIP-provider).
- ◆ De opgebeldde deelnemer heeft COLR (**C**onnecte**D** Line I**I**dentification **R**estriction) niet ingeschakeld.

Bij uitgaande VoIP-oproepen wordt het telefoonnummer van de aansluiting die de oproep aanneemt in het display van uw handset weergegeven.

Het weergegeven telefoonnummer kan afwijken van het nummer dat u heeft gekozen. Bijvoorbeeld:

- ◆ De opgebeldde deelnemer heeft een oproepomleiding ingeschakeld.
- ◆ De oproep is door middel van oproepovername op een andere aansluiting van een telefooncentrale aangenomen.

Als er voor dit nummer een vermelding in het telefoonboek is opgeslagen, wordt de bijbehorende naam in het display weergegeven.

Opmerkingen:

- Ook bij wisselgesprekken, conferentieschakelingen en bij ruggespraak wordt in plaats van het gekozen nummer het nummer van de bereikte aansluiting (of de bijbehorende naam) weergegeven.
- Bij overnemen van het telefoonnummer in het telefoonboek **Opties** → **Naar tel.boek**) en in de nummerherhalingslijst wordt het gekozen nummer (niet het weergegeven nummer) overgenomen.

Handsfree telefoneren

Als u handsfree belt, houdt u de handset niet tegen uw oor maar kunt u deze bijvoorbeeld voor u op tafel leggen. Zo kunnen ook andere personen deelnemen aan het gesprek.

Handsfree in-/uitschakelen

Inschakelen tijdens kiezen



Nummer invoeren en handsfree-toets **kort/lang** indrukken om het type verbinding te kiezen (pagina 30).

- Breng uw gesprekspartner eventjes op de hoogte als u iemand laat meeluisteren.

Wisselen tussen handset en handsfree-telefoneren

- Handsfree-toets indrukken. Tijdens een gesprek en bij het beluisteren van het antwoordapparaat (Gigaset C475 IP) de handsfree-functie in- of uitschakelen

Als u de handset tijdens een gesprek in het laadstation wilt plaatsen:

- De handsfree-toets ingedrukt houden terwijl u de handset terugzet.
- Brandt de handsfree-toets niet, dan toets opnieuw indrukken.

Voor het wijzigen van het volume, zie pagina 111.

Microfoon van de handset uitschakelen

U kunt de microfoon van de handset tijdens een extern gesprek uitschakelen. Uw gesprekspartner hoort de wachtmuziek (indien ingeschakeld, pagina 117).

Microfoon van de handset uitschakelen



Navigatietoets links indrukken om de microfoon van de handset uit te schakelen.

Uitgeschakelde microfoon inschakelen



Displaytoets of verbreektoets indrukken om uitgeschakelde microfoon in te schakelen.

Handset bedienen

Handset in-/uitschakelen



In de ruststand de verbreekttoets **lang** indrukken.

U hoort een bevestigingstoon.

Toetsblokkering in- of uitschakelen



Druk lang op de hekje-toets.

U hoort een bevestigingstoon. Als de toetsblokkering is ingeschakeld, ziet u in het display het symbool .

Bij een inkomende oproep wordt de toetsblokkering automatisch uitgeschakeld. Daarna wordt de functie automatisch weer ingeschakeld.

Opmerking:

Als de toetsblokkering is ingeschakeld en u per ongeluk op een toets drukt, verschijnt er een melding in het display. U schakelt de toetsblokkering uit door de hekje-toets  **lang** in te drukken.

Navigatietoets

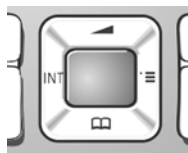

In deze gebruiksaanwijzing is de zijde van de navigatietoets die u dient in te drukken, zwart gemarkeerd (boven, beneden, rechts, links). Voorbeeld:  betekent dat u de bovenkant van de navigatietoets moet indrukken.

De navigatietoets heeft verschillende functies:

In de ruststand van de handset



Kort indrukken: telefoonboek van de handset openen.

Lang indrukken: lijst met beschikbare online-telefoonboeken openen



Hoofdmenu openen.







Lijst met handsets openen.







Menu voor het instellen van het ontvangstvolume (pagina 111), belsignalen (pagina 112) en attentietonen (pagina 113) van de handset oproepen.



In invoervelden

Met de navigatietoets verplaatst u de cursor naar **boven** , **beneden** , **rechts**  of **links** .

In lijsten en menu's

-  /  Eén regel omhoog/omlaag bladeren.
-  Submenu openen.
-  Eén menuniveau terug of annuleren.

Tijdens een extern gesprek

-  Kort indrukken: telefoonboek van de handset openen.
-  Interne ruggespraak starten.
-  Volume voor handset of handsfree-telefoneren wijzigen.

Displaytoetsen





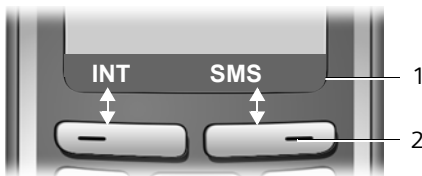

De actuele displayfuncties worden op de onderste displayregel gemarkeerd weergegeven. De functie van de displaytoetsen is afhankelijk van de situatie.

Voorbeeld:



- 1 De huidige functies van de displaytoetsen worden op de onderste displayregel weergegeven
- 2 Displaytoetsen

De belangrijkste pictogrammen in het display zijn:

-  **Opties** Een contextafhankelijk menu openen.
-  **<C** Wistoets: ingevoerde tekens van rechts naar links één voor één wissen.
-  Eén menuniveau terug of procedure annuleren.
-  **E-Mail** E-mailadres opvragen uit het telefoonboek.
-  **→** Nummer naar het telefoonboek kopiëren.
-  **∞** Externe oproep doorverbinden met het antwoordapparaat (Gigaset C475 IP).

Terug naar de ruststand

U keert als volgt van een willekeurige plaats in het menu terug in de ruststand:

- ▶ Verbreekttoets  lang indrukken.

of:

- ▶ Geen toets indrukken: na 2 minuten schakelt het display **automatisch** over naar de ruststand.

Wijzigingen die u niet heeft bevestigd of opgeslagen met **OK**, **Ja**, **Opslaan**, **Verstrn** of met **Opslaan OK** worden niet doorgevoerd.

Een voorbeeld van het display in de ruststand vindt u op pagina 1.

Menunavigatie

De functies van het toestel zijn opgenomen in een menu met meerdere niveaus.

Hoofdmenu (hoogste menuniveau)

- ▶ U opent het hoofdmenu door  in te drukken terwijl de handset zich in de ruststand bevindt.

De functies van het hoofdmenu worden in het display als lijst met symbool en naam weergegeven.

Een functie starten

- ▶ Met de navigatietoets  naar de functie gaan. In de kopregel van het display wordt de naam van de functie weergegeven. Druk op de displaytoets **OK**.

of:

- ▶ Cijfer invoeren dat in het menu-overzicht (pagina 25) voor de functie staat (snelkoppeling).

Het bijbehorende submenu (het volgende menuniveau) wordt geopend.

Submenu's

De functies van het submenu worden in een lijst weergegeven.

Een functie starten:

- ▶ Met de navigatietoets  naar de functie bladeren en **OK** indrukken.

of:

- ▶ Cijfer invoeren dat in het menu-overzicht (pagina 25) voor de functie staat (snelkoppeling).

Als u de verbreektoets  eenmaal **kort** indrukt, gaat u terug naar het vorige menuniveau of annuleert u de procedure.

Corrigeren van onjuiste invoer

Onjuiste tekens kunt u als volgt corrigeren: eerst gaat u met de navigatietoets naar het onjuist ingevoerde teken. Vervolgens kunt u:

- ◆ Met **⏪** het teken links van de cursor wissen.
- ◆ Nieuw teken links van de cursor invoegen.
- ◆ Bij de invoer van tijd en datum, IP-adressen etc. knipperend teken overschrijven.

Voorbeelden van gebruikte symbolen, menu-invoer en invoer op meerdere regels vindt u in de bijlage van deze gebruiksaanwijzing, pagina 178.

Netdiensten

Let op:

De functies die in deze gebruiksaanwijzing worden beschreven, kunt u alleen gebruiken als deze door uw provider worden ondersteund.

Netdiensten zijn functies die uw provider voor het vaste net resp. VoIP-provider u ter beschikking stelt.

Anoniem bellen – NummerWeergave onderdrukken

U kunt het meesturen van uw telefoonnummer onderdrukken (CLIR = Calling Line Identification Restriction). Uw telefoonnummer wordt dan niet bij uw gesprekspartner weergegeven. U belt dus anoniem.

Voorwaarden:

- ◆ Voor anonieme oproepen via uw vaste telefoonlijn dient u een speciale service (functie) aan te vragen bij uw vaste provider.
- ◆ Anonieme oproepen via VoIP-lijnen zijn alleen mogelijk als de VoIP-provider de functie "Anoniem bellen" ondersteunt. Eventueel dient u de functie bij de providers van uw VoIP-verbindingen in te schakelen.

"Anoniem bellen" voor alle oproepen in-/uitschakelen

U kunt het onderdrukken van NummerWeergave voor alle verbindingen van uw toestel (vast telefoonnet en VoIP) permanent in- of uitschakelen.

Bij ingeschakelde functie wordt het nummer zowel bij oproepen via het vaste telefoonnet als bij oproepen via VoIP onderdrukt. Het onderdrukken van het nummer is voor alle aangemelde handsets ingeschakeld.

 →  **Netdiensten**

Altijd anoniem

Selecteren en **OK** indrukken ( = aan).

Bij ingeschakelde functie **Altijd anoniem** wordt in het rustdisplay van de handset **Anonieme oproep geactiveerd** weergegeven.

"Anoniem bellen" voor de volgende oproep in-/uitschakelen

U kunt de instelling voor het onderdrukken van het telefoonnummer voor de volgende oproep wijzigen.

 →  **Netdiensten** → **Volgende oproep**

Anoniem: **Ja / Nee** selecteren om het onderdrukken van het telefoonnummer in of uit te schakelen en **Kiezen** indrukken.



Telefoonnummer evt. met lijnsuffix invoeren.

Verstn

Displaytoets indrukken. Het nummer wordt gekozen. Als u geen lijnsuffix invoert, wordt het nummer via de standaardverbinding gekozen.

Overige netdiensten voor het vaste telefoonnet

De volgende netdiensten kunt u alleen gebruiken voor oproepen via het vaste net. Deze functies moet u aanvragen bij uw provider van uw vaste telefoonnet.

- ▶ **Neem bij problemen contact op met de netwerkaanbieder.**

Instellingen voor alle oproepen

Na voltooiing van een van de onderstaande procedures, wordt een code verstuurd.

- ▶ Na bevestiging vanuit het telefoonnet de verbreeктоets  indrukken.

U kunt de volgende functies instellen:

Algemene oproepdoorschakeling

 →  Netdiensten → Telefoonlijn → Doorschakelen

- ▶ Gegevens op meerdere regels wijzigen:

Bij:

alle / geen antw / bezet selecteren.

Nr.:

Displaytoets **Wijzigen** indrukken. Nummer invoeren waarnaar moet worden doorgeschakeld, en **Opslaan** indrukken. U kunt een nummer uit het vaste net, een VoIP-nummer of een mobiel nummer aangeven.

Status:

Oproepdoorschakeling in-/uitschakelen.

- ▶ Displaytoets **Verstrn** indrukken.
- ▶ Na de melding vanuit het telefoonnet de verbreeктоets  indrukken.

Wisselgesprek in-/uitschakelen

Bij ingeschakelde functie hoort de beller op de vaste lijn de vrijtoon als u al een gesprek via uw vaste telefoonlijn voert. Deze oproep wordt zowel akoestisch als in het display van uw handset weergegeven.

Oproepen via de VoIP-lijn worden niet als wisselgesprek weergegeven. Deze worden op de andere aangemelde handsets weergegeven. Als er geen andere handset beschikbaar is, hoort de beller de bezettoon.

Wisselgesprek aannemen/weigeren, zie pagina 43.

 →  Netdiensten → Telefoonlijn → Wisselgesprek

Status: In-/uitschakelen.

- ▶ Displaytoets **Verstrn** indrukken.
- ▶ Na de melding vanuit het telefoonnet de verbreeктоets  indrukken.

Opmerking:

De instelling heeft geen invloed op de procedure bij binnenkomende wisselgesprekken op de VoIP-lijn. Voor informatie over het in-/uitschakelen van wisselgesprekken voor VoIP-lijn, zie pagina 45.

Funcities tijdens een gesprek

Terugbellen starten

U hoort de bezettoon.

Opties → **Terugbellen**



Verbreekttoets indrukken.

Ruggespraak

Tijdens een gesprek:

Rug.spr. Displaytoets indrukken.



Nummer invoeren of uit het telefoonboek overnemen en **OK** indrukken.

Het nummer wordt via de vaste netlijn gekozen.

Opmerking:

Het nummer dat voor de ruggespraak is gekozen, wordt na enkele seconden in de nummerherhalingslijst opgeslagen.

U kunt kiezen uit de volgende opties:

◆ Wisselgesprek:

- ▶ Met  tussen de gesprekspartners wisselen.
- Gesprek met actieve deelnemer beëindigen: **Opties** **Einde gesprek**.

◆ Conferentie:

- Met beide gesprekspartners telefoneren: displaytoets **Confer.** indrukken.
- Conferentie beëindigen (wisselgesprek): displaytoets **EindConf** indrukken.
- Gesprek met beide gesprekspartners beëindigen: verbreekttoets  indrukken.

◆ Doorverbinden:

- Twee externe deelnemers met elkaar verbinden:  **Doorverbinden**.

U kunt de beide deelnemers ook met elkaar verbinden voordat de tweede deelnemer zich meldt.

Wisselgesprek aannemen

Voorwaarde: de functie Wisselgesprek is ingeschakeld (pagina 42).

Opnemen Displaytoets indrukken.

Of: het nummer van de beller wordt niet meegestuurd:

Opties → **Wisselg Aannemen**

U kunt nu een wisselgesprek houden of een conferentie voeren.

Opmerkingen:

- Als NummerWeergave niet is ingeschakeld, hoort u alleen een attentiesignaal bij een inkomend wisselgesprek.
- Was het eerste gesprek een interne oproep, dan wordt de interne verbinding beëindigd.
- Een interne oproep die als wisselgesprek binnenkomt, wordt weergegeven in het display. U kunt de interne oproep niet aannemen of weigeren.

Wisselgesprek afwijzen

Opties → Wisselg Weigeren

Prioriteit voor wisselgesprek

Het huidige gesprek wordt beëindigd, het wisselgesprek wordt beantwoord.

Opties → Wisselg Prio

Gericht omleiden

U voert een wisselgesprek of start een ruggespraakgesprek.

Opties → Doorverbinden

Functies die na afloop van een gesprek worden ingesteld

Terugbellen voortijdig wissen

 →  Netdiensten → Terugbellen uit

Als u het terugbellen heeft gewist, wordt er een code verzonden.

▶ Na bevestiging vanuit het telefoonnet de verbreekttoets  indrukken.

Laatste beller of laatst gekozen nummer terugbellen

 →  Netdiensten → Telefoonlijn → Auto terugbellen

Overige netdiensten voor VoIP

Let op:

De functies die in deze gebruiksaanwijzing worden beschreven, kunt u alleen gebruiken als deze door uw provider worden ondersteund.

De volgende netdiensten kunt u gebruiken voor oproepen via de VoIP-lijn.

Instellingen voor alle oproepen

Algemene oproepdoorschakeling

Voorwaarde: de VoIP-provider ondersteunt de oproepdoorschakeling.

 →  Netdiensten → Internet (VoIP) → Doorschakelen

Er wordt een lijst weergegeven met de geconfigureerde en ingeschakelde VoIP-nummers van uw toestel. Telefoonnummers waarvoor een oproepdoorschakeling is geactiveerd, zijn gemarkeerd met .

- ▶ Selecteer het telefoonnummer waarvoor u een oproepdoorschakeling wilt in- of uitschakelen, en druk op **OK**.
- ▶ Gegevens op meerdere regels wijzigen:

Bij:

alle / geen antw / bezet selecteren.

Nr.:

Displaytoets **Wijzigen** indrukken. Nummer invoeren waarnaar moet worden doorgeschakeld, en **Opslaan** indrukken.

Bij het doorschakelen van een van uw VoIP-telefoonnummers kunt u een nummer uit het vaste telefoonnet, het VoIP-netwerk of het mobiele telefoonnet invoeren.

Status:

Oproepdoorschakeling in-/uitschakelen.

- ▶ Displaytoets **Opslaan** indrukken.

Houd er rekening mee dat het doorschakelen van uw VoIP-nummers extra kosten met zich mee kan brengen. Neem voor meer informatie contact op met uw VoIP-provider.

Wisselgesprek in-/uitschakelen

Voorwaarde: op uw toestel zijn twee parallele VoIP-verbindingen toegelaten (zie **Slechts 1 VoIP-gesprek toestaan** op pagina 143).

Als de functie Wisselgesprek is ingeschakeld, hoort een beller op de VoIP-lijn de kiestoon wanneer u al een telefoongesprek voert via de VoIP-lijn. Deze oproep wordt zowel akoestisch als in het display van uw handset weergegeven.

Oproepen op de vaste netlijn worden niet gesignaleerd als wisselgesprek. Ze worden op andere aangemelde handsets gesignaleerd, waarvan het vaste telefoonnummer als ontvangstnummer is geconfigureerd. Als er geen andere handset beschikbaar is, hoort de beller de bezettoon.

Wisselgesprek aannemen/weigeren, zie pagina 46.

 →  Netdiensten → Internet (VoIP) → Wisselgesprek

Status: In-/uitschakelen.

- ▶ Displaytoets **Opslaan** indrukken.

Opmerking:

De instelling geldt voor alle VoIP-telefoonnummers. De instelling heeft geen effect op het gedrag bij wisselgesprekken op de vaste netlijn. Voor informatie over het in-/uitschakelen van wisselgesprekken voor de vaste netlijn, zie pagina 42

Functies tijdens een gesprek

Voorwaarde: op uw toestel zijn twee parallele VoIP-verbindingen toegelaten (zie **Slechts 1 VoIP-gesprek toestaan** op pagina 143).

Ruggespraak

Tijdens een gesprek:

Rug.spr. Displaytoets indrukken.



  Nummer invoeren of uit het telefoonboek overnemen en de verbindingstoets **kort/lang**  indrukken.

Het nummer moet via VoIP worden gekozen.

Opmerking:

Het nummer dat voor de ruggespraak is gekozen, wordt na enkele seconden in de nummerherhalingslijst opgeslagen.

Als de deelnemer zich meldt, heeft u de volgende mogelijkheden:

- ◆ Wisselgesprek:
 - ▶ Met  tussen de gesprekspartners wisselen.
 - ▶ Gesprek met actieve deelnemer beëindigen: **Opties** **Einde gesprek**.
- ◆ Conferentie:
 - ▶ Met beide gesprekspartners telefoneren: displaytoets **Confer.** indrukken.
 - ▶ Conferentie beëindigen (wisselgesprek): displaytoets **EindConf** indrukken.
 - ▶ Gesprek met beide gesprekspartners beëindigen: verbreekttoets  indrukken.
- ◆ Doorschakelen (afhankelijk van de provider)

Voorwaarde: u voert een wisselgesprek en u heeft de actieve deelnemer zelf opgebeld.

 - ▶ Om beide externe deelnemers met elkaar te verbinden: **Opties** **Doorverbinden**

Als het doorschakelen is gelukt, verschijnt een melding op het display. Vervolgens schakelt de handset over in de ruststand.

aankloppen aannemen

Voorwaarde: de functie Wisselgesprek is ingeschakeld (pagina 45).

Opnemen Displaytoets indrukken.

U kunt nu een wisselgesprek houden of een conferentie voeren.

Opmerkingen:

- Was het eerste gesprek een interne oproep, dan wordt de interne verbinding beëindigd.
- Een interne oproep die als wisselgesprek binnenkomt, wordt weergegeven in het display. U kunt de interne oproep niet aannemen of weigeren.

Telefoonboek en lijsten gebruiken

U kunt kiezen uit de volgende opties:

- ◆ Telefoonboek
- ◆ Snelkieslijst
- ◆ Evt. online-telefoonboeken
- ◆ Nummerherhalingslijst
- ◆ SMS-, e-mail- en Messenger-lijst
- ◆ Lijst met oproepen
- ◆ Antwoordapparaatlijst (Gigaset C475 IP)

In het telefoonboek en de snelkieslijst kunt u in totaal max. 250 vermeldingen opslaan (aantal afhankelijk van de grootte van de vermeldingen).

Het telefoonboek en de snelkieslijst stelt u voor elke handset afzonderlijk samen. U kunt de lijsten of afzonderlijke vermeldingen echter ook naar andere handsets sturen (pagina 50).

Telefoonboek/snelkieslijst

Opmerking:

Nummers in het telefoonboek of in de snelkieslijst kunt u snel kiezen door deze onder een toets te programmeren (pagina 50).

Telefoonboek

In het **telefoonboek** slaat u nummers en de bijbehorende namen op.

- ▶ Telefoonboek in de ruststand openen met de toets .

Lengte van vermeldingen

Nummer: max. 32 cijfers

Naam: max. 16 tekens

Opmerkingen:

Sommige VoIP-aanbieders ondersteunen bij oproepen naar het vaste telefoonnet geen lokale gesprekken. In dit geval dient u het vaste telefoonnummer altijd inclusief netnummer in het telefoonboek op te slaan. U kunt ook via de webconfigurator een netnummer instellen dat bij oproepen via VoIP automatisch wordt geplaatst voor alle nummers die zonder netnummer worden gekozen (pagina 150).

Snelkieslijst

In de **snelkieslijst** slaat u netlijn-codes van netwerkaanbieders ("Voorkiesnummers") op, die u bij het telefoneren via het vaste telefoonnet voor de nummers kunt plaatsen.

- ▶ Snelkieslijst in de ruststand openen met de toets .

Lengte van vermeldingen

Nummer: max. 32 cijfers

Naam: max. 16 tekens

Nummer opslaan in het telefoonboek

 → Nieuwe invoer

► Gegevens op meerdere regels wijzigen:

Nummer

Nummer invoeren.

Naam

Naam invoeren.

SnelKiezen:

Cijfertoets voor verkort kiezen.

► Wijzigingen opslaan.

Opmerkingen:

- Hoe u IP-adressen invoert, kunt u lezen op pagina 32.
- Als een nummer altijd over een bepaalde verbinding moet worden gekozen, kunt u het lijnsuffix van deze verbinding aan het nummer koppelen (pagina 31).
- Als u aan het einde van het nummer een sterretje (*) toevoegt, wordt het nummer gekozen via de niet-standaardverbinding (pagina 118), ook als u de verbindingstoets  kort indrukt. Voorwaarde: voor het nummer is geen kiesregel gedefinieerd (pagina 151).
- Met de webconfigurator kunt u het telefoonboek opslaan in een bestand op uw PC, daar bewerken en weer terugsturen naar de handset (pagina 158). U kunt ook contactpersonen uit Outlook van de PC naar het telefoonboek van de handset kopiëren.

Nummer opslaan in de snelkieslijst

 → Nieuwe invoer

► Gegevens op meerdere regels wijzigen:

Nummer:

Nummer invoeren.

Naam:

Naam invoeren.



Volgorde van vermeldingen in het telefoonboek

De vermeldingen in het telefoonboek staan op alfabetische volgorde. Spaties en cijfers komen voor letters. De volgorde van vermeldingen is als volgt:



1. Spatie
2. Cijfers (0–9)
3. Letters (alfabetisch)
4. Andere tekens

Als u de alfabetische volgorde van vermeldingen wilt omzeilen, voegt u voor de naam een spatie of een cijfer in. Deze vermeldingen komen vervolgens aan het begin van het telefoonboek te staan. Namen waarvoor u een sterretje plaatst, komen aan het einde van het telefoonboek.



Vermelding selecteren in het telefoonboek of in de snelkieslijst

 /  Telefoonboek of snelkieslijst openen.

U kunt kiezen uit de volgende opties:

- ◆ Met  naar de vermelding bladeren tot de gezochte naam is geselecteerd.
- ◆ Het eerste teken van de naam invoeren en eventueel met  naar de vermelding bladeren.

Kiezen via het telefoonboek of de snelkieslijst



 /  →  vermelding selecteren; pagina 49)

 Verbindingstoets lang/kort indrukken. Nummer wordt met het gekozen verbindingstype gekozen (pagina 30).

Opmerking:

IP-adressen kunt u alleen via VoIP kiezen.

Vermeldingen in telefoonboek/lijst met voorkiesnummers beheren

 /  →  (vermelding selecteren; pagina 49)

Vermelding weergeven

Weergvn Displaytoets indrukken. Vermelding wordt weergegeven.
Terug met **OK**.

Vermelding wijzigen

Weergvn **Wijzigen**
Displaytoetsen na elkaar indrukken.

- ▶ Wijzigingen aanbrengen en opslaan.



Andere functies gebruiken

 /  →   vermelding selecteren; pagina 49)

Opties Menu openen.

De volgende functies kunt u selecteren met :

Gebruik nummer

Een opgeslagen nummer wijzigen of informatie toevoegen en dan kiezen (verbindingstoets  indrukken) of als nieuwe vermelding opslaan; hiertoe na weergave van het nummer   indrukken.

Invoer wijzigen

Geselecteerde vermelding wijzigen.

Invoer wissen

Geselecteerde vermelding wissen.

Als VIP markeren (alleen in telefoonboek)

Vermelding in telefoonboek markeren als **VIP** (Very Important Person) en hieraan een bepaald belsegnaal toewijzen. U herkent VIP-oproepen dan aan het belsegnaal.

Voorwaarde: NummerWeergave (pagina 33).

Versturen

Afzonderlijke vermelding naar een handset versturen (pagina 50).

Lijst wissen

Alle vermeldingen in het telefoonboek of de snelkieslijst wissen.

Lijst versturen

Volledige lijst naar een andere handset versturen (pagina 50).

Geheugenruimte

Aantal vrije vermeldingen in het telefoonboek of de lijst met voorkiesnummers laten weergeven.

Kiezen met de snelkiestoetsen

Hoe u telefoonnummers onder de cijfertoetsen van uw handset programmeert, wordt beschreven op pagina 48.

► De betreffende snelkiestoets **lang** indrukken.

Als in het telefoonboek op het einde van het nummer een geldig lijnsuffix staat (bijvoorbeeld #1), dan wordt het nummer gekozen via de lijn die bij dit suffix hoort (pagina 135).

Als op het einde van het bijbehorende nummer alleen een hekje staat (#), wordt het nummer via de standaardverbinding gekozen.



Als aan het einde van het nummer een sterretje (*) staat, wordt het nummer via de niet-standaardverbinding gekozen (pagina 118).

Als er geen suffix is ingevoerd, wordt het nummer via de standaardverbinding gekozen. Uitzondering: er is geen kiesregel voor het nummer gedefinieerd (pagina 151).

Telefoonboek of snelkieslijst naar een andere handset versturen

Voorwaarden:

- ◆ De ontvangende en versturende handset zijn bij hetzelfde basisstation aangemeld.
- ◆ De andere handset kan telefoonboekvermeldingen verzenden en ontvangen.

 /  →  (vermelding selecteren; pagina 49) → **Opties** → **Versturen** / **Lijst versturen**

 Intern nummer van de ontvangende handset indrukken en **OK** indrukken.

Als de lijst is verstuurd, wordt dit bevestigd door een melding en een bevestigingssignaal op de ontvangende handset.

U kunt meerdere afzonderlijke vermeldingen achter elkaar kopiëren door de vraag **Nog een invoer versturen?** te beantwoorden met **Ja**.

Let op:

- ◆ Vermeldingen met identieke nummers worden niet overschreven bij de ontvanger.
- ◆ Het versturen wordt geannuleerd als het toestel overgaat of als het geheugen van de ontvangende handset vol is.

Weergegeven nummer overnemen in het telefoonboek

Telefoonnummers die in een lijst staan, bijvoorbeeld de bellerslijst of de nummerherhalingslijst of nummers in een SMS of die tijdens een gesprek worden weergegeven, kunt u kopiëren naar het telefoonboek.

Er wordt een nummer weergegeven:

 → Naar tel.boek

of:



 Displaytoets indrukken.

► Vermelding aanvullen, zie pagina 48

Gigaset C475 IP: tijdens het overnemen van nummers uit de antwoordapparaatlijst worden geen berichten weergegeven.

Numer overnemen uit het telefoonboek

Tijdens de bediening van het toestel kunt u het telefoonboek openen, bijvoorbeeld om een nummer over te nemen. De handset hoeft niet in de ruststand te staan.

► Afhankelijk van de situatie het telefoonboek openen met  of  of  Telefoonboek openen.

 Vermelding selecteren (pagina 49).

Online-telefoonboeken gebruiken

Afhankelijk van uw provider kunt u online-telefoonboeken gebruiken (bijvoorbeeld “De Telefoongids” en “De Bedrijvengids”).

Welk online-telefoonboek in het internet u wilt gebruiken, kunt u instellen met de webconfigurator (pagina 156).

Disclaimer:

Voor de voorwaarden m.b.t. het gebruik van De Telefoongids op uw IP toestel(len) verwijzen wij u naar de gebruiksvoorwaarden van De Telefoongids op <http://www.detelefoongids.nl>. Siemens Home and Office Communication Devices B.V. geeft geen garanties op de volledigheid, juistheid of voortdurende actualiteit van de gegevens die vanuit De Telefoongids, De Bedrijvengids of andere vergelijkbare gidsen c.q. nummerinformatiediensten via uw IP toestel(len) worden verstrekt. Siemens Home and Office Communication Devices B.V. aanvaardt geen aansprakelijkheid voor enigerlei schade, van welke aard dan ook, die voortvloeit uit of in enig opzicht verband houdt met het gebruik van eerder genoemde gidsen c.q. nummerinformatiediensten op uw IP toestel(len) of met de tijdelijke onmogelijkheid deze op uw IP toestel(len) te kunnen raadplegen. Deze dienst kan op elk willekeurig moment worden beëindigd.

Online-telefoonboek/bedrijvengids openen

Voorwaarde: de handset zich bevindt zich in de ruststand en er is een VoIP-lijn vrij.

 **Lang** indrukken. Een lijst met de online-telefoonboeken wordt geopend. De providerspecifieke namen worden weergegeven.

 Telefoonboek (De Telefoongids of De Bedrijvengids) in de lijst selecteren en op  drukken.

Of:

In de lokale telefoonboeken van de aangemelde handsets vindt u de vermeldingen **De Telefoongids**, **De Bedrijvengids** voor de online-telefoonboeken. Met deze vermeldingen kunt u de online-telefoonboeken (pagina 156) openen die voor uw handset zijn ingesteld.

- ▶ Telefoonboek openen met de toets .
- ▶ Vermelding **Net Directory** voor De Telefoongids of vermelding **Yellow Pages** voor de Bedrijvengids selecteren en de verbindingstoets  indrukken.

Er wordt een verbinding tot stand gebracht met de Telefoongids of de Bedrijvengids.

Opmerkingen:

- De telefoonboekvermeldingen **De Telefoongids** / **De Bedrijvengids** worden bij het aanmelden bij het basisstation naar de betreffende handset gestuurd (pagina 101). Voorwaarde: de handset kan telefoonboekvermeldingen verzenden en ontvangen.
 - U kunt een verbinding met het online-telefoonboek ook als volgt tot stand brengen:
 - ▶ In de ruststand het nummer **1#91** kiezen en vervolgens de verbindingstoets  indrukken.
 - ▶ Een verbinding met De Bedrijvengids brengt u tot stand door **2#91** in te voeren.
- Oproepen naar het online-telefoonboek zijn altijd gratis.

Vermelding zoeken

Voorwaarde: u heeft het online-telefoonboek/bedrijvengids geopend.

- ▶ Gegevens in meerdere regels invoeren:

Naam: (Online-telefoonboek) /

Trefwoord/Naam: (bedrijvengids)

Naam, deel van een naam of branche invoeren (max. 30 tekens).

Plaats: Stad invoeren waar de gewenste deelnemer woont.

Nummer: Nummer invoeren (max. 30 tekens).

- ▶ Displaytoets **Zoeken** indrukken om de zoekactie te starten.

U dient of in **Naam:** resp. **Trefwoord/Naam:** en in **Plaats:** gegevens invoeren of in **Nummer.** Zoeken op nummer is alleen mogelijk als het gekozen online-telefoonboek het zoeken op nummer ondersteunt. Invoeren van tekst zie pagina 180.

Als er meerdere steden met de ingevoerde naam worden gevonden, verschijnt een lijst met gevonden namen:



Stad selecteren.

Met **Weergvn** kunt u gedetailleerde informatie over de geselecteerde stad oproepen.

Als er geen stad werd gevonden: druk op **Wijzigen** als u de zoekcriteria wilt wijzigen. De gegevens voor **Trefwoord/Naam** en **Plaats** worden overgenomen en kunnen door u worden gewijzigd.

OK

Displaytoets indrukken om het zoeken op naam voort te zetten.

Als er geen deelnemer met de ingevoerde naam wordt gevonden, verschijnt een melding. U kunt kiezen uit de volgende opties:

- ▶ Displaytoets **Nieuw** indrukken om een nieuwe zoekactie te starten.

of

- ▶ Displaytoets **Wijzigen** indrukken om de zoekcriteria te wijzigen. De ingevoerde naam en stad worden overgenomen en kunnen worden gewijzigd.

Als de trefferlijst te groot is, worden geen treffers weergegeven. Dit wordt gemeld.

- ▶ Displaytoets **Verfijn** indrukken om een gedetailleerd zoekproces te starten (pagina 54).

of

- ▶ Afhankelijk van de provider: als in het display het aantal treffers wordt weergegeven, kunt u ook de trefferlijst laten weergegeven. Druk op de displaytoets **Weergvn**.

Zoekresultaten (trefferlijst)

Het zoekresultaat wordt in de vorm van een lijst op het display weergegeven. Voorbeeld:

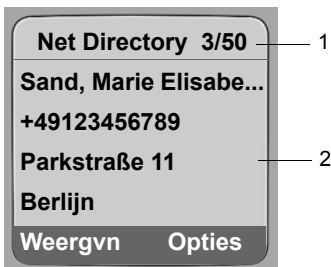

1. 3/50: Lopende nummer/aantal treffers (als het aantal treffers >99, wordt alleen het lopende nummer weergegeven)
2. Vier regels met namen, branche, telefoonnummer en adres van de deelnemer (evt. afgekort)

U kunt kiezen uit de volgende opties:

- ▶ Met **↕** kunt u door de trefferlijst bladeren.
- ▶ Displaytoets **Weergvn** indrukken. Alle informatie van de vermelding (naam, eventueel branche, adres, telefoonnummers) wordt volledig weergegeven. Met **↕** kunt u door de trefferlijst bladeren.

Met **Opties** beschikt u over de volgende extra mogelijkheden:

Verfijnen Zoekcriteria verfijnen en trefferlijst beperken (pagina 54).

Opnieuw zoeken

Nieuwe zoekactie starten.

Naar tel.boek

Nummer van de vermelding overnemen in het telefoonboek van de handset (pagina 51). De achternaam wordt overgenomen in het naamveld van het telefoonboek.

Deelnemer opbellen

Voorwaarde: er wordt een trefferlijst weergegeven.

► Vermelding selecteren en verbindingstoets  indrukken.

Als de vermelding alleen uit een nummer bestaat, dan wordt dit gebeld.

Bevat de vermelding meerdere nummers, dan verschijnt er een lijst met deze nummers.

► Met  nummer selecteren en opnieuw de verbindingstoets  indrukken.

Uitgebreide zoekactie starten

Met deze optie kunt u het aantal treffers van een vorige zoekactie met behulp van zoekcriteria (voornaam/straat) beperken.

Voorwaarde: het resultaat van een zoekactie wordt weergegeven (trefferlijst met meerdere vermeldingen of een melding vanwege een te groot aantal treffers).

Verfijn Displaytoets indrukken.

of

Opties → **Verfijnen**

Selecteren en **OK** indrukken.

De zoekcriteria van de vorige zoekactie worden overgenomen en in de betreffende velden ingevoerd.

Naam: (online-telefoonboek) /

Trefwoord/Naam: (bedrijvengids)

Evt. naam/branche wijzigen of gedeeltelijke naam aanvullen.

Plaats: Evt. naam van de stad wijzigen.

Straat: Evt. straatnaam invoeren (max. 30 tekens).

Voorletters: (alleen in het online-telefoonboek)

Evt. voornaam invoeren (max. 30 tekens).

Zoeken Uitgebreide zoekactie starten.

Nummerherhalingslijst

In de nummerherhalingslijst staan de twintig nummers die u het laatst op de handset heeft gekozen (maximaal 32 cijfers). Als een van de nummers in het telefoonboek of de snelkie-slijst staat, wordt de bijbehorende naam weergegeven.

Kiezen uit de nummerherhalingslijst



 Toets **kort** indrukken.

 Vermelding selecteren.

 Verbindingstoets lang/kort indrukken. Nummer wordt met het gekozen verbindingstype gekozen (pagina 30).

Als er een naam wordt weergegeven, kunt u met de displaytoets **Weergvn** het bijbehorende nummer weergeven.

Vermeldingen in de nummerherhalingslijst beheren

-  Toets **kort** indrukken.
-  Vermelding selecteren.
- Opties** Menu openen.

De volgende functies kunt u selecteren met :

Gebruik nummer

(net zoals bij het telefoonboek, pagina 49)

Naar tel.boek

Vermelding in het telefoonboek overnemen (pagina 51).

Invoer wissen

Geselecteerde vermelding wissen.

Lijst wissen

Volledige lijst wissen.



Lijsten openen met de berichttoets

Met de berichttoets  kunt u de volgende lijsten openen:

- ◆ Antwoordapparaatlijst (alleen Gigaset C475 IP)
- ◆ Voicemail, zie pagina 99
Voor elke voicemail wordt een eigen lijst weergegeven.
Voorwaarde: het bijbehorende nummer is opgeslagen in het basisstation, de voicemail is ingeschakeld (pagina 97/pagina 154) en het betreffende VoIP-/vast telefoonnummer is als ontvangstnummer aan de handset toegewezen:
- ◆ SMS-lijst, zie pagina 64
Als u **meerdere** postbussen heeft ingesteld (pagina 67), worden meerdere lijsten weergegeven.
- ◆ E-mail-Inbox, zie pagina 83
De lijst wordt alleen weergegeven, als de postbus van de mailserver nieuwe berichten bevat.
- ◆ Lijst met oproepen
- ◆ Messenger-berichtenlijst, zie pagina 92
De lijst wordt alleen weergegeven op de handset als deze online is.

U hoort een attentietoon zodra een **nieuwe vermelding** in een lijst binnenkomt. De toets  knippert (gaat uit als u de toets indrukt). In de ruststand wordt bij een nieuw bericht een symbool in het display weergegeven.

Symbool Nieuw bericht...

-  ... in de antwoordapparaatlijst (Gigaset C475 IP) of aan een van uw voicemails
-  ... in bellerslijst
-  ... in SMS-, Messenger of e--maillijst

Onder het symbool wordt het aantal nieuwe vermeldingen weergegeven.

Lijstoverzicht

Als u de toets  indrukt, worden alleen lijsten weergegeven die berichten bevatten en de lijsten van de voicemails **Voicem.**

Lijsten met nieuwe berichten worden eerst weergegeven en gemarkeerd door de tekenstijl vet. Tussen haakjes wordt het aantal nieuwe berichten in de lijst weergegeven.

Als er geen nieuwe berichten in een lijst staan, wordt het aantal oude berichten weergegeven. Uitzondering: bij de voicemails **Voicem.** ... wordt (0) weergegeven.

Voorbeeld:

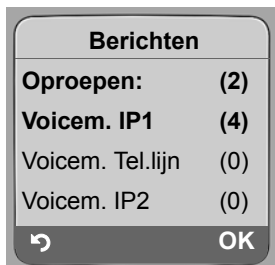

- ▶ Selecteer met  een lijst en druk op **OK**.

Lijst met oproepen

Voorwaarde: NummerWeergave (CLIP, pagina 33).

Afhankelijk van het ingestelde lijsttype bevat de bellerslijst

- ◆ gemiste oproepen
- ◆ beantwoorde oproepen (met  gemarkeerd)
- ◆ op de Gigaset C475 IP:
 - oproepen die door het lokale antwoordapparaat zijn beantwoord (gemarkeerd met ∞)

De nummers van de laatste 30 oproepen worden opgeslagen.

In de lijst met gemiste oproepen worden meerdere oproepen van hetzelfde nummer maar eenmaal opgeslagen (de laatste oproep). Achter de vermelding staat tussen haakjes het aantal oproepen van dit nummer.



In de lijst met aangenomen oproepen worden meerdere oproepen van hetzelfde nummer meermaals opgeslagen.

Opmerking:

In de bellerslijst worden alle oproepen naar bestemmingsnummers opgeslagen die zijn toegewezen aan uw handset (pagina 146).

Als er geen ontvangtnummers zijn toegewezen, worden alle oproepen in de oproeplijsten van alle handsets opgeslagen.

Lijsttype van bellerslijst instellen

 →  Instellingen → Basis → Oproepen

Gemiste oproep / Alle oproepen

Selecteren en **OK** indrukken (= aan).

 **Lang** indrukken (ruststand).

Als u het lijsttype wijzigt, blijven de vermeldingen in de bellerslijst behouden.

Vermeldingen in de lijst met oproepen

Nieuwe berichten staan boven.

Voorbeeld van vermelding in lijst:



- ◆ Lijsttype (bovenste regel: **Gemiste oproep**, **Alle oproepen**)
- ◆ Status van de vermelding
Vet: nieuwe vermelding
- ◆ Nummer of naam van de beller
U kunt het nummer van de beller overnemen in het telefoonboek (pagina 51).
- ◆ Datum en tijd van de oproep (mits ingesteld, pagina 13).
- ◆ Soort vermelding:
 - beantwoorde oproepen ()
 - gemiste oproepen
 - door het antwoordapparaat opgenomen oproepen (∞), alleen Gigaset C475 IP)

Vermeldingen van de bellerslijst beheren

Druk op de displaytoets **Wissen** om een gemarkeerde vermelding te wissen.

Na een druk op de displaytoets **Opties** kunt u met  meer functies selecteren:

Naar tel.boek

Nummer overnemen in het telefoonboek.

NaamWeergave

Als voor een VoIP-oproep een URI is ontvangen en opgeslagen, wordt deze weergegeven. De URI wordt gekozen als u op de verbindingstoets  drukt. De URI wordt niet toegevoegd aan de nummerherhalingslijst.

Lijst wissen

Volledige lijst wissen.

Lijsten openen met de berichttoets

Na het verlaten van bellerslijst krijgen alle vermeldingen de status "oud". Ze worden dan de volgende keer dat u de lijst bekijkt, niet meer vet weergegeven.

Antwoordapparaatlijst (Gigaset C475 IP)

De antwoordapparaatlijst **Antw. app.:** wordt alleen op handsets weergegeven die ten minste één gemeenschappelijk ontvangstnummer met het antwoordapparaat hebben.

Via de antwoordapparaatlijst kunt u de berichten op het antwoordapparaat van het basisstation beluisteren.

Aan het begin van de antwoordapparaatlijst wordt het als eerste ontvangen, nieuwe bericht weergegeven. De weergave wordt gestart bij het openen van de lijst.

Nieuwe berichten worden na het afluisteren achter de oude berichten in de lijst geplaatst.

Alle berichten worden weergegeven, ongeacht het bijbehorende ontvangstnummer.

Als een lijst geen nieuwe berichten bevat, worden de oude berichten weergegeven.

Hoe u berichten uit de antwoordapparaatlijst beheert, leest u vanaf pagina 75.

Uit bellers-/antwoordapparaatlijst kiezen



→ Oproepen: (2) / Antw. app.: (1)



Vermelding selecteren.



Verbindingstoets lang/kort indrukken. Nummer wordt met het gekozen verbindingstype gekozen (pagina 30).

Kostenbewust telefoneren

Gebruik bij voorkeur het internet (VoIP) als u voordelig wilt bellen.

Voor oproepen naar het vaste telefoonnet of het mobiele net kunt u bovendien de kostencontrolefunctie van uw toestel gebruiken. Maak accounts aan bij verschillende VoIP-providers die gunstige tarieven voor gesprekken naar andere netwerken bieden. Voer in de configuratie van uw toestel – bijvoorbeeld voor bepaalde voorkiesnummers voor lokale, land- of mobiele netwerken – de gunstigste VoIP-verbinding (account) die bij het kiezen moeten worden gebruikt (**Oproep Voorbereiding**, pagina 151). Of definieer direct bij het kiezen de VoIP-verbinding die moet worden gebruikt (kiezen met lijnsuffix, pagina 31).

Als u via uw vaste netlijn telefoneert, kiest u een netwerkaanbieder die bijzonder gunstige tarieven biedt. Voorkiesnummers kunt u beheren in de snelkieslijst.

Voorkiesnummer koppelen aan een nummer

Bij oproepen via het vaste telefoonnet kunt u vóór de nummers een voorkiesnummer van een netwerkprovider plaatsen ("koppelen").



Lijst met voorkiesnummers openen.



Vermelding in de snelkieslijst selecteren.



Displaytoets indrukken.

Gebruik nummer

Selecteren en **OK** indrukken.



Nummer invoeren of nummer in het telefoonboek selecteren (pagina 51).



Verbindingstoets zodanig indrukken (kort/lang) dat het nummer via het vaste telefoonnet wordt gekozen. Beide nummers worden gekozen.

Opmerking:

Om ervoor te zorgen dat het gekoppelde nummer via het vaste telefoonnet wordt gekozen, kunt u de bijbehorende kiesregels voor de voorkiesnummers (pagina 151) definiëren. Of u voegt bij het kiezen het lijnsuffix #0 (voor het vaste telefoonnet) toe aan de nummers.

Gespreksduur weergeven

Bij alle gesprekken via het vaste telefoonnet en VoIP wordt de duur van het gesprek in het display weergegeven.

- ◆ tijdens het gesprek,
- ◆ tot ongeveer drie seconden na het neerleggen, wanneer u de handset niet in de lader legt.

Opmerking:

De daadwerkelijke gespreksduur kan enkele seconden afwijken van de weergegeven waarde.

SMS (tekstberichten)

SMS-berichten kunt u alleen via het vaste net verzenden en ontvangen.

Bij het verzenden van SMS-berichten maakt het basisstation automatisch verbinding via het vaste net.

Bij levering is het toestel zodanig ingesteld, dat u direct SMS-berichten kunt versturen.

Voorwaarden:

- ◆ Voor uw vaste telefoonaansluiting moet NummerWeergave zijn vrijgegeven.
- ◆ Uw netwerkaanbieder ondersteunt SMS voor het vaste net. Informeer bij uw netwerkaanbieder of dit het geval is.
- ◆ U bent bij uw serviceprovider geregistreerd voor het verzenden en ontvangen van SMS-berichten.

SMS-berichten worden via SMS-centrales van serviceproviders uitgewisseld. U moet opgeven via welke SMS-centrale u berichten wilt versturen en ontvangen. U kunt via **elk** van de ingevoerde SMS-centrales SMS-berichten ontvangen, mits u zich bij uw serviceprovider heeft geregistreerd.

SMS-berichten worden verstuurd via de **SMS-Centrale**, die is ingesteld als **verzendingcentrale**. U kunt echter elke andere SMS-centrale voor het verzenden van een actueel bericht activeren als verzendingcentrale (pagina 68).

Als er geen SMS-servicecentrale is ingevoerd, bestaat het menu SMS alleen uit de optie **Instellingen**. Geef in dat geval een SMS-centrale op (pagina 68).

Meer informatie over het schrijven van SMS-berichten vindt u in de bijlage (pagina 180).

Voorschriften

- ◆ Een SMS-bericht mag niet langer zijn dan 612 tekens.
- ◆ Een SMS-bericht dat langer is dan 160 tekens wordt als **gekoppelde** SMS verstuurd (maximaal vier SMS-berichten met elk 152 resp. 153 tekens, afhankelijk van de koppelinginformatie).

Bij het schrijven van een SMS-bericht wordt rechtsboven in de kopregel het volgende weergegeven (voorbeeld):

The image shows a text input field for an SMS. The text inside is "SMS-berichten 596(1)". Above the number "1" in the parentheses, there is a horizontal line that extends to the right and then turns down to point at the "1". Below the number "2" in the parentheses, there is a horizontal line that extends to the right and then turns down to point at the "2".

1 Maximaal aantal tekens dat u nog kunt schrijven of als bijlage kunt versturen.



2 Aantal SMS-berichten dat voor de huidige tekst moet worden gekoppeld.

Houd er rekening mee dat bij het koppelen van SMS-berichten meestal hogere kosten ontstaan.

Let op:

- ◆ Elk inkomend SMS-bericht wordt eenmalig gesignaleerd door een toon (hetzelfde bel-signaal als bij externe oproepen). Als u een dergelijke "oproep" beantwoordt, gaat het SMS-bericht verloren.
- ◆ Als uw toestel is aangesloten op een telefooncentrale, zie pagina 70.
- ◆ U kunt alleen SMS-berichten ontvangen, als u zich heeft geregistreerd bij de servicepro-vider.

Registreren met de wizard Aanmelden

Als u het menu  →  **Messaging** → **SMS-berichten** voor de eerste keer opent, verschijnt de vraag of u zich automatisch bij alle ingevoerde SMS-centrales (zie pagina 68) wilt laten registreren. Als u met **Ja** bevestigt, kunt u van alle ingestelde SMS-centrales SMS-berichten ontvangen.

Als u de vraag beantwoordt met **Nee**, wordt het automatisch aanmelden afgebroken. U kunt de automatisch registratie dan op een later tijdstip via het menu oproepen:

Voorwaarde: er zijn SMS-centrales ingevoerd.

 →  **Messaging** → **SMS-berichten** → **Instellingen** → **Aanmelden**

De wizard Aanmelden ondersteunt niet het configureren van persoonlijke postbussen (pagina 67).

SMS-bericht schrijven/versturen

SMS-bericht schrijven

 →  **Messaging** → **SMS-berichten**

SMS-Postbus B

Evt. postbus selecteren en **OK** indrukken (pagina 67).



Evt. postbus-PIN invoeren en **OK** indrukken.

Nieuwe SMS

Selecteren en **OK** indrukken.



SMS schrijven.

SMS-bericht versturen

 Verbindingstoets indrukken

of:

Opties Displaytoets indrukken.

Verstrn selecteren en **OK** indrukken.

Vervolgens:

SMS-bericht Selecteren en **OK** indrukken.



Nummer met kengetal (ook lokaal) uit het telefoonboek of snelkieslijst selecteren of direct invoeren. Als u een SMS-bericht naar een SMS--postbus verstuurt: postbus-ID **achter** het nummer toevoegen.

SMS-bericht schrijven/versturen

Verstrn Displaytoets indrukken.

Het SMS-bericht wordt verstuurd zodra de vaste netlijn van uw toestel vrij is.

Opmerkingen:

- Als u tijdens het schrijven van een SMS-bericht een externe oproep ontvangt, wordt het bericht automatisch opgeslagen in de Outbox.
- Als het geheugen vol is of als de SMS-functie op het basisstation door een andere handset wordt gebruikt, wordt de procedure geannuleerd. Dit wordt gemeld op het display. Wis SMS-berichten die niet meer nodig zijn, of verstuur het SMS-bericht later.

Outbox

U kunt een SMS-bericht in de Outbox opslaan en op een later moment wijzigen en versturen.

SMS-bericht in Outbox opslaan

► U schrijft een SMS-bericht (pagina 61).

Opties Displaytoets indrukken.

Opslaan Selecteren en **OK** indrukken.

Opmerking:

Na het opslaan wordt weer de SMS-editor weergegeven met uw SMS-bericht. U kunt de tekst verder schrijven en opnieuw opslaan. Het SMS-bericht dat van tevoren is opgeslagen, wordt overschreven.

Outbox openen

 →  **Messaging** → **SMS-berichten** → (postbus, postbus-PIN)

Outbox (3)

Selecteren en **OK** indrukken. Het aantal SMS-berichten in de lijst wordt tussen haakjes weergegeven (bijvoorbeeld (3)).

De eerste lijstvermelding wordt weergegeven, bijv.:

0234567890
15.01.08 12:20

SMS lezen of wissen

► Outbox openen en vervolgens:

 SMS-bericht selecteren.

Lezen Displaytoets indrukken. De tekst wordt weergegeven. Door de regels bladeren met .

of:

Opties Menu openen.

Invoer wissen

OK indrukken. Het geselecteerde SMS-bericht wordt gewist.

Met **Opties** → **Lijst wissen** kunt u alle SMS-berichten in de Outbox wissen.

SMS-bericht schrijven/wijzigen

- ▶ U leest een SMS-bericht in de Outbox.

Opties Menu openen.

U kunt kiezen uit de volgende opties:

Nieuwe SMS

Nieuw SMS-bericht schrijven en vervolgens versturen (pagina 61) of opslaan.

Bewerken

Tekst van het opgeslagen SMS-bericht wijzigen en het bericht vervolgens versturen (pagina 61).

Tekenset

Tekst wordt weergegeven in de geselecteerde tekenset.

SMS-bericht naar e-mailadres versturen

Als uw serviceprovider de functie "SMS to E-mail" ondersteunt, kunt u ook SMS-berichten naar e-mailadressen versturen.

Het e-mailadres moet aan het begin van de tekst staan. U moet het SMS-bericht versturen naar de e-mailservice van uw SMS-verzendcentrale.

 →  **Messaging** → **SMS-berichten** → (postbus, postbus-PIN) → **Nieuwe SMS**



E-mailadres invoeren. Afsluiten met een spatie of een dubbele punt (verschilt per serviceprovider).



Tekst van het SMS-bericht invoeren.

Opties

Displaytoets indrukken.

Verstrn

Selecteren en **OK** indrukken.

Email-bericht Selecteren en **OK** indrukken. Als het nummer van de e-mailservice niet is ingevoerd (pagina 68), voert u dat nu in.

Verstrn

Displaytoets indrukken.

Het SMS-bericht wordt verstuurd zodra de vaste netlijn van uw toestel vrij is.

SMS-bericht als fax versturen

U kunt een SMS-bericht ook naar een faxapparaat versturen.

Voorwaarde: uw netwerkaanbieder ondersteunt deze functie.

- ▶ U schrijft een SMS-bericht (pagina 61).

Opties

Displaytoets indrukken.

Verstrn

Selecteren en **OK** indrukken.

Fax

Selecteren en **OK** indrukken.



Nummer uit het telefoonboek selecteren of rechtstreeks invoeren. Nummer met inbegrip van het netnummer invoeren (ook voor lokaal nummer).

Verstrn

Displaytoets indrukken.

Het SMS-bericht wordt verstuurd zodra de vaste netlijn van uw toestel vrij is.

SMS-berichten ontvangen

Alle ontvangen SMS-berichten worden opgeslagen in de Inbox. Gekoppelde SMS-berichten worden als **één** SMS-bericht weergegeven. Als het bericht te lang is (het bestaat uit te veel gekoppelde afzonderlijke SMS-berichten) of het bericht is niet volledig verstuurd, wordt het bericht in meerdere afzonderlijke SMS'jes gesplitst.

Omdat een SMS-bericht ook na het lezen in de lijst blijft staan, wordt aangeraden **regelmatig SMS-berichten te verwijderen uit de lijst**.



Als het SMS-geheugen vol is, wordt dit in het display gemeld.

- ▶ Overbodige SMS-berichten wissen (pagina 64).

Inbox

De Inbox bevat het volgende:

- ◆ alle ontvangen SMS-berichten met het meest recente bericht bovenaan.
- ◆ SMS-berichten die in verband met een fout niet zijn verstuurd.

Nieuwe SMS-berichten worden op alle handsets Gigaset C47 gesignaleerd met het symbool  op het display, het knippen van de berichtentoets  en een signaaltoon.

Inbox openen met de toets

 Indrukken.

Zo nodig een postbus selecteren en de postbus-PIN invoeren.

De Inbox wordt als volgt weergegeven (voorbeeld):

SMS alg.:	(2)	1
		2

- 1 **vet:** aantal nieuwe vermeldingen
niet vet: aantal gelezen vermeldingen
- 2 Naam van de postbus, hier: Algemene postbus



Met **OK** lijst openen.

Een bericht in de Inbox wordt bijv. als volgt weergegeven:

0234567890	1
01.01.08 09:45	2

- 1 Nummer van de afzender of naam volgens vermelding in het telefoonboek
- 2 **Status van het SMS-bericht:**
vet: nieuwe, nog niet gelezen SMS-berichten
niet vet: oude gelezen SMS-berichten

Inbox openen via het SMS-menu

 →  **Messaging** → **SMS-berichten** → (postbus, postbus-PIN) → **Inbox (2)**

SMS lezen of wissen

- ▶ Inbox openen.
- ▶ Daarna te werk gaan zoals beschreven bij SMS lezen of wissen, pagina 62.

Zodra u een nieuw SMS-bericht heeft gelezen, krijgt het de status "Oud" (het wordt niet meer vet weergegeven).

Inbox wissen

Alle **nieuwe en oude** SMS-berichten in de Inbox worden gewist.

► Inbox openen.

Opties Menu openen.

Lijst wissen

Selecteren, **OK** indrukken en bevestigen met **Ja**. De Outbox wordt gewist.

SMS-bericht beantwoorden of doorsturen

► SMS-bericht lezen (pagina 64):

Opties Displaytoets indrukken.

U kunt kiezen uit de volgende opties:

Antwoorden

Direct een SMS-bericht als antwoord schrijven en versturen (pagina 61).

Bewerken

De tekst van de SMS wijzigen en vervolgens versturen (pagina 61).

SMS-bericht doorsturen

► U leest een SMS-bericht (pagina 64):

Opties Displaytoets indrukken.

Tekst doorsturen

Selecteren en **OK** indrukken. Vervolgens zie pagina 61.

Nummer overnemen in het telefoonboek

Nummer van de afzender overnemen

► Inbox openen en SMS-bericht selecteren (pagina 64).

Opties Displaytoets indrukken. Vervolgens zie pagina 51.

Opmerkingen:

- In uw telefoonboek kunt u een afzonderlijk telefoonboek voor SMS-berichten opnemen. Hiervoor voert u vóór de namen van deze vermeldingen een sterretje (*) in.
- Een meegestuurde postbus-ID wordt in het telefoonboek overgenomen. Deze moet voor "normale oproepen" worden gewist.

Nummers uit SMS-tekst kiezen/in het telefoonboek overnemen

► SMS-bericht lezen (pagina 64) en naar het telefoonnummer bladeren.

De cijfers worden invers weergegeven.

 Verbindingstoets **lang** of **kort** indrukken om het nummer te kiezen.

of:

 Displaytoets indrukken om het nummer in het telefoonboek over te nemen. Vervolgens zie pagina 51.

Opmerkingen:

- Bij internationale voorkiesnummers wordt het “+”-teken niet overgenomen.
 - ▶ In dit geval “00” aan het begin van het nummer invoeren.
- Als er meerdere nummer in een SMS-bericht staan, wordt het volgende nummer gemarkeerd als u in het SMS-bericht zo ver bladert dat het eerste nummer uit het display verdwijnt.

Als u het nummer ook wilt gebruiken voor het versturen van SMS-berichten:

- ▶ Nummer met kengetal (netnummer) opslaan in het telefoonboek.

Notificatie via SMS

U kunt instellen dat u een SMS-bericht ontvangt als u een oproep heeft gemist of nieuwe berichten op het antwoordapparaat zijn binnengekomen (alleen Gigaset C475 IP).

Voorwaarde: bij een gemiste oproep is het nummer van de beller meegestuurd (Nummer-Weergave).

De notificatie wordt verstuurd naar de handset of een ander toestel dat geschikt is voor SMS-berichten.

Hiervoor hoeft u alleen maar het bestemmingsnummer voor het versturen van de notificatie (notificatienummer) op te slaan en het notificatietype in te stellen.

Houdt u er rekening mee, dat uw netwerkprovider in de regel kosten berekent voor SMS-notificatie.

Notificatienummer opslaan

 →  **Messaging** → **SMS-berichten** → **Instellingen** → **Notificatie-nr.**



Nummer (met netnummer) invoeren waarnaar het SMS-bericht moet worden gestuurd.

Opslaan

Displaytoets indrukken.



Lang indrukken (ruststand).

Let op:

Geef **niet** uw eigen nummer op het vaste net in voor de notificatie van gemiste oproepen. Uw toestel wordt dan eindeloos gebeld, wat tot aanzienlijke kosten kan leiden.

Notificatietype instellen

 →  **Messaging** → **SMS-berichten** → **Instellingen** → **Notificatietype**

- ▶ Zo nodig gegevens op meerdere regels wijzigen:

Gemiste Opr.:

Aan selecteren, als u wilt dat er een SMS-notificatie wordt verstuurd.

Bericht van Antw.app (Gigaset C475 IP)

Aan selecteren, als u wilt dat er een SMS-notificatie wordt verstuurd.

- ▶ Wijzigingen opslaan (pagina 180).

SMS-postbussen

Bij levering is de **algemene postbus** ingeschakeld. Deze postbus, die voor iedereen toegankelijk is, kan worden beveiligd met een PIN. U kunt daarnaast drie **persoonlijke postbussen** instellen en met een **PIN** beveiligen. Aan elke postbus wordt een naam en een postbus-ID (een soort doorkiesnummer) toegekend.

Let op:

- ◆ Wanneer op één telefoonlijn meerdere toestellen (basisstations) zijn aangesloten die geschikt zijn voor SMS, mag elke ID voor een SMS-postbus slechts eenmaal worden gebruikt. In dit geval moet u ook de standaard ingestelde ID van de algemene postbus (0) wijzigen.
- ◆ U kunt alleen gebruikmaken van persoonlijke postbussen als dit wordt ondersteund door de serviceprovider. In dat geval is aan het nummer van een (standaard ingestelde) SMS-centrale een sterretje (*) toegevoegd.
- ◆ Als u de postbus-PIN bent vergeten, kunt u een nieuwe PIN instellen door de standaard-instellingen van het basisstation te herstellen. In dat geval worden echter wel **alle SMS-berichten in alle postbussen gewist**.

Persoonlijke postbus instellen en wijzigen

Persoonlijke postbus instellen

 →  Messaging → SMS-berichten → Instellingen → SMS-Postbussen

 Postbus selecteren, bijv. SMS-Postbus B, en **OK** indrukken.

► Gegevens op meerdere regels wijzigen:

Activeren:

Postbus in- of uitschakelen.

ID:

Postbus-ID selecteren (0–9). U kunt alleen de cijfers selecteren die nog niet worden gebruikt.

PIN-code:

PIN-code in-/uitschakelen.

PIN-Code

Evt. viercijferige PIN invoeren.

► Wijzigingen opslaan (pagina 180).

Actieve postbussen zijn in de lijst met postbussen gemarkeerd met . Deze worden weer gegeven in de SMS-lijst en kunnen worden geopend met de berichtentoets .

Postbus uitschakelen

► **Activeren:** optie **Uit** selecteren. Evt. waarschuwing met **Ja** bevestigen.

Alle SMS-berichten die in deze postbus zijn opgeslagen, worden gewist.

PIN-code uitschakelen

► **PIN-code:** optie **Uit** selecteren.

De standaardinstelling van de postbus-PIN (0000) wordt hersteld.

Naam van een postbus wijzigen

 →  **Messaging** → **SMS-berichten** → **Instellingen** → **SMS-Postbussen** →  (postbus selecteren)

Wijzigen Displaytoets indrukken.

 Nieuwe naam invoeren.

Opslaan Displaytoets indrukken.

 **Lang** indrukken (ruststand).

PIN en ID van een postbus wijzigen

 →  **Messaging** → **SMS-berichten** → **Instellingen** → **SMS-Postbussen** →  (postbus selecteren)

 Evt. postbus-PIN invoeren en **OK** indrukken.

▶ **ID**:, **PIN-code**:, **PIN-Code** instellen (pagina 67).

SMS-berichten naar een persoonlijke postbus versturen

Om ervoor te zorgen dat een SMS-bericht in uw persoonlijke postbus terecht komt, moet de afzender uw ID kennen en deze achter uw telefoonnummer invoeren. Onder voorwaarde dat uw netwerkprovider deze functie ondersteunt.

▶ U kunt uw SMS-partner hierover informeren met een SMS-bericht.

Hij/zij ontvangt op deze manier uw SMS-telefoonnummer en postbus-ID en kan deze in zijn/haar telefoonboek opslaan. Als de ID ongeldig is, wordt het SMS-bericht niet afgeleverd.

SMS-centrale instellen**SMS-centrale invoeren/wijzigen**

▶ Informeer bij uw serviceprovider naar het aanbod en eventuele bijzonderheden **voordat** u een instelling wijzigt of standaard ingestelde nummers wist.

 →  **Messaging** → **SMS-berichten** → **Instellingen** → **SMS-Centrales**

 SMS-centrale (bijvoorbeeld **SMS-Centrale 1**) selecteren en **OK** indrukken.

▶ Gegevens op meerdere regels wijzigen:

MijnCentrale

Ja selecteren, als u SMS-berichten wilt versturen via deze SMS-centrale. Bij de SMS-centrales 2 t/m 4 geldt de instelling alleen voor het eerstvolgende SMS-bericht.

SMS:

Displaytoets **Wijzigen** indrukken. Nummer van SMS-dienst invoeren en een sterretje toevoegen als persoonlijke postbussen door de serviceprovider worden ondersteund.

Email:

Displaytoets **Wijzigen** indrukken. Nummer van e-maildienst invoeren.

▶ Wijzigingen opslaan (pagina 180).

Opmerking:

Informeer bij de serviceprovider waarop u moet letten bij het invoeren van servicenummers als u persoonlijke postbussen wilt gebruiken (voorwaarde: de serviceprovider ondersteunt deze functie).

SMS-bericht versturen via een andere SMS-centrale

- ▶ Een van de SMS-centrales (2 t/m 4) als **verzendcentrale** activeren.
- ▶ SMS-bericht versturen.

De instelling geldt alleen voor het eerstvolgende SMS-bericht. Vervolgens is weer **SMS-Centrale 1** ingesteld.

SMS Info-diensten

U kunt instellen dat uw serviceprovider u bepaalde informatie, zoals de weersverwachting of de uitslag van de lotto, per SMS toestuurt. U kunt maximaal 10 info-diensten opslaan. Voor informatie over de aangeboden info-diensten en de kosten ervan neemt u contact op met uw serviceprovider.

Info-dienst definiëren/bestellen**Info-dienst bestellen**

 →  **Messaging** → **SMS-berichten** → **Info-diensten**

 Info-dienst selecteren.

Verstrn Displaytoets indrukken.

Info-dienst definiëren

- ▶ Lege vermelding selecteren voor een infodienst, eventueel een bestaande vermelding wissen. Vervolgens:

Wijzigen Displaytoets indrukken.

 Evt. code, naam en bestemmingsnummer invoeren.

Opslaan Displaytoets indrukken.

Gegevens van een info-dienst wijzigen

- ▶ SMS Info-dienst selecteren (zie pagina 69). Vervolgens:

Opties Menu openen.

Invoer wijzigen

Selecteren en **OK** indrukken.

 Evt. code, naam en bestemmingsnummer wijzigen.

Opslaan Displaytoets indrukken.

Info-dienst wissen

- ▶ Info-dienst selecteren (zie pagina 69). Vervolgens:

Opties Menu openen.

Invoer wissen

Selecteren en **OK** indrukken.

SMS-berichten en telefooncentrales

- ◆ Ontvangst van SMS-berichten is alleen mogelijk als **NummerWeergave** (CLIP) voor het toestelnummer in de telefooncentrale **is geactiveerd**. De CLIP-analyse van het nummer van de SMS-centrale vindt plaats in de **Gigaset**.
- ◆ Bij sommige telefooncentrales moet u de netlijncode vóór het nummer van de SMS-centrale plaatsen.
Voer bij twijfel een test met de telefooncentrale uit, door bijvoorbeeld een SMS-bericht naar uw eigen toestelnummer te versturen. Verstuur het bericht met en zonder netlijn-code.
- ◆ Bij het versturen van SMS-berichten is het mogelijk om wel het nummer van de afzender te versturen, maar het toestelnummer weg te laten. In dat geval kan de ontvanger uw bericht niet direct beantwoorden.

Het versturen en ontvangen van SMS-berichten **naar ISDN-centrales** is alleen mogelijk via het MSN-nummer dat aan het basisstation is toegewezen.

SMS-functie in-/uitschakelen

Als deze functie is uitgeschakeld, kunt u geen SMS-berichten meer ontvangen en versturen.

De instellingen die u voor het versturen en ontvangen van SMS-berichten heeft opgegeven (nummers van SMS-centrales), en de berichten in de Inbox en de Outbox blijven ook na het uitschakelen van de functie behouden.



Menu openen.



Cijfers invoeren.



SMS-functie uitschakelen.

of:



SMS-functie inschakelen (standaardinstelling).

Fouten met SMS-berichten herstellen

Foutmeldingen bij het versturen

EO	NummerWeergave (CLIR) uitgeschakeld of niet vrijgegeven.
FE	Fout tijdens de transmissie van het SMS-bericht.
FD	Fout bij het tot stand brengen van de verbinding met de SMS-centrale, zie Zelf fouten oplossen.

Zelf fouten oplossen

De volgende tabel bevat een overzicht van fouten, mogelijke oorzaken en tips om de fout op te lossen.

<p>Versturen niet mogelijk.</p> <ol style="list-style-type: none">1. Functie NummerWeergave (CLIP) is niet aangevraagd.<ul style="list-style-type: none">▶ Vraag de serviceprovider om deze functie te activeren.2. De transmissie van het SMS-bericht is onderbroken, bijvoorbeeld omdat u een oproep ontvangt.<ul style="list-style-type: none">▶ Verstuur het SMS-bericht opnieuw.3. Functie wordt niet ondersteund door netwerkaanbieder.4. Voor de SMS-centrale die als verzendcentrale is ingesteld, is geen of een onjuist nummer ingevoerd.<ul style="list-style-type: none">▶ Voer het (juiste) nummer in (pagina 68).
<p>U ontvangt een SMS-bericht waarvan de tekst onvolledig is.</p> <ol style="list-style-type: none">1. Het geheugen van het toestel is vol.<ul style="list-style-type: none">▶ Wis oude SMS-berichten (pagina 64).2. De serviceprovider heeft de rest van het SMS-bericht nog niet verstuurd.
<p>U ontvangt geen SMS-berichten meer.</p> <ol style="list-style-type: none">1. U heeft de ID van de postbus gewijzigd.<ul style="list-style-type: none">▶ Geef de nieuwe ID door aan uw SMS-partner of maak de wijziging ongedaan (pagina 68).2. Uw postbus is niet ingeschakeld.<ul style="list-style-type: none">▶ Schakel uw postbus in (pagina 68).3. Voor de vaste telefoonlijn is een oproepdoorschakeling met Bij: alle ingeschakeld of voor de voice-mail is de oproepdoorschakeling alle ingeschakeld.<ul style="list-style-type: none">▶ Wijzig de instellingen van de oproepdoorschakeling.
<p>SMS-bericht wordt voorgelezen.</p> <ol style="list-style-type: none">1. De functie NummerWeergave is niet ingesteld.<ul style="list-style-type: none">▶ Vraag uw serviceprovider om deze functie vrij te geven (niet gratis).▶ Start de wizard Aanmelden en laat u automatisch registreren (zie pagina 61).<ul style="list-style-type: none">– Laat het toestel (opnieuw) registreren voor SMS-ontvangst.
<p>Ontvangst is alleen overdag mogelijk.</p> <ol style="list-style-type: none">1. Het toestel is in de database van uw SMS-aanbieder geregistreerd als ongeschikt voor SMS-berichten via het vaste net. Dit betekent dat u niet meer bent geregistreerd.<ul style="list-style-type: none">▶ Start de wizard Aanmelden en laat u automatisch registreren (zie pagina 61).▶ Neem contact op met de aanbieder van SMS via het vaste net.▶ Vraag uw aanbieder om het toestel (opnieuw) te registreren voor SMS-ontvangst (zie hierboven).

Antwoordapparaat van het basisstation bedienen

In het basisstation is een antwoordapparaat geïntegreerd dat u via de handset of op afstand (ander toestel/mobiele telefoon) kunt bedienen. Eigen meldteksten of memoteksten kunt u alleen via de handset inspreken.

Ontvangstnummers

Via de webconfigurator van uw toestel kunt u instellen, voor welke van uw telefoonnummers het antwoordapparaat oproepen moet aannemen zodra het wordt ingeschakeld (zie (pagina 147). U kunt een willekeurig aantal van uw telefoonnummers toewijzen als ontvangstnummer (VoIP, vast telefoonnet).

Alle oproepen die door het antwoordapparaat worden beantwoord, worden onafhankelijk van het ontvangstnummer achterelkaar op het antwoordapparaat opgeslagen en in dezelfde antwoordapparaatlijst weergegeven. Alle aangemelde handsets hebben toegang tot de antwoordapparaatlijst.

Alle aangemelde handsets waaraan tenminste één ontvangstnummer van het antwoordapparaat als zend- of ontvangstnummer is toegewezen, hebben toegang tot de antwoordapparaatlijst (pagina 146).

Na de configuratie van een nieuw telefoonnummer (een nieuw VoIP-account) is dit nummer in eerste instantie als ontvangstnummer aan het antwoordapparaat toegewezen.

Parallele oproepen

Als een beller met het antwoordapparaat is verbonden en op een andere lijn een gesprek binnenkomt voor het antwoordapparaat (vast telefoonnet of VoIP), dan hoort de tweede beller de vrijtoon. Het antwoordapparaat beantwoordt altijd de tweede oproep als:

- ◆ de verbinding met de eerste beller is verbroken en
- ◆ vervolgens de tijd die op het antwoordapparaat is ingesteld voordat een oproep moet worden beantwoord (pagina 79) is verlopen.

Modus Memobericht/Meldtekst

U kunt twee verschillende modi op het antwoordapparaat instellen.

- ◆ In de modus **Meldtekst** hoort de beller de meldtekst en kan deze vervolgens een bericht voor u inspreken.
- ◆ In de modus **Memobericht** hoort de beller de meldtekst ook, maar kan er geen bericht worden ingesproken.

Antwoordapparaat bedienen via de handset

Als u bij de bediening een akoestisch signaal of een aanwijzing krijgt, wordt de luidspreker van de handset **automatisch** ingeschakeld. Met de handsfree-toets  schakelt u de luidspreker uit.

Antwoordapparaat in-/uitschakelen

 →  Instellingen → Antwoordapparaat → Lokaal antw.app. → Activeren (☑ = aan)

Na het inschakelen wordt de resterende geheugencapaciteit weergegeven. Als de tijd nog niet is ingesteld (pagina 13), wordt dit direct gemeld. In het display wordt het symbool  weergegeven.

Het antwoordapparaat beantwoordt alleen oproepen van ontvangstnummers die aan het antwoordapparaat zijn toegewezen (pagina 147).

In de berichtenmodus:

Als het geheugen vol is, schakelt het antwoordapparaat automatisch over op de memomodus.

- ▶ Oude berichten wissen.

Het antwoordapparaat schakelt automatisch terug in de berichtenmodus.

Modus selecteren

U kunt kiezen tussen de modus **Meldtekst** en de modus **Memobericht**.

 →  Instellingen → Antwoordapparaat → Lokaal antw.app. → Aankondiging → Modus → Meldtekst / Memobericht (☑ = aan)

 **Lang** indrukken (ruststand).

De geselecteerde modus blijft ook na het uitschakelen van het antwoordapparaat opgeslagen.

Is bij het omschakelen in de modus **Meldtekst** het berichtengeheugen vol, wordt de selectieprocedure afgebroken. U wordt verzocht oude berichten te wissen. Het antwoordapparaat blijft in de modus **Memobericht**.

- ▶ Oude berichten wissen.

Pas na het wissen van de berichten kunt u het antwoordapparaat omschakelen in de Meldtekstmodus.

Meldtekst en memobericht afwisselend instellen

Met de instelling **Wisselen** kunt u de modus op een door uzelf vastgelegd tijdstip wijzigen.

Voorbeeld: de modus **Meldtekst** is ingesteld. Als u **Wisselen** inschakelt en de periode **Van:** 18.00, **Tot:** 8.00 instelt, schakelt het antwoordapparaat (indien ingeschakeld) dagelijks om 18:00 uur over op de modus **Memobericht**. De volgende ochtend om 8:00 uur schakelt het weer terug in de modus **Meldtekst**.

Antwoordapparaat bedienen via de handset

 →  Instellingen → Antwoordapparaat → Lokaal antw.app. → Aankondiging → Modus
→ Wisselen ( = aan)

▶ Gegevens op meerdere regels wijzigen:

Van:

Begin van de periode in uren/minuten invoeren (4 tekens).

Tot:

Einde van de periode in uren/minuten invoeren (4 tekens).

Activeren:

Aan of Uit selecteren.

▶ Wijzigingen opslaan met **Opslaan**.

Als het geheugen voor berichten vol is en u **Activeren: Aan** heeft gekozen, dan wordt het opslaan geannuleerd en krijgt u het advies oude berichten te wissen.

▶ Oude berichten wissen en instellingen opnieuw invoeren.

Zodra u een andere modus selecteert (pagina 73), wordt de functie **Wisselen** automatisch uitgeschakeld. U moet de functie dan eventueel weer inschakelen.

Als u voor **Van:/Tot:** geen tijd invoert, wordt **Wisselen** weliswaar ingeschakeld, maar wordt de modus niet omgeschakeld.

Persoonlijke meldtekst/persoonlijk memobericht opnemen



In uw toestel zijn voor beide modi standaardmeldingen opgeslagen. De standaardmeldingen worden gebruikt als er voor de betreffende modus geen eigen melding is opgeslagen.

 →  Instellingen → Antwoordapparaat → Lokaal antw.app. → Aankondiging
→ Meldtekst opnemen / Memober. opnemen

OK Displaytoets indrukken om de opname te starten.

Bij het starten van de opname schakelt de handset over in de handsfree-modus. U hoort de gereedtoon (korte toon).

▶ Persoonlijke tekst inspreken (minstens 3 seconden).

Met  of  kunt u de opname annuleren. Met **OK** kunt u de opname dan opnieuw starten.

Als het geheugen van het antwoordapparaat vol is, wordt de opname geannuleerd.



▶ Oude berichten wissen en meldtekst opnieuw opnemen.

Opname beëindigen:

Einde Displaytoets indrukken.

De opgenomen meldtekst wordt ter controle herhaald.



Met **Nieuw** kunt u de opname opnieuw uitvoeren.

Met  of  kunt u de weergave annuleren.

Let op:

- ◆ De opname wordt automatisch afgebroken als de maximale opnametijd van 170 seconden wordt overschreden of bij een spreekpauze die langer dan 2 seconden duurt.
- ◆ Als u een opname annuleert, wordt de opgenomen melding gewist. De standaardmelding wordt weer gebruikt.
- ◆ Als het geheugen van het antwoordapparaat vol is, wordt de opname geannuleerd.
 - ▶ Oude berichten wissen en meldtekst opnieuw opnemen.
- ◆ Als tijdens de opname een oproep via een van de ontvangstnummers van de handset binnenkomt, wordt de opname afgebroken en de oproep op de handset gesignaleerd.

Meldteksten beluisteren



 →  Instellingen → Antwoordapparaat → Lokaal antw.app. → Aankondiging → Meldtekst weerg./Memober. weerg.

Als er geen persoonlijke meldtekst beschikbaar is, wordt de standaardmeldtekst afgespeeld.

Tijdens het beluisteren van de meldtekst een nieuwe meldtekst opnemen:

Nieuw Displaytoets indrukken. Vervolgens pagina 74.

Meldteksten/memoberichten wissen

 →  Instellingen → Antwoordapparaat → Lokaal antw.app. → Aankondiging → Meldtekst wissen/Memober. wissen

Ja Displaytoets indrukken ter bevestiging.

 **Lang** indrukken (ruststand).

Hierna wordt weer de standaardmeldtekst of het standaardmemobericht gebruikt. U kunt de standaardmeldingen niet wissen.

Berichten beluisteren

Bij nieuwe, nog niet beluisterde berichten wordt in het display het symbool ∞ weergegeven en gaat de toets  op de handset knipperen.

U kunt de berichten op twee manieren laten weergeven:

- ◆ Open de antwoordapparaatlijst met de berichtentoets.
- ◆ Als het antwoordapparaat voor snelkiezen is ingesteld (pagina 80): Druk **lang** op de toets .

Opmerking:

Alle berichten worden onafhankelijk van hun ontvangstnummer weergegeven.

Berichten beluisteren via de antwoordapparaatlijst

Voorwaarde: ten minste één zend-/ontvangstnummer van uw handset komt overeen met een ontvangstnummer van een opgeslagen bericht.

Voor elk bericht wordt de datum en tijd van ontvangst opgeslagen (als deze zijn ingesteld, pagina 13) en tijdens het afspelen weergegeven. Bij NummerWeergave wordt het nummer van de beller weergegeven. Als het nummer van de beller in het telefoonboek is opgeslagen, wordt de bijbehorende naam weergegeven.

 Berichtentoets indrukken.

Antw. app.: Selecteren en **OK** indrukken.

U hoort een melding die aangeeft of er nieuwe of alleen oude berichten zijn opgeslagen.

Als er nieuwe berichten zijn opgenomen, wordt het eerste nieuwe bericht direct na deze melding afgespeeld. Als de datum en tijd voor het bericht zijn opgeslagen, worden deze voor het afspelen gemeld. Alle berichten worden weergegeven, onafhankelijk van het ontvangstnummer.

Na het laatste nieuwe bericht hoort u de eindtoon en wordt de tijd gemeld die nog beschikbaar is voor opnamen.

Oude berichten kunt u beluisteren als er geen nieuwe berichten meer zijn. Start het afspelen eventueel opnieuw zoals hierboven beschreven.

Berichten beluisteren met de toets



Voorwaarden: het antwoordapparaat is ingesteld voor snelkiezen (pagina 80). Ten minste één zend-/ontvangstnummer van uw handset komt overeen met een ontvangstnummer van een opgeslagen bericht (pagina 147).



► Toets  lang indrukken.

De berichten worden vervolgens afgespeeld.

Weergave stoppen (pauze) en bedienen

Tijdens het afspelen van berichten:

 Weergave stoppen. Opnieuw  indrukken om afspelen te hervatten.

 of  Naar vorig bericht.

 of  Naar het volgende bericht.

2 x  Naar het daarop volgende bericht

Bij een onderbreking die langer duurt dan een minuut, schakelt het antwoordapparaat weer over op de ruststand.

Bericht als nieuw markeren

Een reeds beluisterd (oud) bericht wordt weer als een nieuw bericht weergegeven.

Tijdens het beluisteren van berichten resp. pauze:

 Sterretje-toets indrukken.

of:

Opties Menu openen.

Ongelezen Selecteren en **OK** indrukken.

Het afspelen van het huidige bericht wordt gestopt. Eventueel wordt het volgende bericht weergegeven.

De toets  op de handset knippert.

Telefoonnummer van een bericht in het telefoonboek overnemen

Zie voor meer informatie Weergegeven nummer overnemen in het telefoonboek, pagina 51.

Berichten wissen

U kunt oude berichten allemaal tegelijk of één voor één wissen.

Alle oude berichten wissen

Tijdens het beluisteren of tijdens een pauze:

Opties Displaytoets indrukken.

Berichten wissen



Selecteren en **OK** indrukken.

Ja Displaytoets indrukken ter bevestiging.

Alle oude berichten worden gewist - onafhankelijk van het ontvangstnummer.

Oude berichten één voor één wissen

Tijdens het beluisteren of tijdens een pauze:

Wissen /  Displaytoets of toets  indrukken.

Opmerking:

U kunt een nieuw bericht wissen zodra de weergave van het bericht is begonnen.

Gesprek van antwoordapparaat overnemen

Terwijl het antwoordapparaat een gesprek opneemt of op afstand wordt bediend, kunt u het gesprek beantwoorden:

 / **Opnemen** Verbindingstoets of displaytoets indrukken.

De opname wordt afgebroken en u kunt met de beller spreken.

Als er op het moment van de gespreksovername al 3 seconden of meer is opgenomen, wordt de oproep als nieuw bericht weergegeven. De toets  op de handset knippert.

Extern gesprek doorverbinden met het antwoordapparaat

U kunt een inkomend extern gesprek doorverbinden met het antwoordapparaat.

Voorwaarden: er is nog ruimte in het geheugen. Een zend-/ontvangstnummer van de handset komt overeen met een van de ontvangtnummers van het antwoordapparaat.

Op de handset wordt een externe oproep gesignaleerd:



Displaytoets indrukken.

Het antwoordapparaat wordt in de modus Meldtekst ingeschakeld en beantwoordt het gesprek. De ingestelde vertraging voor de beantwoording van een oproep (pagina 79) wordt genegeerd.

Als het geheugen vol is, wordt displaytoets  niet weergegeven.

Gespreksopname in-/uitschakelen

U kunt een **extern** gesprek door het antwoordapparaat laten opnemen.

Voorwaarden: u voert een extern gesprek. Tenminste één zend-/ontvangstnummer van de handset is als ontvangtnummer van het antwoordapparaat toegewezen (pagina 147).

- Deel de beller wel even mee dat het gesprek wordt opgenomen.



Displaytoets indrukken.

Gesprek opn.

Selecteren en  indrukken.

De opname wordt met een informatietekst op het display gesignaleerd en in de antwoordapparaatlijst opgenomen als nieuw bericht.



Displaytoets indrukken om de gespreksopname te beëindigen.

De maximale opnametijd is afhankelijk van de beschikbare geheugenruimte op het antwoordapparaat. Als het geheugen vol is, hoort u een geluidssignaal en wordt de opname afgebroken. Het tot op dat moment opgenomen gesprek wordt al nieuw bericht opgeslagen in de antwoordapparaatlijst.

Opmerking:

Op verbindingen via het vaste telefoonnet kunt u het opnemen van gesprekken ook bij conferenties of tijdens wisselgesprekken inschakelen.

Meeluisteren in-/uitschakelen

Tijdens de opname van een bericht kunt u via de luidspreker van de aangemelde handsets meeluisteren.

Voorwaarde: het gebelde nummer is als ontvangstnummer toegewezen aan de handset (pagina 146).

Meeluisteren permanent in-/uitschakelen

 →  Instellingen → Antwoordapparaat → Lokaal antw.app.

Meeluisteren

Selecteren en **OK** indrukken ( = aan)



Lang indrukken (ruststand).

Meeluisteren voor de huidige opname uitschakelen

Tijdens de opname van een gesprek kunt u de functie **Meeluisteren** op de handset uitschakelen.



Verbreektoets **kort** indrukken.

Antwoordapparaat instellen

Bij levering is het antwoordapparaat geprogrammeerd met een aantal standaardinstellingen. Persoonlijke instellingen voert u via de handset in.

Beantwoorden en kostenbesparingsfunctie voor bediening op afstand

U kunt instellen wanneer een gesprek door het antwoordapparaat moet worden beantwoord.

U kunt kiezen uit de volgende mogelijkheden: **Geen**, na **10 sec.**, **18 sec.** of **30 sec.** en de kostenbesparende instelling **Auto**.

Bij **Auto** reageert het antwoordapparaat als volgt:

- ◆ Als er nog geen nieuwe berichten zijn opgeslagen, beantwoordt het antwoordapparaat een oproep **na 18 seconden**.
- ◆ Als er wel nieuwe berichten zijn opgeslagen, neemt het antwoordapparaat een oproep al na **10 seconden** aan.

Als u het antwoordapparaat op afstand bedient, weet u dus na ongeveer 15 sec. dat er geen nieuwe berichten zijn opgenomen (anders was uw gesprek al door het antwoordapparaat aangenomen). U kunt nu de verbinding verbreken zonder dat er gesprekskosten in rekening worden gebracht.



→  Instellingen → Antwoordapparaat → Lokaal antw.app. → Oproep vertraging



Geen / 10 sec. / 18 sec. / 30 sec. / Auto selecteren.

Opslaan

Displaytoets indrukken.



Lang indrukken (ruststand).

Opnamelengte instellen

U kunt de maximale opnamelengte van een bericht instellen. U kunt kiezen uit de volgende mogelijkheden: **60 Sec**, **120 Sec**, **180 Sec** of **Maximaal**.

 →  **Instellingen** → **Antwoordapparaat** → **Lokaal antw.app.** → **Opnamelengte**

 **Opnamelengte** selecteren.

Opslaan Displaytoets indrukken.

Opnamekwaliteit instellen

Stel de kwaliteit in waarin berichten worden opgenomen. U kunt kiezen uit de volgende mogelijkheden: **Laag**, **Normaal**, **Hoog**. Bij een hogere kwaliteit is de maximale opnametijd korter.

 →  **Instellingen** → **Antwoordapparaat** → **Lokaal antw.app.** → **Opnamekwaliteit**

 **Opnamekwaliteit** selecteren

Opslaan Displaytoets indrukken.

Opmerking:

Uw meldingen worden altijd in de hoogste kwaliteit opgenomen.

Antwoordapparaat programmeren voor snelkiezen onder toets 1

U kunt het lokale antwoordapparaat of een van uw vocemails voor snelkiezen programmeren onder toets  (pagina 98). Deze instelling kunt u voor elke handset afzonderlijk invoeren.

Antwoordapparaat instellen op snelkiezen

Voorwaarde: tenminste een zend-/ontvangstnummer van de handset komt overeen met een van de ontvangstnummers van het antwoordapparaat.

 →  **Instellingen** → **Antwoordapparaat** → **Toets 1**

Antw. apparaat

Selecteren en **OK** indrukken.

 **Lang** indrukken (ruststand).

Berichten op het antwoordapparaat beluisteren

Voorwaarde: op de handset is het antwoordapparaat voor snelkiezen is ingesteld.

 **Lang** indrukken.

De berichten worden vervolgens afgespeeld. De handsfree-functie is ingeschakeld. De meldtekst van het antwoordapparaat wordt over de luidspreker weergegeven.

 Eventueel handsfree-toets indrukken om de handsfree-functie uit te schakelen.

Bediening op afstand

U kunt de berichten op het antwoordapparaat met elk willekeurig telefoontoestel (bijvoorbeeld in uw hotel, telefooncel) beluisteren of inschakelen. Bovendien kunt u via een SMS-bericht een terugbelopdracht bij het antwoordapparaat achterlaten.

Voorwaarden:

- ◆ U heeft een andere systeem-PIN ingesteld dan 0000 (pagina 116).
- ◆ Het toestel dat u gebruikt voor de bediening op afstand, beschikt over toonkiezen (TDK), d.w.z. bij het indrukken van de toetsen hoort u verschillende tonen. Als dit niet het geval is, kunt u ook een codezender gebruiken (apart verkrijgbaar).

Opmerking:

Bediening op afstand via VoIP-verbindingen is mogelijk als de DTMF-signalen als SIP-informelingen, als hoorbare signalen in het spraakkanaal (inband of audio) of als speciale RTP-datapakketten (conform RFC2833) worden verstuurd (afhankelijk van de provider).

Antwoordapparaat bellen en berichten beluisteren

Voorwaarde: het antwoordapparaat is ingeschakeld.



Eigen telefoonnummer kiezen dat aan het antwoordapparaat toegewezen is.



Tijdens het beluisteren van de meldtekst: toets  indrukken en systeem-PIN invoeren.

U hoort nu of er nieuwe berichten zijn. De berichten worden vervolgens afgespeeld. Alle berichten worden onafhankelijk van hun ontvangstnummer weergegeven. Na de nieuwe berichten worden de oude berichten weergegeven. Als laatste wordt de resterende geheugenruimte weergegeven.

U kunt de weergave van berichten bedienen via de toetsen.

Opmerking:

Het antwoordapparaat verbreekt de verbinding in de volgende situaties:

- de ingevoerde systeem-PIN is onjuist
- er staan geen berichten op het antwoordapparaat
- na de weergave van de resterende opslagcapaciteit

Bediening op afstand

Antwoordapparaat via de toetsen bedienen

Voor de bediening gebruikt u de volgende toetsen:

- 1** Vorige:
Naar het begin van het huidige bericht springen. Meerdere keren indrukken om naar de vorige berichten te springen.
- 2** Stop/Doorgaan:
Weergave stoppen. Opnieuw indrukken om door te gaan.
Bij een onderbreking van meer dan één minuut wordt de verbinding met het antwoordapparaat verbroken.
- 3** Volgende:
Naar het volgende bericht. Meerdere keren indrukken om naar de vorige berichten te springen.
- *** Nieuw:
Bericht als nieuw markeren. Met de weergave van het volgende bericht beginnen.
- 0** Wissen:
Huidige bericht wissen.

Afstandsbediening afsluiten

- ▶ Verbreekttoets indrukken of hoorn terugleggen op het toestel.

Antwoordapparaat inschakelen

- ▶ Thuis opbellen en het toestel circa één minuut laten overgaan. Gebruik een telefoonnummer dat als ontvangstnummer is toegewezen aan het antwoordapparaat.

U hoort: "PIN-code invoeren".



Systeem-PIN invoeren.

Het antwoordapparaat wordt in de ingestelde modus (pagina 73) ingeschakeld. De resterende opnametijd wordt gemeld.



Vervolgens worden de berichten afgespeeld.

Het is niet mogelijk om het antwoordapparaat op afstand uit te schakelen.

E-mail-notificaties

Uw toestel informeert u wanneer er nieuwe e-mailberichten in uw Inbox zijn aangekomen.

U kunt uw telefoon zodanig configureren, dat het periodiek een verbinding tot stand brengt met de e-mailserver en controleert, of er nieuwe berichten voor u zijn.

De ontvangst van nieuwe e-mailberichten wordt op alle aangemelde Gigaset C47H-handsets weergegeven: Er klinkt een attentietoon, de berichtentoets  knippert en in het display in de ruststand wordt het pictogram  weergegeven.

Opmerking:

Het pictogram  wordt ook weergegeven als er nieuwe SMS- of Messenger-berichten zijn binnengekomen.

Als er nieuwe e-mailberichten zijn, wordt na een druk op de berichtentoets  de lijst E-mail: weergegeven.

U kunt met uw toestel een verbinding met de Inbox-server tot stand brengen en voor elk e-mailbericht in de Inboxlijst afzender, datum/tijd van ontvangst en onderwerp laten weergeven (pagina 83).

Voorwaarden:

- ◆ U beschikt over een e-mail-account bij een internet-provider.
- ◆ De Inbox-server gebruikt het POP3-protocol.
- ◆ U heeft de naam van de Inbox-server en uw persoonlijke toegangsgegevens (accountnaam, wachtwoord) in het toestel opgeslagen (pagina 155).

Inboxlijst openen

 →  Messaging → E-mail

Of, als er nieuwe e-mail-berichten zijn (de berichtentoets  knippert):

 → E-mail:

Het toestel brengt een verbinding tot stand met de Inbox-server. De lijst met opgeslagen e-mailberichten verschijnt.

De nieuwe, ongelezen berichten staan voor de oude, gelezen berichten. De nieuwste vermelding staat aan het begin van de lijst

Voor elke e-mail worden naam resp. e-mailadres van de afzender (1 regel, eventueel afgekort) alsmede datum en tijd worden weergegeven (datum en tijd worden alleen correct weergegeven als afzender en ontvanger zich in dezelfde tijdzone bevinden).

Voorbeeld van de weergave:

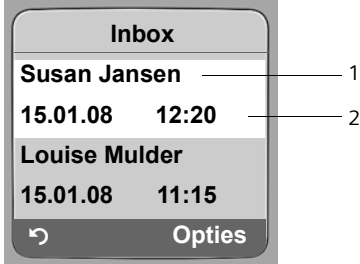

- 1 E-mailadres of de door de afzender meegestuurde naam
Vet: Bericht is nieuw.
- 2 Ontvangstdatum en -tijd van het e-mailbericht

Als de Inbox op de server leeg is, wordt **Geen invoer** weergegeven.

Opmerking:

Veel e-mailproviders hebben standaard een beveiliging tegen spam geactiveerd. E-mailberichten die als spam zijn beoordeeld, worden in een aparte map opgeslagen en worden dus niet in de Inbox in het display weergegeven.

Bij enkele e-mailproviders kunt u het spamfilter configureren: beveiliging tegen spam deactiveren of spam-mails in de Inbox laten weergeven.

Andere e-mailproviders verzenden bij de ontvangst van nieuwe spam-mail een bericht naar de Inbox. Dit bericht wijst u erop dat er e-mail is ontvangen die waarschijnlijk spam is.

Datum en afzender van deze mail worden echter steeds bijgewerkt zodat dit bericht altijd als nieuw wordt weergegeven.

Meldingen bij tot stand brengen van verbinding

Bij het tot stand brengen van een verbinding met de Inbox-server kunnen zich de volgende problemen voordoen. De meldingen worden enkele seconden lang in het display weergegeven.

Server niet bereikbaar!

Er kon geen verbinding tot stand worden gebracht met de Inbox-server. Dit kan de volgende oorzaken hebben:

- Verkeerde naam voor de Inbox-server ingevoerd.
- Tijdelijke problemen bij de Inbox-server (werkt niet of is niet verbonden met het internet).
 - ▶ Instellingen controleren (pagina 155).
 - ▶ Later opnieuw proberen.

Momenteel niet mogelijk!

De voor een verbinding vereiste resources van uw toestel zijn bezet, bijv.:

- Er bestaan al twee VoIP-verbindingen.
- Er is momenteel een andere handset verbonden met de Inbox-server.
 - ▶ Later opnieuw proberen.

Aanmelden is niet gelukt!

Fout bij aanmelden bij de Inbox-server. Dit kan de volgende oorzaak hebben:

- Verkeerde gegevens ingevoerd voor de naam van de Inbox-server, de gebruikersnaam en/of het wachtwoord.
- ▶ Instellingen controleren (pagina 155).

E-mail instellingen zijn niet volledig!

De ingevoerde gegevens voor de naam van de Inbox-server, de gebruikersnaam en/of het wachtwoord zijn niet volledig.

- ▶ Instellingen controleren of aanvullen (pagina 155).

Kopregel van een e-mail bekijken

Voorwaarde: u heeft de Inbox geopend (pagina 83).



E-mailvermelding selecteren.

Onderw.

Displaytoets indrukken.

Het onderwerp van het e-mailbericht word weergegeven (max. 120 tekens).



Displaytoets indrukken om terug te keren naar de Inbox.

Opmerking:

Als het onderwerp in HTML-formaat is opgemaakt, wordt dit eventueel anders weergegeven dan in de e-mailclient op de PC.

Afzenderadres van een e-mail bekijken

Voorwaarde: u heeft de Inbox geopend (pagina 83).



E-mail-vermelding selecteren.

Van

Displaytoets indrukken.

Het e-mailadres van de afzender wordt volledig weergegeven.



Displaytoets indrukken om terug te keren naar de Inbox.

Voorbeeld:



E-mail wissen

Voorwaarde: de berichtenkopregel of het adres van de afzender van een e-mailbericht weergeven (pagina 85).

▶ **Opties** → **E-mail verwijderen** selecteren en **OK** indrukken.

Het e-mail-bericht wordt op de Inbox-server gewist.

Messenger

Met de Messenger van uw toestel is **Instant Messaging** mogelijk (direct versturen van berichten, chatten). Het toestel ondersteunt de XMPP-Messenger (Jabber).

De term Instant Messaging wordt gebruikt voor communicatie tussen "vrienden" op het internet. Hierbij worden tussen de deelnemers kleine berichten uitgewisseld die direct worden verstuurd. Zo ontstaat een vloeiend "gesprek" net als bij chatten (Nederlands: kletsen).

Voorwaarde voor deze vorm van communicatie is dat beide deelnemers een verbinding hebben met de **Messenger-server** van dezelfde Instant Messaging Provider. De twee deelnemers moeten dus "**online**" zijn. De Messenger-server stuurt de berichten door aan de ontvanger.

De deelnemers bij Instant Messaging heten **buddies**.

Bij de meeste Messenger-servers is het mogelijk zogenaamde **buddy-lijsten** te maken. In de buddy-lijst kunt de contactpersonen opslaan waarmee u wilt chatten.

De Messenger-server brengt u op de hoogte wanneer een van uw buddies online of offline gaat. **Offline** betekent dat de buddy de verbinding met de Messenger-server heeft verbroken.

Elke buddy kan daarnaast een (communicatie-) **status (state of presence)**, zie pagina 90) voor zichzelf aangeven. Andere buddies kunnen hieraan zien of hij of zij wil chatten of niet gestoord wil worden.

Met de Messenger van uw telefoon heeft u de volgende mogelijkheden:

- ◆ **Online** gaan (pagina 88).
- ◆ De lijst met contactpersonen (**buddies**) die u eerder op de PC heeft gemaakt, op de handset weergeven. Voor elke buddy wordt weergegeven, of hij beschikbaar is (**online**) en gereed is voor chatten. (**state of presence**, zie pagina 90).
- ◆ U kunt berichten uitwisselen met uw buddies. Uw handset attendeert u op nieuwe berichten door middel van de knipperende berichtentoets  en een attentiesignaal.
- ◆ Bel uw buddies rechtstreeks op vanuit de buddy-lijst (pagina 95).

Voorwaarden voor Instant Messaging:

- ◆ U heeft zich via de webbrowser op uw PC laten registreren bij een Instant Messaging Provider en (optioneel) een webnaam (nickname) gekozen.
- ◆ U heeft via de Messenger-client op de PC een buddy-lijst gemaakt.
- ◆ U heeft via de webconfigurator het adres van de messenger server en uw toegangsgegevens in het toestel opgeslagen (pagina 154). Het toestel heeft deze gegevens nodig om een verbinding met de Messenger-server tot stand te brengen.

Opmerking:

Als uw Instant Messaging Provider de Messenger-client van het toestel niet ondersteunt, kunt u een account aanmaken bij een openbare jabber-server en dit adres met de webconfigurator in het toestel invoeren. Een groot aantal van deze Jabber-servers bieden gateways aan naar andere Messenger-servers (bijvoorbeeld AOL, ICQ, MSN, Yahoo!).

Een lijst met Jabber-servers en een overzicht met gateways naar andere Messenger-servers vindt u op internet onder:

<http://www.jabber.org>.

Informatie over het configureren van een Jabber-account met aansluiting op ICQ, MSN of Yahoo vindt u bijvoorbeeld op het internet onder: <http://web.swissjabber.ch>

Verbinding tot stand brengen, online gaan

Pas als u online bent, wordt uw buddy-lijst weergegeven op de handset en worden berichten van uw buddies ontvangen.

Er kan altijd maar één van de handsets die op een basisstation zijn aangesloten, een verbinding met de Messenger-server tot stand brengen. Alleen op deze handset kunt u dan "chatten".

Een externe oproep onderbreekt de "chat". U blijft echter online. Na het einde van het gesprek of nadat u het gesprek heeft geweigerd, kunt u weer doorgaan met chatten.

Voorwaarde: u heeft via de webconfigurator het adres van de Messenger-server en uw toegangsgegevens (gebruiker-ID en wachtwoord) in het toestel opgeslagen (pagina 154).

 →  Messaging → Messenger

Ja Display-toets indrukken om het vragen te bevestigen.

Het toestel probeert de verbinding tot stand te brengen. Een melding in het display geeft de status van de verbinding aan.

Als de verbinding tot stand kan worden gebracht, bent u **Online**. In het display wordt het submenu van de Messenger weergegeven. U kunt uw buddy-lijst openen, berichten versturen en ontvangen en buddies opbellen.

In de ruststand van de handset wordt het volgende weergegeven.

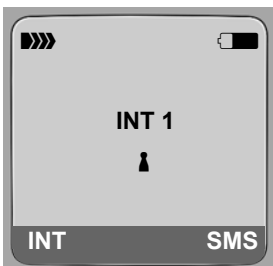

U blijft online tot u de status instelt op **Offline** (pagina 89) of de verbinding met de Messenger-server wordt onderbroken (pagina 96).

U blijft ook online als u op de verbreektoets  drukt.

Als de verbinding niet tot stand kan worden gebracht, verschijnt er een melding. Probeer het dan later opnieuw (pagina 96).

Opmerking:

U kunt de Messenger ook onder een van de displaytoetsen van uw handset programmeren (pagina 110). De verbinding wordt tot stand gebracht als u op de displaytoets drukt.

Verbinding verbroken

Als de verbinding van uw toestel met de Messenger-server wordt verbroken, knippert de berichtentoets  op de handset die de verbinding met de Messenger tot stand heeft gebracht. In het display in de ruststand wordt "**Messenger-verbinding verbroken!**" weergegeven. Alle berichten die u eerder heeft ontvangen en het bericht dat u aan het schrijven was, worden opgeslagen.

Verbinding weer tot stand brengen:



Berichtentoets indrukken.

Ja

Display-toets indrukken om het vragen te bevestigen.

Het toestel probeert de verbinding weer tot stand te brengen. Een melding in het display geeft de status van de verbinding aan.

Als u de vraag beantwoordt met **Nee**, verbreekt het toestel de verbinding op de gebruikelijke wijze. Alle Messenger-berichten worden gewist. Het toestel is offline.

Eigen status wijzigen/opvragen, offline gaan

U wilt zich afmelden (offline gaan) of de andere buddies meedelen dat u wilt chatten of juist niet gestoord wilt worden.

U kunt kiezen uit de volgende mogelijkheden:

Offline

U meldt zich af bij de Messenger-server. De Messenger-server deelt de andere buddies mee dat u niet meer beschikbaar bent.

De handset gaat naar de ruststand. U kunt geen berichten ontvangen of versturen.

Online

(instelling na tot stand brengen van verbinding)

U bent aangemeld bij de Messenger-server en kunt berichten versturen en ontvangen.

Klaar voor chat

U bent **Online** en kunt berichten versturen en ontvangen.

U nodigt de andere buddies uit om met u te chatten.

Afwezig / Lang afwezig / Niet storen

U bent **Online** en kunt berichten versturen en ontvangen. U deelt de andere buddies mee dat u momenteel niet kunt of wilt chatten. U zult hun berichten dus niet meteen beantwoorden.

Niet zichtbaar

U bent **Online** en kunt berichten versturen en ontvangen.

De Messenger-server geeft bij de andere buddies echter aan dat u **Offline** bent.

Opmerking:

Alle status-instellingen, behalve **Offline**, zijn alleen bestemd om andere buddies te informeren over uw communicatiestatus. Het hangt van de provider of deze informatie ook wordt doorgegeven aan de andere buddies.

Status wijzigen

 →  **Messaging** → **Messenger** → **Gebruikersstatus** → **Status veranderen**

 Status selecteren en **OK** indrukken (= aan).

 Evt. **Lang** indrukken (ruststand).

Verbinding verbreken, offline gaan

▶ Selecteer de status **Offline** en beantwoordt de vraag om bevestiging met **Ja**.

De verbinding met de Messenger-server wordt verbroken. Het toestel keert terug in de ruststand. U ontvangt geen nieuwe berichten meer van de Messenger. De berichtenlijst van de Messenger wordt gewist. De buddy-lijst is niet meer beschikbaar.

Opmerking:

Het is afhankelijk van de provider of berichten die aan u zijn gericht, worden geweigerd of worden opgeslagen in de Messenger-server. Opgeslagen berichten worden bij u bezorgd als u weer online gaat.

Uw status en gebruiker-ID opvragen

 →  **Messaging** → **Messenger** → **Gebruikersstatus** → **Info**

Als u online bent, kunnen de volgende gegevens worden weergegeven (weergave is afhankelijk van de provider):

- ◆ uw webnaam (nickname; evt. afgekort)
- ◆ uw huidige status
- ◆ uw gebruiker-ID (notatie: userid@provider-domain; evt. afgekort)

Als u offline bent, wordt alleen **Offline** weergegeven.

Buddy-lijst openen

Voorwaarde: u bent **Online** en heeft (via de PC) op de Messenger-server van uw provider een buddy-lijst opgesteld.

 →  **Messaging** → **Messenger** → **Buddies**

Maximaal de eerste 20 buddies van de buddy-lijst worden gelezen door de Messenger-server en weergegeven op de handset. Het aantal is afhankelijk van de grootte van de vrije geheugenruimte.

Welke buddies worden weergegeven, is ervan afhankelijk welke buddies het eerst door de Messenger-server worden verzonden.

Opmerking:

U kunt ook berichten ontvangen en beantwoorden van de buddies die niet in de lijst op de handset worden weergegeven.

Voorbeeld:



In de lijst worden de webnamen van de buddies (nickname) weergegeven. Als er geen webnaam beschikbaar is, wordt de gebruikers-ID weergegeven.

Als de naam van een buddy langer is dan een regel, dan wordt de naam afgekort. Met de navigatietoets (↵) kunt u bladeren in de lijst.

De buddies staan in de volgende volgorde in de lijst. Aan de kleur van het pictogram achter de buddies herkent u hun status (pagina 89):

1. Buddies met de status **Online** of **Klaar voor chat** in alfabetische volgorde. Het pictogram is **groen**.
2. Buddies met de status **Afwezig**, **Lang afwezig** of **Niet storen** in alfabetische volgorde. Het pictogram is **oranje**.
3. Buddies met de status **Offline** of **Niet zichtbaar** in alfabetische volgorde. Het pictogram is **rood**.

Opmerking:

De buddy-lijst blijft geopend tot u de lijst verlaat (⏏️ kort of lang indrukken). De handset keert niet automatisch terug in de ruststand.

Statuswijzigingen van buddies

U heeft de buddy-lijst geopend en een van de buddies verandert zijn status. De volgende gevallen kunnen worden onderscheiden:

- ◆ Een buddy verandert de status in **Online / Klaar voor chat** :
Er verschijnt een melding in het display waarin u over de wijziging wordt geïnformeerd. De buddy-lijst wordt bijgewerkt.
- ◆ Bij een andere statuswijziging wordt de buddy-lijst bijgewerkt. Er verschijnt geen melding in het display.

Opmerking:

Als de status van de buddy verandert in **Offline** worden er geen berichten meer bezorgd bij de buddy. Of de Messenger-server de berichten opslaat tot de buddy weer **Online** is of de berichten weigert, is afhankelijk van de provider.

Informatie over buddies opvragen

U heeft de buddy-lijst geopend (pagina 90).



Buddy selecteren.



Displaytoets indrukken.

De weergave is afhankelijk van de provider.

Voorbeeld:

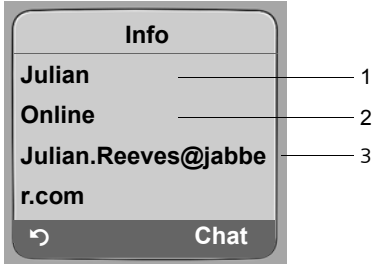

1 Webnaam (nickname; evt. afgekort)

2 Status

3 Gebruiker-ID (notatie: userid@provider-domain; evt. afgekort). (resource-namen worden niet weergegeven.)

Als de buddy zijn status wijzigt, wordt de vermelding bijgewerkt.

Met kunt u teruggaan naar de buddy-lijst. Druk op **Chat** als u wilt chatten met de buddy.

Met buddies chatten

U wilt chatten met een buddy, oftewel u wilt een bericht versturen.

Voorwaarde: u heeft de buddy-lijst geopend (pagina 90) en met een buddy geselecteerd.

- ▶ Displaytoets **Chat** indrukken. De teksteditor wordt geopend.
- ▶ Bericht schrijven en versturen (pagina 94).

De buddy-lijst wordt weer weergegeven.

Berichten ontvangen

Voorwaarde: u bent online.

Inkomende nieuwe buddy- of info-berichten (pagina 93) worden gesignaleerd door knippen van de berichtentoets en een attentiesignaal, ook als u zich in een Messenger-menu of de teksteditor bevindt.

De berichten worden opgeslagen in de berichtenlijst **Messenger**.

Opmerking:

De lijst **Messenger** wordt alleen weergegeven als u online bent.

Berichten-lijst met de toets openen

De berichtentoets knippert.



- ▶ Berichtentoets  indrukken.
- ▶ Eventueel lijst **Messenger: (2)** selecteren en **OK** indrukken. Het getal tussen haakjes geeft het aantal nieuwe berichten aan.

Opmerking:

Als u zich in het Messenger-menu, een van de submenu's of de teksteditor bevindt en op de knippende berichtentoets  drukt, wordt de **Messenger**-lijst direct geopend.

Berichtenlijst via het menu openen

In de ruststand van de handset:

-  →  **Messaging** → **Messenger** → **Berichten**
Selecteren en **OK** indrukken.

Berichtenlijst

In de lijst zijn de berichten chronologisch gesorteerd. Het oudste bericht staat aan het begin van de lijst.

Voorbeeld van de weergave van de lijst:



- 1 Webnaam/gebruiker-ID van de afzender
Vet: nieuw/ongelezen bericht
- 2 Datum en tijd van het bericht
- 3 Melding van de Messenger-server (pagina 93)

Als het geheugen vol is en er nieuwe berichten binnenkomen, worden de oudste berichten overschreven. Als er geen oude (gelezen) berichten zijn, worden de oudste nieuwe (ongelezen) berichten overschreven.

Soort berichten

Bij Instant Messaging worden de volgende soorten berichten onderscheiden:

- ◆ **Buddy-berichten** zijn de "Instant Messages" die u ontvangt van andere buddies. U kunt de berichten beantwoorden.
- ◆ **Info-berichten** bevatten informatie van de provider. Deze berichten worden bij u bezorgd, maar u kunt de berichten niet beantwoorden.

Voorbeeld: bij enkele Messaging-providers ontvangt u een Info-bericht als een andere deelnemer probeert u aan zijn buddy-lijst toe te voegen. U wordt gevraagd de meldingen op uw Messenger-client op de PC te lezen.

Berichten schrijven en versturen

Via de Messenger-client op de PC kunt u toestaan dat u aan de lijst wordt toegevoegd, of u kunt u toestemming weigeren. Zonder uw goedkeuring kan de andere deelnemer u niet opnemen in zijn buddy-lijst.

Berichten lezen

Voorwaarde: u heeft de berichtenlijst geopend en met  een bericht geselecteerd.

- ▶ Druk de displaytoets **Lezen**.

Het bericht wordt geopend en u kunt het lezen.

U kunt kiezen uit de volgende opties:

Wissen Bericht uit de lijst verwijderen. U gaat terug naar de berichtenlijst.

of:

Antwoord (alleen bij buddy-berichten)

Bericht beantwoorden. De teksteditor wordt geopend. U kunt een antwoord schrijven (zie "Berichten schrijven en versturen" op pagina 94).

of:

 Terug naar de berichtenlijst.

Bericht wissen

Voorwaarde: u heeft de berichtenlijst geopend en met  een bericht geselecteerd.

- ▶ Druk de displaytoets **Wissen**.

Berichten schrijven en versturen

Voorwaarde:

- ◆ U leest het bericht van een buddy en drukt op de displaytoets **Antwoord** of
- ◆ U heeft in de buddy-lijst of in de buddy-info's op de displaytoets **Chat** gedrukt.

Er wordt een teksteditor wordt geopend.

- ▶ Bericht via de toetsen van de handset invoeren (max. 612 tekens).
- ▶ **Menu** → **Versturen** selecteren en **OK** indrukken.

Het bericht wordt naar de buddy verstuurd.

Als de Messenger-server het bericht niet naar de buddy kan versturen, verschijnt er een melding.

- ▶ Bevestig de melding met **OK**.

De teksteditor wordt weer geopend met uw bericht. U kunt dan opnieuw proberen het bericht te versturen.

Onderbreking tijdens het schrijven

Als u tijdens het schrijven van een bericht een oproep ontvangt of als de verbinding met de Messenger-server wordt verbroken, wordt de teksteditor gesloten. Uw bericht wordt tijdelijk opgeslagen tot...

- ◆ ... u een chat begint met dezelfde buddy (pagina 92). De teksteditor wordt geopend met de opgeslagen tekst. U kunt het bericht voltooien en versturen.
- ◆ ... u een bericht aan een andere buddy wilt schrijven. De opgeslagen tekst wordt geannuleerd. De teksteditor is leeg.
- ◆ ... u offline gaat. De tekst wordt geannuleerd.

Menuopties van de teksteditor

In de teksteditor heeft u met **Menu** de volgende mogelijkheden:

Versturen

Bericht naar de buddy versturen.

Tekst verwijderen

De volledige tekst wissen.



Buddy bellen

U kunt een buddy direct bellen.

Voorwaarde: de Messenger-server ondersteunt oproepen via vCard en de vCard van de buddy bevat een telefoonnummer.

Voorwaarden:

- ◆ U heeft de buddy-lijst geopend en een buddy geselecteerd
of
- ◆ U heeft de informatie over de buddy geopend
of
- ◆ U heeft de lijst **Messenger:** geopend en een buddy geselecteerd
of
- ◆ U leest het bericht van een buddy

 /  Verbindings- of handsfree-toets **kort/lang** indrukken.

Het toestel probeert een verbinding via VoIP of het vaste net tot stand te brengen.

Het eerste nummer dat in de vCard wordt gevonden, wordt gekozen.

Gesprek beëindigen

 Verbreektoets indrukken.

Zelf fouten oplossen

Bij het tot stand brengen van de verbinding met de Messenger-server, tijdens de verbinding en bij het versturen van berichten kunnen zich de volgende problemen voordoen.

Bij een verbroken verbinding

Als de verbinding met de Messenger-server wordt verbroken, verschijnt er een melding in het display. U bent **Offline**.

Als u zich in een submenu van de Messenger bevindt, gaat de handset naar het Messenger-menu.

- ▶ Probeer de verbinding weer tot stand te brengen (pagina 88).

Fouten bij versturen

Als een bericht niet kan worden verstuurd, kan dit de volgende oorzaken hebben:

- ◆ De verbinding met de Messenger-server is verbroken:
 - In het display verschijnt de melding dat de verbinding met de Messenger-server is verbroken.
 - Het bericht wordt tijdelijk opgeslagen (pagina 95).
 - ▶ Probeer de verbinding weer tot stand te brengen (pagina 88) en het bericht opnieuw te versturen.
- ◆ De server kan het bericht niet versturen:
 - In het display verschijnt de melding dat het bericht niet kon worden verstuurd. Als bijvoorbeeld de buddy niet beschikbaar is, wordt bovendien het verzonden bericht weergegeven.
 - Het bericht wordt tijdelijk opgeslagen (pagina 95).
 - ▶ Controleer eventueel de gebruiker-ID van de buddy en probeer het bericht later opnieuw te versturen.

Voicemail gebruiken

Sommige aanbieders van vaste telefonie en VoIP-providers bieden een antwoordapparaat in het telefoonnet aan: voicemail.

Elke voicemail neemt alleen de oproepen aan die via de bijbehorende lijn binnenkomen (vast net of bijbehorend VoIP-nummer). Als u alle oproepen wilt registreren, moet u dus voor zowel het vaste net als voor elk van uw VoIP-verbindingen een voicemail instellen.

U dient de voicemail voor uw vaste telefoonverbinding bij uw provider voor vaste telefonie te hebben **aangevraagd**. Het telefoonnummer voor de voicemail van het vaste net kunt u in het basisstation opslaan.

De voicemail voor VoIP-verbindingen kunt u via de handset of met de webconfigurator in- en uitschakelen. Hiervoor heeft u alleen het nummer van de voicemail nodig.

Voicemail in-/uitschakelen, nummer invoeren

U kunt op uw handset de voicemails beheren die aan een ontvangstsnummer van de handset zijn toegewezen.

 →  Instellingen →  Antwoordapparaat →  Voicemail

De lijst met verbindingen (VoIP en vast telefoonnet) wordt weergegeven die als ontvangstsnummers aan de handset zijn toegewezen. Weergegeven worden **Voicem. xxx**, waarbij xxx door de betreffende standaardnaam van de verbinding wordt vervangen (IP1 tot IP6, Tel.lijn).

 Verbinding selecteren en **OK** indrukken.

U heeft een VoIP-verbinding geselecteerd.

► Gegevens in meerdere regels wijzigen:

Status

Om de voicemail in te schakelen **Aan** selecteren. Om hem uit te schakelen **Uit** selecteren.

Nr.:

Het nummer dat momenteel voor de voicemail is opgeslagen, wordt weergegeven.

Eventueel telefoonnummer van de voicemail invoeren resp. wijzigen.

Bij sommige VoIP-providers wordt het nummer van uw voicemail al bij het downloaden van de algemene VoIP-providergegevens (pagina 136) in uw basisstation opgeslagen en onder **Nr.:** weergegeven.

U heeft de verbinding via het vaste telefoonnetwerk geselecteerd.

Nr.:

Telefoonnummer van de voicemail invoeren resp. wijzigen.

De voicemail voor het vaste telefoonnet kunt u niet via de handset in- of uitschakelen. Hoe u de voicemail voor de vaste verbinding in- en uitschakelt, kunt u navragen bij uw provider voor het vaste telefoonnet.

Opmerking:

Hoe u de voicemail met de webconfigurator in- en uitschakelt en eventueel de nummers van de voicemails invoert, zie pagina 154.



Antwoordapparaat/voicemail instellen voor snelkiezen

Bij snelkiezen kunt u een voicemaildienst of het ingebouwde antwoordapparaat van de Gigaset C475 IP direct kiezen.

Toets 1 van de handset programmeren, programmering wijzigen

De instelling voor snelkiezen geldt telkens alleen voor de betreffende handset. U kunt op elke aangemelde handset een ander antwoordapparaat onder toets  programmeren.

Bij levering van de handset is er geen antwoordapparaat voor snelkiezen gedefinieerd.

 Op de handset is de functie Snelkiezen nog niet ingesteld: druk lang op de toets .

Of:

 →  Instellingen → Antwoordapparaat → Toets 1

De lijst met verbindingen (VoIP en vast telefoonnet) wordt weergegeven die als ontvangstnummers aan de handset zijn toegewezen. Weergegeven worden **Voicem. xxx**, waarbij xxx door de betreffende standaardnaam van de verbinding wordt vervangen (**IP1 tot IP6, Tel.lijn**) en eventueel **Antw. apparaat** voor het lokale antwoordapparaat van het basisstation Gigaset C475 IP.

 Verbinding selecteren en **OK** indrukken. ( =aan).

Als voor de geselecteerde voicemail al een nummer is opgeslagen in het basisstation, wordt snelkiezen ingeschakeld.

 **Lang** indrukken (ruststand).

Als er voor de voicemail geen nummer is opgeslagen, dan wordt dit met een melding aangegeven.

U wordt gevraagd het nummer van de voicemail in te voeren.

 Naar regel **Nr.:** overschakelen.

 Nummer van voicemail invoeren.

Opslaan Displaytoets indrukken.

 **Lang** indrukken (ruststand).

Snelkiezen wordt automatisch ingeschakeld.

Opmerking:

Voor de functie Snelkiezen kunt u maar één antwoordapparaat definiëren.

De voicemails van de ontvangstnummers van een handset kunt u ook rechtstreeks bellen met de berichttoets (pagina 99).

Voicemail bellen



Lang indrukken.

Als u voor snelkiezen een voicemail heeft ingesteld, wordt u direct verbonden met deze voicemail.

Als u het lokale antwoordapparaat van het basisstation heeft ingesteld voor snelkiezen, worden de berichten afgespeeld.



Eventueel handsfree-toets indrukken.

De meldtekst van het antwoordapparaat wordt over de luidspreker weergegeven.

Meldingen van de voicemail beluisteren

Onder de berichtentoets  staat een lijst voor elke voicemail die aan de volgende voorwaarden voldoet:

- ◆ De bijbehorende verbinding is als ontvangstnummer aan de handset toegewezen en
- ◆ het telefoonnummer van de voicemail is in het basisstation opgeslagen.

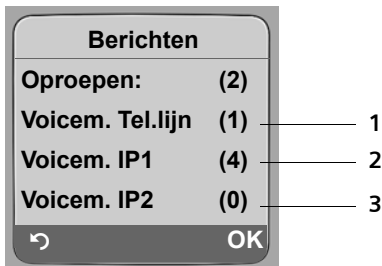

Met de lijst kunt u de voicemail direct opbellen en beluisteren.

Als u op de berichtentoets  drukt, wordt het volgende weergegeven (voorbeeld):



- 1 "Tel.lijn", "IP1" etc. zijn de standaardnamen van de bijbehorende verbindingen. De standaardnamen worden altijd weergegeven, onafhankelijk van de namen die u tijdens de configuratie met de webconfigurator heeft ingevoerd.
- 2 Als de voicemail nieuwe berichten bevat, dan wordt de vermelding in de lijst vet weergegeven. Achter de lijstvermelding staat tussen haakjes het aantal nieuwe berichten.
- 3 Als er geen nieuwe berichten aanwezig zijn, staat achter de lijstvermelding (0). Het aantal berichten dat op de voicemail zijn opgeslagen, wordt niet weergegeven.

Weergave van nieuwe berichten in het rustdisplay van de handset.

Als er voor een voicemail die via zijn ontvangstnummer aan een handset is toegewezen of op het lokale antwoordapparaat een nieuw bericht is ontvangen, verschijnt in het rustdisplay van de handset het symbool  en het aantal nieuwe berichten. De berichtentoets  knippert.

Voicemail bellen en berichten opvragen



Berichtentoets indrukken.

Voicem. Tel.lijn / Voicem.IP1 / ...

Vermelding van de voicemail selecteren en **OK** indrukken.

U wordt direct verbonden met de voicemail en hoort een meldtekst. Het afspelen van de berichten kunt u meestal met de toetsen van uw handset bedienen (cijfercodes). Let op de meldtekst.

Opmerkingen:

- De voicemail wordt automatisch via de bijbehorende verbinding opgebeld. Een gedefinieerd automatisch netnummer voor uw toestel wordt **niet** voor het nummer geplaatst.
- Het afspelen van de voicemail-berichten kunt u meestal met de toetsen van uw handset bedienen (cijfercodes). Voor VoIP dient u aan te geven hoe de cijfercodes moeten worden omgezet in DTMF-signalen en hoe ze moeten worden verstuurd (pagina 148).
Vraag bij uw VoIP-provider na, welke vorm van DTMF-signalering hij ondersteunt.

Meerdere handsets gebruiken

Handsets aanmelden

U kunt maximaal zes handsets bij het basisstation aanmelden.

Om de online-telefoonboeken ook op uw nieuwe handset te kunnen gebruiken, verstuurt het basisstation bij het aanmelden van een Gigaset-handset de volgende vermeldingen naar het lokale telefoonboek van de handset:

- ◆ **Net Directory** voor het momenteel ingestelde online-telefoonboek (pagina 51)
- ◆ **Yellow Pages** voor de momenteel ingestelde bedrijvengids (pagina 51)

Voorwaarde: de handset kan telefoonboekvermeldingen verzenden en ontvangen (zie de gebruiksaanwijzing van de handset).

Na een geslaagde aanmelding wordt daarom kort de melding **Versturen x items ontvangen.** weergegeven.

Opmerkingen:

- Als er meerdere handsets op uw basisstation zijn aangemeld, kunt u tegelijkertijd twee gesprekken via het internet en één gesprek via het vaste telefoonnet voeren. Daarnaast zijn maximaal twee interne verbindingen mogelijk.
- Op GAP-handsets wordt het selecteren van het verbindingstype met de verbindingstoets (pagina 30) niet ondersteund. Als u dus een telefoonnummer zonder lijnsuffix invoert waarvoor geen kiesregel is gedefinieerd, dan wordt dit nummer via de standaardverbinding (**Standaard lijn** pagina 118) gekozen. Als u aan het einde van het nummer een sterretje (*) invoert, wordt dit nummer gekozen via de niet-standaardverbinding.
- Na de aanmelding zijn alle telefoonnummers van de telefoon als ontvangtnummers toegewezen aan de handset. De handset gebruikt het vaste-netnummer en het eerste VoIP-nummer als zendnummer. Voor het wijzigen van toewijzingen, zie pagina 146.

Een andere handset Gigaset C47H aanmelden op de Gigaset C470 IP/C475 IP

Voordat u de handset kunt gebruiken, moet u deze bij het basisstation aanmelden.

U moet het aanmelden van de handset zowel op de handset als op het basisstation starten.

Zodra de handset is aangemeld, schakelt deze over in de ruststand. In het display wordt de interne naam van de handset weergegeven, bijvoorbeeld **Int 1**. Herhaal de procedure als dit niet het geval is. Het aanmelden kan tot 1 minuut in beslag nemen.

- ▶ **Op de handset**  →  **Instellingen** → **Handset** → **HS aanmelden** selecteren.
- ▶ Systeem-PIN van het basisstation invoeren (standaardinstelling: 0000) invoeren en **OK** indrukken. In het display staat bijvoorbeeld **Basis 1** en knippert.
- ▶ Binnen 60 seconden **op het basisstation** de aanmeld-/pagingtoets (pagina 2) **lang** (circa 3 sec.) indrukken.

De handset krijgt het laagste vrije interne nummer (1-6). Als er meerdere handsets bij het basisstation zijn aangemeld, wordt het interne nummer na de aanmelding weergegeven in het display, bijv. **INT 2**. Dit betekent dat het interne nummer 2 is toegewezen aan de handset.

Handsets afmelden

Opmerkingen:

Als er al zes handsets bij het basisstation zijn aangemeld, zijn er twee mogelijkheden:

- Handset met het interne nummer 6 bevindt zich in de ruststand: De handset die u wilt aanmelden, krijgt het nummer 6. De handset die onder nummer 6 was aangemeld, wordt afgemeld.
- De handset met het interne nummer 6 wordt gebruikt: de handset die u wilt aanmelden, kan niet worden aangemeld.

Andere handsets aanmelden op de Gigaset C470 IP/C475 IP

Andere Gigaset-handsets en handsets van andere merken meldt u als volgt aan.

- ▶ Start **op de handset** de aanmeldprocedure zoals beschreven in de gebruiksaanwijzing van de handset.
- ▶ **Op het basisstation** de aanmeld-/pagingtoets (pagina 2) lang (circa 3 sec.) indrukken.

Opmerking:

Met een Gigaset S45 of S67H-handset kunt u ook instellingen uitvoeren op het basisstation.

Handsets afmelden

U kunt met elke aangemelde handset Gigaset C47H elke andere aangemelde handset afmelden.



Lijst met handsets openen.
De handset die u gebruikt, is gemarkeerd met <.



Handset kiezen die u wilt afmelden.



Displaytoets indrukken.

Handset afmelden

Selecteren en **OK** indrukken.



Systeem-PIN van het basisstation invoeren (standaardinstelling: 0000) invoeren.



Display-toets indrukken om het vragen te bevestigen.



Lang indrukken (ruststand).

De handset wordt onmiddellijk afgemeld, ook wanneer deze zich niet in de ruststand bevindt.

Handset zoeken (paging)

U kunt uw handset zoeken met behulp van het basisstation.

- ▶ Aanmeld/paging-toets op het basisstation (pagina 2) **kort** indrukken.
- ▶ Alle handsets gaan tegelijk over (paging), ook de handsets waarvan het belsignaal is uitgeschakeld.

In het display van de handsets wordt het huidige (lokale) IP-adres van het basisstation weergegeven.

Zoeken annuleren

► Aanmeld/paging-toets op het basisstation (pagina 2) **kort** indrukken.

of

► Op een handset op de verbindingstoets  of verbreekttoets  drukken.

Intern nummer van een handset wijzigen

Een handset krijgt bij de aanmelding **automatisch** het laagste vrije nummer. In de lijst met interne toestellen zijn de handsets gesorteerd op hun interne nummer.

U kunt de interne nummers van alle aangemelde handsets (1–6) wijzigen. De nummers 1–6 kunnen elk maar een keer worden toegewezen.



Lijst met handsets openen. De eigen handset is gemarkeerd met <.

Opties

Displaytoets indrukken.

Nr. toewijzen

Selecteren en **OK** indrukken. De lijst met handsets en hun interne nummers wordt weergegeven.

Het interne nummer van de eerste handset knippert.



Handset kiezen.



Nieuw intern nummer (1–6) invoeren. Het eerdere nummer van de handset wordt overschreven.



Eventueel meer handsets selecteren en nummers wijzigen.

Na het afsluiten van alle wijzigingen:

Opslaan

Displaytoets indrukken om de instelling op te slaan.



Lang indrukken (ruststand).

Als een intern nummer twee keer wordt toegewezen, hoort u het foutsignaal.

► Procedure herhalen met een nummer dat nog niet is toegewezen.

Naam van een handset wijzigen

Bij het aanmelden worden automatisch de namen "INT 1", "INT 2" enz. toegewezen. U kunt deze namen wijzigen. De gewijzigde naam wordt in de lijst van elke handset weergegeven.



Lijst met handsets openen. De eigen handset is gemarkeerd met <.



Handset selecteren.

Wijzigen

Displaytoets indrukken.



Eventueel oude naam wissen.



Nieuwe naam (max. 10 tekens) invoeren.

Opslaan

Displaytoets indrukken.



Lang indrukken (ruststand).

Opmerking:

Als u de bestaande naam van een handset wist en daarna op **Opslaan** drukt zonder een nieuwe naam in te voeren, krijgt de handset automatisch de standaardnaam "INT x" (x= intern nummer).

Intern bellen

Interne gesprekken met andere handsets die zijn aangemeld bij hetzelfde basisstation, zijn gratis.

Een bepaalde handset bellen



Intern gesprek starten.



Nummer van de handset invoeren.

of:



Intern gesprek starten.



Handset selecteren.



Druk op de verbindingstoets.

Alle handsets bellen (groepsoproep)



Interne oproep starten.



Sterretje-toets indrukken. Alle handsets worden gebeld.

Gesprek beëindigen



Verbreekttoets indrukken.

Let op:

U kunt een interne oproep weigeren door op de verbreekttoets  te drukken.

Bij een groepsoproep wordt de interne oproep op de andere handsets verder gesignaleerd.

Gesprek doorverbinden met een andere handset

U kunt een extern gesprek dat u via het vaste net of via VoIP voert, doorschakelen naar een andere handset (doorverbinden).



Lijst met handsets openen.

Op het externe toestel klinkt de wachtmuziek, als deze is ingeschakeld (pagina 117).



Handset of **Aan allen** selecteren en **OK** indrukken.

Als de interne gesprekspartner opneemt:

► Extern gesprek desgewenst aankondigen.



Verbreekttoets indrukken.

Het externe gesprek is doorverbonden met de andere handset.

Als de interne gesprekspartner **niet** opneemt of in gesprek is, drukt u de displaytoets **Einde** in om terug te gaan naar de externe gesprekspartner.

Bij het doorverbinden van een gesprek kunt u ook de verbreekttoets  indrukken voordat de interne gesprekspartner opneemt.

Als de interne gesprekspartner niet opneemt of in gesprek is, komt de oproep automatisch bij u terug (in het display staat **Herhaling**).

Interne ruggespraak, conferentie starten

U telefoneert met een **externe** gesprekspartner (via het vaste net of via VoIP) en kunt tegelijkertijd een **interne** gesprekspartner bellen om ruggespraak te houden.



Lijst met handsets openen.

Op het externe toestel klinkt de wachtmuziek, als deze is ingeschakeld (pagina 117).



Handset selecteren en **OK** indrukken.

Als een interne deelnemer opneemt, kunt u een gesprek met hem voeren.

U kunt kiezen uit de volgende opties:

Ruggespraak annuleren



Einde Displaytoets indrukken.

U bent weer verbonden met de externe gesprekspartner.

Conferentie activeren

Confer. Displaytoets indrukken.

U bevindt zich in een conferentie met drie deelnemers: u, de externe gesprekspartner en de interne gesprekspartner.

Als de opgeroepen interne gesprekspartner het gesprek beëindigt (verbreektoets  indrukken), bent u verbonden met de externe gesprekspartner. Als u op de verbreektoets  drukt, wordt het externe gesprek doorgeschakeld naar de interne gesprekspartner.

Inkomend wisselgesprek aannemen/weigeren bij intern gesprek

Wanneer u tijdens een **intern** gesprek een **externe** oproep ontvangt, hoort u de wisselgesprektoon (korte toon). Bij NummerWeergave wordt in het display het nummer van de beller weergegeven.

Interne oproep afbreken, externe oproep beantwoorden

Opnemen Displaytoets indrukken.

Het interne gesprek wordt **beëindigd**. U bent verbonden met de externe gesprekspartner.

Externe oproep afwijzen

Afwijzen Displaytoets indrukken.

De wisselgesprektoon wordt uitgeschakeld. U blijft verbonden met de interne gesprekspartner. Het belsignaal is nog wel te horen op de andere aangemelde handsets.

Handset gebruiken voor ruimtebewaking

Met de functie Ruimtebewaking wordt een eerder opgeslagen bestemmingsnummer gebeld, zodra het ingestelde geluidsniveau in de ruimte wordt bereikt.

Als bestemmingsnummer kunt u zowel een intern als extern nummer in de handset opslaan.

De oproep naar een extern nummer wordt na circa 90 seconden afgebroken. De oproep naar een intern nummer (handset) wordt na circa 3 minuten afgebroken (afhankelijk van basisstation). Als de ruimtebewaking is ingeschakeld, zijn alle toetsen geblokkeerd met uitzondering van de verbreektoets . De luidspreker van de handset is uitgeschakeld.

Als de functie Ruimtebewaking is ingeschakeld, wordt bij inkomende oproepen op de handset **geen belsignaal** weergegeven, maar alleen een melding in het display. Het display en de toetsen zijn niet verlicht en ook de attentietonen zijn uitgeschakeld.



Als u een inkomende oproep beantwoordt, wordt de functie Ruimtebewaking voor de duur van het gesprek onderbroken. De functie **blijft** echter ingeschakeld.

Als u de handset uitschakelt en vervolgens weer inschakelt, blijft de functie Ruimtebewaking ingeschakeld.

Let op!

- **Controleer bij het inschakelen altijd of de functie goed werkt. Controleer bijvoorbeeld de gevoeligheid. Controleer of er een verbinding tot stand wordt gebracht als u voor de functie Ruimtebewaking een extern nummer gebruikt.**
- Als u deze functie inschakelt, neemt de gebruiksduur van uw handset aanzienlijk af. Plaats de handset eventueel in de lader. Hierdoor voorkomt u, dat de batterijen leeg raken.
- De optimale afstand tussen de handset en de geluidsbron is 1 tot 2 meter. De microfoon moet op de geluidsbron zijn gericht.
- Het toestel waarnaar een ruimtebewakingsoproep wordt doorgeschakeld, mag niet zijn geblokkeerd door een ingeschakeld antwoordapparaat.

Ruimtebewaking inschakelen en bestemmingsnummer invoeren

 →  Extra's → Ruimtebewaking

► Gegevens op meerdere regels wijzigen:

Ruimtebew.:

Inschakelen door **Aan** te selecteren.

Naar:

Displaytoets **Wijzigen** indrukken en bestemmingsnummer invoeren.

Extern nummer:

- Nummer direct invoeren of  indrukken en het nummer uit het telefoonboek selecteren. Alleen **de laatste 4 cijfers** worden weergegeven.

- Nummer met **Opslaan** opslaan.

Intern nummer:

- Displaytoets **INT** indrukken.
- Met  handset of **Aan allen** (als u alle aangemelde handsets wilt bellen) selecteren en **OK** indrukken.

Gevoelighd:

Gevoeligheid van het geluidsniveau (**Laag** of **Hoog**) instellen.

- ▶ Displaytoets **Opslaan** indrukken om de ingevoerde gegevens op te slaan.

Met de displaytoets **Opties** kunt u direct overschakelen naar de instellingen voor de functie Ruimtebewaking.

Opmerking:

Een extern nummer wordt via de ingestelde standaardverbinding (VoIP of vast telefoonnet) gekozen als u geen lijnsuffix invoert (pagina 31) en geen kiesregel voor het nummer heeft gedefinieerd (pagina 151).

Bestemmingsnummer wijzigen

 →  → Ruimtebewaking

 Naar de regel Naar: gaan.



 of **Wissen**

Bestaand nummer wissen.

- ▶ Nummer invoeren zoals beschreven bij Ruimtebewaking inschakelen en bestemmingsnummer invoeren (pagina 106).

Ruimtebewaking op afstand uitschakelen

Voorwaarden: de oproep voor Ruimtebewaking heeft als bestemming een extern nummer. Het opgebeld toestel ondersteunt toonkiezen.

- ▶ De door de functie Ruimtebewaking gestarte oproep beantwoorden en de toetsen   indrukken.

Uw basisstation stuurt een bevestigingssignaal en beëindigt de verbinding.

Opmerking:

Het uitschakelen van extern via VoIP is mogelijk als de DTMF-signalen als SIP-infomeldingen, als hoorbare signalen in het spraakkanaal (inband resp. audio) of als speciale RTP-datapakketten (conform RFC2833) worden verstuurd (afhankelijk van de provider).

De functie Ruimtebewaking op de handset is uitgeschakeld. Er volgt geen nieuwe oproep voor ruimtebewaking meer. De andere instellingen van de functie Ruimtebewaking op de handset (bijvoorbeeld geen belsignaal) blijven ingeschakeld totdat u op de handset de displaytoets **Uit** indrukt.

De functie Ruimtebewaking opnieuw inschakelen voor hetzelfde nummer:

- ▶ Functie opnieuw inschakelen en met **Opslaan** opslaan (pagina 106).

Handset instellen

De handset is geprogrammeerd met een aantal standaardinstellingen. U kunt deze afzonderlijk wijzigen.

Displaytaal wijzigen

U kunt displayteksten in diverse talen weergeven.





 →  **Instellingen** → **Handset** → **Taal**

De huidige taal wordt gemarkeerd door

 Taal selecteren en **OK** indrukken.

 **Lang** indrukken (ruststand).

Als u per ongeluk een taal heeft ingesteld die u niet begrijpt:

Toetsen na elkaar indrukken.

 De juiste taal selecteren en **OK** indrukken.

Display instellen

U kunt kiezen uit vier kleuren en diverse contrastniveaus.

 →  **Instellingen** → **Display**

Kleuren Selecteren en **OK** indrukken.

 Kleur selecteren en **OK** indrukken (= huidige kleur).

 **Kort** indrukken.

 Naar de regel **Contrast** gaan.

Contrast Selecteren en **OK** indrukken.

 Contrast selecteren.

Opslaan Displaytoets indrukken.

 **Lang** indrukken (ruststand).

Logo instellen

In de ruststand kan in het display een logo (afbeelding of digitale klok) worden weergegeven. De screensaver vervangt de standaardweergave in de ruststand. Mogelijk zijn door de screensaver de datum, tijd en naam niet meer zichtbaar.

Het logo wordt onder bepaalde omstandigheden niet weergegeven, bijvoorbeeld tijdens een gesprek of wanneer de handset afgemeld is.

Als er een logo is geactiveerd, is de menuoptie **Logo** met gemarkeerd.

 →  **Instellingen** → **Display** → **Logo**

De huidige instelling wordt weergegeven.

- ▶ Gegevens op meerdere regels wijzigen:

Activeren:

Aan (logo wordt weergegeven) of Uit (geen logo) selecteren.

Afbeelding:

Evt. ander logo selecteren (zie hieronder).

- ▶ De displaytoets **Opslaan** indrukken.

Als door het logo de datum en tijd niet meer zichtbaar zijn, **kort** op de verbreekttoets  drukken om het display van de ruststand met tijd en datum weer te geven.

Ander logo selecteren

 →  **Instellingen** → **Display** → **Logo**

 Naar de regel **Afbeelding:** gaan.

Weergavn Displaytoets indrukken. Het huidige logo wordt weergegeven.

 Logo selecteren en displaytoets **Opslaan** indrukken.

- ▶ De displaytoets **Opslaan** indrukken.

Displayverlichting instellen

U kunt de verlichting anders instellen voor een handset die in het basisstation staat, en voor een handset die niet in het basisstation staat. Als de verlichting is ingeschakeld, is het display constant halfverlicht.

 →  **Instellingen** → **Display** → **Verlichting**

De huidige instelling wordt weergegeven.

- ▶ Gegevens op meerdere regels wijzigen:

In lader

Aan of Uit selecteren.

Uit lader

Aan of Uit selecteren.

Opslaan Displaytoets indrukken.

 **Lang** indrukken (ruststand).

Opmerking:

Bij ingeschakelde displayverlichting (Aan) kan de standby-tijd van de handset aanzienlijk worden verkort.

Snelle toegang tot functies

De displaytoetsen van uw handset zijn met functies geprogrammeerd. U kunt deze programmering wijzigen, d.w.z. andere functies aan de displaytoetsen toewijzen.

Op die manier kunt u de functie met één druk op de toets opstarten.

Displaytoetsprogrammering wijzigen

- ▶ Linker of rechter displaytoets **lang** indrukken.

De lijst met mogelijke toetsprogrammeringen verschijnt.

- ▶ Functie selecteren en **OK** indrukken.

U kunt uit de volgende functies kiezen:

- ◆ **INT (INT)**

De lijst met interne toestellen openen.

- ◆ **SMS-berichten (SMS)**

Het SMS-submenu voor het schrijven, versturen en lezen van SMS-berichten openen (pagina 61):

✉ Messaging → SMS-berichten

- ◆ **Info-diensten (SMS Info)**

Opent het menu voor het bestellen van een SMS-infodienst (pagina 69):

✉ Messaging → SMS-berichten → Info-diensten

- ◆ **SMS-notificatie (notif.)**

Het menu voor het inschakelen van notificatie via SMS openen (pagina 66):

✉ Messaging → SMS-berichten → Instellingen → Notificatietype

- ◆ **E-mail (EMail)**

Het e-mail-submenu voor het ontvangen en lezen van e-mailnotificaties openen (pagina 83):

✉ Messaging → E-mail

- ◆ **Messenger (Messgr.)**

Het Messenger-submenu voor chatten met buddies in het internet openen (pagina 88):

✉ Messaging → Messenger

- ◆ **Oproep via Tel.lijn (Vast net)**

Kiesvoorbereiding voor een oproep via het vaste net openen.

- ◆ **Oproep via IP (IP)**

Kiesvoorbereiding voor een oproep via VoIP openen.

De actuele programmering van de displaytoetsen wordt op de onderste regel boven van de betreffende displaytoetsen weergegeven.

Functie starten

In de ruststand van de handset displaytoets **kort** indrukken.

Het menu van de functie wordt geopend.

Automatisch beantwoorden in-/uitschakelen

Als deze functie is ingeschakeld, kunt u een oproep beantwoorden door de handset uit de lader te nemen en hoeft u niet eerst de verbindingstoets  in te drukken.

 →  **Instellingen** → **Handset**

Auto aannemen

Selecteren en **OK** indrukken ( = aan).

 **Lang** indrukken (ruststand).

Handsfree-volume/volume van de handset wijzigen

U kunt voor de handsfree-functie kiezen uit vijf volumeniveaus en voor de handset uit drie volumeniveaus.

In de ruststand van de handset:

 boven op de navigatietoets drukken.

Volume handset

Selecteren en **OK** indrukken.

 Volume van de speaker instellen.

 Naar de regel **Handsfree:** gaan.

 Handsfree-volume instellen.

Opslaan Evt. displaytoets indrukken om de instelling op te slaan.

Opmerking:

U kunt het ontvangstvolume ook via het menu  **Instellingen** → **Geluidsinstellingen** → **Volume handset** instellen.

Volume tijdens een gesprek instellen:

 Boven op de navigatietoets drukken.

 Volume selecteren.

De instelling wordt na ongeveer 3 seconden automatisch opgeslagen of displaytoets

Opslaan indrukken.

Als er een andere functie wordt weergegeven voor de toets , bijv. bij een wisselgesprek (pagina 43):

Opties Menu openen.



Vol. Luidspreker

Selecteren en **OK** indrukken.

Instelling opgeven (zie hierboven).

Belsignalen wijzigen

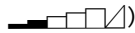
◆ Volume:

U heeft de keuze uit vijf volumeniveaus (1–5; bijvoorbeeld volume 2 = ) en een crescendo-sigitaal (6; volume wordt met elk belsignaal steeds harder = .

◆ Belsignalen:

U kunt verschillende belsignalen selecteren.

U kunt voor elk van de volgende functies een ander belsignaal instellen:

- ◆ **Externe Oproep:** voor externe oproepen
- ◆ **Interne Oproep:** voor interne oproepen
- ◆ **Alle oproepen:** voor alle functies identiek

Instellingen voor afzonderlijke functies

U kunt het volume en de melodie van het belsignaal aanpassen aan het type signaal.

In de ruststand van de handset:

 Boven op de navigatietoets drukken.

Belsignalen

Selecteren en **OK** indrukken.

Externe Oproep / Interne Oproep

Selecteren en **OK** indrukken.

▶ Gegevens op meerdere regels wijzigen:

 Volume (1–6) instellen.

 Naar de volgende regel gaan.

 Melodie selecteren.

Opslaan Displaytoets indrukken om de instelling op te slaan.

 **Lang** indrukken (ruststand).

Dezelfde instellingen voor alle oproepen

In de ruststand van de handset:

 → **Belsignalen** → **Alle oproepen**

▶ Volume en melodie van het belsignaal instellen (zie “Instellingen voor afzonderlijke functies”).

Opslaan Displaytoets indrukken ter bevestiging.

 **Lang** indrukken (ruststand).

Opmerking:

U kunt de belsignalen ook via het menu  **Instellingen** → **Geluidsinstellingen** → **Belsignalen instellen**.

Belsignaal uit-/inschakelen

Voordat u een oproep beantwoordt of als de handset zich in de ruststand bevindt, kunt u het belsignaal permanent of eenmalig uitschakelen. Het is niet mogelijk om het belsignaal weer in te schakelen tijdens een externe oproep.

Belsignaal permanent uitschakelen

 Sterretje-toets **lang** indrukken.

In het display verschijnt het symbool .

Belsignaal weer inschakelen

 Sterretje-toets **lang** indrukken.



Belsignaal voor de huidige oproep uitschakelen

 Displaytoets indrukken.

Attentietoon in-/uitschakelen

In plaats van het belsignaal kunt u een attentietoon inschakelen. Bij een oproep hoort u dan een **korte toon** ("Beep") in plaats van een belsignaal.

 Sterretje-toets **lang** indrukken en **binnen 3 seconden.:**

 Displaytoets indrukken. Een oproep wordt vervolgens gesignaleerd door een korte attentietoon. In het display staat .

Attentietonen in-/uitschakelen

De handset maakt u door middel van een akoestisch signaal op verschillende activiteiten en situaties attent. De volgende attentietonen kunt u onafhankelijk van elkaar in- of uitschakelen:

- ◆ **Toetssignaal:** elke toetsdruk wordt bevestigd.
- ◆ **Bevestigingstonen:**
 - **Bevestigingssignaal** (oplopende reeks tonen): nadat u iets heeft ingevoerd of een instelling heeft opgegeven, bij ontvangst van een SMS-bericht of als u een nieuwe vermelding aan de antwoordapparaatlijst (Gigaset C475 IP) of de bellerslijst heeft toegevoegd
 - **Foutsignaal** (aflopende reeks tonen): bij onjuiste invoer
 - **Menu-eindsignaal:** wanneer u het einde van een menu heeft bereikt
- ◆ **Batterijsignaal:** de batterijen moeten geladen worden.

In de ruststand van de handset:

 Boven op de navigatietoets drukken.

Attentietonen

Selecteren en  indrukken.

Wekker instellen

- ▶ Gegevens op meerdere regels wijzigen:

Toetsign.:

Aan of Uit selecteren.

Bevestigng:

Aan of Uit selecteren.

Batterij:

Aan, Uit of In verbinding selecteren. Het batterijsignaal wordt in- of uitgeschakeld of is alleen te horen terwijl u een gesprek voert.

Opslaan Displaytoets indrukken om de instelling op te slaan.

U kunt het bevestigingssignaal bij plaatsing van de handset in het laadstation niet uitschakelen.

Opmerking:

U kunt de attentietonen ook via het menu  Instellingen → Geluidinstellingen → Attentietonen instellen.

Wekker instellen

Voorwaarde: datum en tijd zijn ingesteld (pagina 13).

Wekker in-/uitschakelen en instellen

 →  Wekker

- ▶ Gegevens op meerdere regels wijzigen:

Activeren:

Aan of Uit selecteren.

Tijd:

Wektijd invoeren - 4 tekens.

Ringtone:

Melodie selecteren.

Volume:

Volume (1-6) instellen.

Opslaan Displaytoets indrukken om de instelling op te slaan.

In het display in de ruststand wordt het symbool  weergegeven.

Een wekoproep wordt op de handset gesignaleerd met de geselecteerde melodie. De wekoproep is gedurende 60 seconden te horen. In het display wordt  weergegeven. Als er geen toets wordt ingedrukt, wordt de wekoproep tweemaal na steeds vijf minuten herhaald en vervolgens uitgeschakeld.

Als op de handset een gesprek wordt gevoerd, wordt de wekoproep alleen door middel van een korte toon signaleerd.

Wekoproep uitschakelen/na pauze herhalen (sluimermodus)

Voorwaarde: er wordt een wekoproep weergegeven.

Uit Displaytoets indrukken. De wekoproep wordt uitgeschakeld.

of

Snooze Displaytoets of willekeurige andere toets indrukken. De wekoproep wordt uitgeschakeld en na 5 minuten herhaald. Na de tweede herhaling wordt de wekoproep helemaal uitgeschakeld.

Standaardinstellingen van de handset herstellen

Alle instellingen van de handset worden op de standaardinstellingen teruggezet, met name de instellingen voor spraak, display, volume, oproepsignalen en wekker (zie vanaf pagina 108). De nummerherhalingslijst wordt gewist.

Vermeldingen in het telefoonboek, de snelkieslijst, de bellerslijst, de SMS-lijsten en de aanmelding van de handset bij het basisstation blijven behouden.

 →  **Instellingen** → **Handset** → **Reset Handset**

Ja Displaytoets indrukken.

Met  of de displaytoets **Nee** kunt het resetten annuleren.

 **Lang** indrukken (ruststand).

Basisstation instellen

U stelt het basisstation in met een aangemelde handset Gigaset C47H.

Toestel beveiligen tegen toegang door onbevoegden

U kunt de systeeminstellingen van het basisstation beveiligen met een systeem-PIN die alleen aan u bekend is. De systeem-PIN moet onder andere worden ingevoerd bij het aanmelden of afmelden van de handset, bij het wijzigen van de VoIP-instellingen en bij het herstellen van de standaardinstellingen.

Stelsysteem-PIN wijzigen

De systeem-PIN moet u invoeren als u een handset aanmeldt bij het basisstation.

U kunt de ingestelde, viercijferige systeem-PIN van het basisstation ("0000") in een viercijferige PIN veranderen die alleen aan uzelf bekend is.

 →  Instellingen → Basis → Stelsysteem-PIN

 Huidige systeem-PIN invoeren en **OK** indrukken.

 Nieuwe systeem-PIN invoeren.

 Naar de regel **Herhaal PIN:** gaan.

 Nieuwe systeem-PIN herhalen en **OK** indrukken.

Om veiligheidsredenen wordt in plaats van de systeem-PIN "****" weergegeven.

 **Lang** indrukken (ruststand).

Standaardinstellingen van het basisstation herstellen

Standaardinstellingen via het menu herstellen

Uw individuele instellingen gaan verloren, met name:

- ◆ VoIP-instellingen en VoIP-account alsmede DTMF-instellingen (pagina 120, pagina 134, pagina 148)
- ◆ De instellingen voor het lokale netwerk (pagina 122, pagina 132)
- ◆ Standaardverbinding (pagina 118)
- ◆ De namen van de handsets (pagina 103)
- ◆ SMS-geheugen (bijvoorbeeld SMS-Centrales, pagina 60)
- ◆ Instellingen voor de aansluiting op telefooncentrales (pagina 124)
- ◆ Op de Gigaset C47 IP: instellingen van het antwoordapparaat (eigen meldingen worden (pagina 79) gewist,

SMS-lijsten, antwoordapparaatlijst en lijst met oproepen worden gewist.

Niet gereset worden:

- ◆ Datum en tijd
- ◆ De systeem-PIN
- ◆ SMS-infodiensten

De handsets blijven aangemeld.

 →  Instellingen → Basis → Basis reset

 Systeem-PIN invoeren en **OK** indrukken.

 Ja Bevestigen door de displaytoets in te drukken.

Standaardinstellingen herstellen met toets op het basisstation

Net als bij een reset via het menu worden alle individuele instellingen gereset. Bovendien wordt de systeem-PIN teruggezet op "0000" en **alle handsets die niet bij levering standaard waren aangemeld, worden afgemeld.**

Opmerking:

Hoe u de handsets na het resetten eventueel weer aanmeldt, zie pagina 101.

- ▶ Kabelverbindingen van het basisstation naar de router (pagina 17) en het vaste net (pagina 16) loskoppelen.
- ▶ Netadapter van het basisstation uit het stopcontact halen (pagina 16).
- ▶ Aanmeld-/pagingtoets (pagina 2) indrukken en **ingedrukt houden**.
- ▶ Netadapter weer in het stopcontact steken.
- ▶ Aanmeld-/pagingtoets ingedrukt blijven houden (ten minste 2 sec.).
- ▶ Aanmeld-/paging-toets loslaten. Het basisstation wordt gereset.

Wachtmuziek in-/uitschakelen

 →  Instellingen → Basis

Wachtmuziek

Selecteren en **OK** indrukken om wachtmuziek in of uit te schakelen

 = aan).

Repeatergebruik in-/uitschakelen

Met een repeater kunt u het bereik en de ontvangststerkte van het basisstation uitbreiden. Hiervoor moet u de repeater eerst activeren. Gesprekken die via het basisstation worden gevoerd, worden dan verbroken.

Voorwaarden:

- ◆ Er is een repeater aangemeld bij het basisstation.
- ◆ De Eco-modus is uitgeschakeld (pagina 24).

Standaardverbinding instellen

 →  Instellingen → Basis → Speciale Functies

Repeatermodus

Selecteren en **OK** indrukken (= aan).

Ja Beveiligingsvraag bevestigen door de displaytoets in te drukken.

Standaardverbinding instellen

U kunt instellen of u standaard via VoIP of via het vaste net wilt telefoneren.

Opmerking:

De standaardverbinding is alleen relevant bij het kiezen van nummers waarvoor geen kiesregel is gedefinieerd (pagina 151 en pagina 31) en die zonder lijnsuffix worden ingevoerd.

 →  Instellingen → Telefonie → Standaard lijn

Internet (VoIP) / Telefoonlijn

Selecteren en **OK** indrukken (= aan).

Bij het telefoneren:

- ▶ **Kort** de verbindingstoets indrukken wanneer u het telefoongesprek via deze standaardverbinding wilt voeren.
- ▶ **Lang** de verbindingstoets indrukken wanneer u het telefoongesprek via het andere type verbinding wilt voeren.

Firmware van het basisstation bijwerken

U kunt, indien nodig, de firmware van het basisstation bijwerken.

Een update van de firmware wordt standaard direct gedownload van het internet. De benodigde website is vooraf ingesteld op uw toestel.

Voorwaarde:

Het basisstation staat in de ruststand, d.w.z.:

- ◆ Er wordt niet via het vaste net en ook niet via VoIP getelefoneerd.
- ◆ Er is geen sprake van een interne verbinding tussen aangemelde handsets.
- ◆ Op geen andere handset is het menu van het basisstation geopend.

Firmware-update handmatig starten

 →  Instellingen → Basis

Software-update

Selecteren en **OK** indrukken.



Systeem-PIN invoeren en **OK** indrukken.

Het basisstation brengt een verbinding met internet of met de lokale PC tot stand.

Ja Displaytoets indrukken om de firmware-update te starten.

Opmerkingen:

- De firmware-update kan tot 3 minuten duren.
- Bij een update vanuit het internet wordt gecontroleerd of er een nieuwe versie van de firmware beschikbaar is. Als dit niet het geval is, wordt de procedure afgebroken en verschijnt er een bericht waarin dit wordt gemeld.

Automatische firmware-update

Uw toestel controleert dagelijks of er een nieuwere firmware-versie op de Siemens-configuratie-server in het internet beschikbaar is. Als dit het geval is, wordt in de ruststand van de handset de melding **New firmware available** weergegeven en knippert de berichtentoets



Berichtentoets indrukken.

Ja Display-toets indrukken om het vragen te bevestigen.

De firmware wordt op uw toestel geladen.

Opmerkingen:

- Als u de vraag beantwoordt met **Nee**, wordt de weergave niet herhaald. De melding **New firmware available** wordt pas weer weergegeven als er een nieuwe versie van de firmware beschikbaar is dan de versie die u niet wilde downloaden.
- U kunt de automatische versiecontrole uitschakelen met de webconfigurator (pagina 162).

VoIP-instellingen doorvoeren

Voordat u VoIP kunt gebruiken, moet u enkele parameters voor uw toestel instellen.

Via de handset kunt u de volgende instellingen uitvoeren:

- ◆ Algemene toegangsgegevens van uw VoIP-provider van de Siemens-configuratie-server downloaden en op uw toestel opslaan.
- ◆ Uw persoonlijke toegangsgegevens van uw eerste VoIP-accounts (1e VoIP-telefoonnummer invoeren. De toegangsgegevens voor vijf extra VoIP-accounts kunt u configureren met de webconfigurator van het toestel.
- ◆ Het IP-adres van het toestel in het LAN instellen.

Opmerking:

Deze en andere parameters kunt u eenvoudig instellen met de webconfigurator op een PC die is aangesloten op uw lokale netwerk (zie pagina 126).

Bij de instellingen kunt u laten ondersteunen door de verbindingswizard van uw toestel.

Verbindingswizard gebruiken

De verbindingswizard wordt automatisch gestart als u de handset en het basisstation voor de eerste keer in gebruik neemt of als u probeert een verbinding via het internet tot stand te brengen voordat u de vereiste instellingen heeft uitgevoerd.

U kunt de verbindingswizard ook via het menu starten:

 →  **Instellingen** → **Telefonie**

Verbindingswizard

Selecteren en **OK** indrukken.



Systeem-PIN invoeren en **OK** indrukken.

Informatie over het invoeren van de VoIP-instellingen met behulp van de verbindingswizard, zie pagina 19.

Instellingen wijzigen zonder verbindingswizard

U kunt de VoIP-instellingen van uw provider en de VoIP-gebruikersgegevens via het menu wijzigen, zonder de verbindingswizard te hoeven starten.

Instellingen van uw VoIP-provider downloaden

U kunt de algemene instellingen voor verschillende VoIP-providers van het internet downloaden. De benodigde website is vooraf ingesteld op uw toestel.

Voorwaarde: uw toestel is verbonden met het internet.

 →  **Instellingen** → **Telefonie** → **Internet (VoIP)**



Systeem-PIN invoeren en **OK** indrukken.

Provider selecteren

Selecteren en **OK** indrukken.

Het telefoontoestel maakt verbinding met internet.



Land selecteren en **OK** indrukken.



VoIP-provider selecteren en **OK** indrukken.

De gegevens van uw VoIP-provider worden gedownload en in het telefoontoestel opgeslagen.

Opmerkingen:

- Als zich bij het downloaden een fout voordoet, verschijnt er een melding. Mogelijke meldingen en maatregelen vindt u in de tabel op pagina 165.
- Via de webconfigurator van uw telefoontoestel kunt u de algemene instellingen voor uw VoIP-provider handmatig invoeren of aanpassen, zie pagina 136.

Automatische update van de instellingen van de VoIP-provider

Nadat u de VoIP-provider-instellingen de eerste keer heeft gedownload, controleert uw toestel dagelijks of er een nieuwere versie van het bestand van uw VoIP-provider op de Siemens-configuratieserver op het internet beschikbaar is. Als dit het geval is, wordt in de ruststand van de handset de melding **Nieuw profiel beschikbaar** weergegeven en knippert de berichtentoets .



Berichtentoets indrukken.

Ja

Display-toets indrukken om het vragen te bevestigen.



Systeem-PIN invoeren en **OK** indrukken.

De nieuwe gegevens van uw VoIP-provider worden gedownload en in het telefoontoestel opgeslagen.

Opmerkingen:

- Als u de vraag beantwoordt met **Nee**, wordt de weergave niet herhaald. De melding **Nieuw profiel beschikbaar** wordt pas weer weergegeven als er een nieuwe versie van de VoIP-instellingen beschikbaar is dan de versie die u niet wilde downloaden.
- U kunt de automatische versiecontrole uitschakelen met de webconfigurator (pagina 162).

VoIP-gebruikersgegevens invoeren/wijzigen

U moet uw persoonlijke gegevens nog toevoegen aan de VoIP-instellingen. Alle vereiste gegevens krijgt u van uw VoIP-provider.

Opmerking:

Let bij het invoeren van de VoIP-gebruikersgegevens op het juiste gebruik van hoofdletters en kleine letters. Voor de tekst invoer zie pagina 180.



Instellingen → **Telefonie** → **Internet (VoIP)** (systeem-PIN invoeren) → **SIP-registratie**

▶ Gegevens op meerdere regels wijzigen:

Gebruikersnaam:

Voer de gebruikers-ID (caller-ID) van uw account bij de VoIP-provider in. De **Gebruikersnaam** is vaak gelijk aan uw toestelnummer in het internet (het voorste gedeelte van uw SIP-adres zie pagina 138).

Auth. naam: / Wachtwoord:

Voer de providerafhankelijke toegangsgegevens in die het telefoontoestel bij registratie aan de SIP-service moet doorgeven.

▶ Druk op **Opslaan** om de instellingen op te slaan.

IP-adres van het telefoontoestel in het LAN instellen

Om uw basisstation door het LAN te laten "herkennen", heeft het basisstation een IP-adres nodig.

Het IP-adres kan automatisch (door de router) of handmatig aan het basisstation worden toegewezen.

- ◆ Bij de **dynamische** toekenning wijst de DHCP-server van de router automatisch een IP-adres toe aan het basisstation. Het IP-adres van het basisstation kan afhankelijk van de routerinstelling veranderen.
- ◆ Bij de handmatige/**statische** toewijzing geeft u het basisstation een vast IP-adres. Dat kan afhankelijk van de netwerkconstellatie nodig zijn.

Opmerkingen:

- Hoe u de instellingen voor het lokale netwerk in de webconfigurator doorvoert, kunt u lezen op pagina 132.
- Voor de dynamische toewijzing van het IP-adres moet de DHCP-server op de router zijn geactiveerd. Lees hiervoor de gebruiksaanwijzing van de router.

 →  Instellingen → Basis → Lokaal netwerk

 Systeem-PIN invoeren en **OK** indrukken.

▶ Gegevens op meerdere regels wijzigen:

Type IP-adres:

Statisch of **Dynamisch** selecteren.

Als u **Statisch** selecteert, moet u in de volgende regels het IP-adres en het subnetmasker van het basisstation en de standaard-gateway en DNS-server handmatig vastleggen.

IP-adres:

Bij **Type IP-adres = Dynamisch**:

Het IP-adres dat op dat moment aan het basisstation is toegewezen, wordt weergegeven. Dit kan niet worden gewijzigd.

Bij **Type IP-adres = Statisch**:

Voer het IP-adres in dat u wilt toewijzen aan het basisstation (huidige instelling overschrijven).

De standaardinstelling is 192.168.2.1.

Voor informatie over het IP-adres zie ook pagina 198.

Subnetmasker:

Bij **Type IP-adres = Dynamisch**:

Het subnetmasker dat op dat moment aan het basisstation is toegewezen, wordt weergegeven. Dit kan niet worden gewijzigd.

Bij **Type IP-adres = Statisch**:

Voer het subnetmasker in dat u wilt toewijzen aan het basisstation (huidige instelling overschrijven).

De standaardinstelling is 255.255.255.0

Voor informatie over het subnetmasker zie ook pagina 203.

DNS-Server:

Bij Type IP-adres = Statisch:

Voer het IP-adres van de voorkeur-DNS-server in. De DNS-server (Domain Name System) zet bij het tot stand brengen van de verbinding de symbolische naam van een server (DNS-naam) om in de openbare IP-adressen van de server.

U kunt hier het IP--adres van uw router invoeren. De router leidt adressaanvragen van het toestel door naar zijn DNS-server.

Standaard is ingesteld 192.168.2.2.

Standaard Gateway:

Bij Type IP-adres = Statisch:

Voer het IP-adres van de standaard-gateway in waarmee het lokale netwerk verbonden is met het internet. Dit is meestal het lokale IP-adres van uw router, bijvoorbeeld - 192.168.2.1). Uw toestel gebruikt deze informatie om toegang te krijgen tot het internet.

Standaard is ingesteld 192.168.2.2.

- Druk op **Opslaan** om de instellingen op te slaan.

Opmerking:

Meer informatie over het IP-adres en het subnetmasker vindt u op pagina 133 en in de verklarende woordenlijst op pagina 198/pagina 203.

Weergave van VoIP-statusberichten in-/uitschakelen

Als de functie is geactiveerd, wordt een VoIP-statuscode van uw serviceprovider weergegeven.

Schakel de functie in, bijvoorbeeld bij problemen met VoIP-verbindingen. U ontvangt een providerspecifieke statuscode die de servicemedewerker helpt bij het analyseren van het probleem. Een tabel met mogelijke statusindicaties vindt u in de bijlage (pagina 170).

 →  **Instellingen** → **Telefonie** → **Internet (VoIP)**

 Systeem-PIN invoeren en **OK** indrukken.

Status op HS

Selecteren en **OK** indrukken (= aan).

Opmerking:

Hoe u de instelling in de webconfigurator doorvoert, zie pagina 164.

MAC-adres van het basisstation opvragen

Afhankelijk van de netwerkconfiguratie is het mogelijk dat u het MAC-adres van uw basisstation bijvoorbeeld in de toegangslijst van uw router moet invoeren. U kunt het MAC-adres van uw basisstation opvragen. U kunt het MAC-adres van uw basisstation opvragen:

 **5 jkl** **5 jkl** **9 wxyz** **2 abc** **0 +**

Het MAC-adres van het basisstation wordt weergegeven.

 **Lang** indrukken (ruststand).

Basisstation op telefooncentrale

U hoeft de volgende instellingen alleen op te geven als dat vereist is voor uw telefooncentrale. Raadpleeg hiervoor de gebruiksaanwijzing van de telefooncentrale. De instellingen hebben alleen betrekking op verbindingen via het vaste net.

Via telefooncentrales die geen NummerWeergave ondersteunen, kunt u geen SMS-berichten versturen of ontvangen.

Kiesmethode instellen

U kunt de kiesmethode instellen.

 →  Instellingen → **Telefonie** → **Telefoonlijn** → **Kiesmethode**

TDK / IDK / TDK-aarde

Selecteren en **OK** indrukken (= aan).



Lang indrukken (ruststand).

Let op:

- Kiezen met een suffix (voor het selecteren de verbinding) is bij impulskiezen niet mogelijk; bij het kiezen wordt weliswaar een hekje “#” weergegeven, maar dit wordt genegeerd bij impulskiezen.
- Als u bij het kiezen een sterretje “*” invoert, schakelt het toestel tijdelijk over op toonkiezen. Het sterretje wordt niet weergegeven.

Flashtijden instellen

U kunt de flashtijden instellen.

 →  Instellingen → **Telefonie** → **Telefoonlijn** → **Flashtijden**



Flash-tijd selecteren en **OK** indrukken.

De huidige instelling wordt gemarkeerd door



Lang indrukken (ruststand).

Pauze instellen

Pauze na lijntoewijzing wijzigen

U kunt de lengte instellen van de pauze die wordt ingevoegd tussen het drukken op de verbindingstoets  en het verzenden van het telefoonnummer.

 5 s  5 s  9 wwr  1 aa  6 min



Cijfer invoeren voor de lengte van de pauze (1 = 1 sec.; 2 = 3 sec.; 3 = 7 sec.) en **OK** indrukken.

Pauze na R-toets wijzigen

U kunt de lengte van de pauze wijzigen als dat vereist is voor uw telefooncentrale (zie de gebruiksaanwijzing van de telefooncentrale).



Cijfer invoeren voor de lengte van de pauze (1 = 1 sec.; 2 = 2 sec.; 3 = 3 sec.; 4 = 6 sec.) en **OK** indrukken.

Tijdelijk naar toonkiezen (TDK) omschakelen

Als uw telefooncentrale nog met puls kiezen (IDK) werkt, terwijl voor een verbinding toonkiezen nodig is (bijvoorbeeld voor het beluisteren van de voicemail van uw vaste telefoonlijn), moet u tijdens het gesprek overschakelen op toonkiezen.

Voorwaarde: u voert een extern gesprek over het vaste net of u heeft een extern nummer op het vaste net gekozen of er wordt een externe oproep gesignaleerd.

Opties Menu openen.

Toonkiezen Selecteren en **OK** indrukken.

Toonkiezen wordt **alleen voor deze verbinding** ingeschakeld.

Webconfigurator – Telefoon via PC configureren

De webconfigurator is de webinterface van uw toestel. Met de webconfigurator kunt u de basisinstellingen van uw toestel via de webbrowser van uw PC doorvoeren.

Opmerking:

Afhankelijk van uw VoIP-provider is het mogelijk dat u enkele instellingen in de webconfigurator niet kunt wijzigen.

Voorwaarden:

- ◆ Op de PC is een standaard webbrowser geïnstalleerd, bijvoorbeeld Internet Explorer vanaf versie 6.0 of Firefox vanaf versie 1.0.4.
- ◆ Toestel en PC zijn via een router met elkaar verbonden.

Opmerkingen:

- Als u via de webconfigurator instellingen invoert, is de handset **niet** geblokkeerd. U kunt gelijktijdig telefoneren met uw toestel of via de handset instellingen van het basisstation of de handset wijzigen.
- Als u met de webconfigurator verbonden bent, is deze voor andere gebruikers geblokkeerd. Meervoudige toegang op hetzelfde moment is niet mogelijk.

Met de webconfigurator van uw telefoontoestel heeft u de volgende mogelijkheden:

- ◆ Configureer de toegang van uw telefoon tot het lokale netwerk (IP-adres, gateway naar internet).
- ◆ Uw telefoon voor VoIP configureren. Wijs aan uw toestel tot zes VoIP-nummers toe.
- ◆ Laad eventueel een nieuwe firmware-versie op het toestel.
- ◆ Maak gebruik van internetdiensten. Geef toegang tot online-telefoonboeken, geef tekstinformatie weer op de handset (infodiensten) en synchroniseer de datum/tijd van uw toestel met een tijdserver in het internet.
- ◆ Beheer de namen en interne nummers van de aangemelde handsets en de bijbehorende lokale telefoonboeken.
- ◆ Bekijk de status van uw telefoon (firmware-versie, MAC-adres, enz.).

PC verbinden met de webconfigurator van het toestel

Voorwaarde: de instellingen van een aanwezige firewall laten communicatie tussen PC en telefoon toe.

U kunt uw PC nu op twee manieren verbinden met de webconfigurator van het basisstation:

- ◆ Via het (lokale) IP-adres van het basisstation
- ◆ Via Gigaset-config

Verbinding tot stand brengen via IP-adres:

- ▶ Vraag het actuele IP-adres van het toestel met de handset op:
Het huidige IP-adres van de telefoon wordt op het display van de handset weergegeven als u **kort** de paging-toets op het basisstation indrukt.
Het IP-adres van uw toestel kan worden gewijzigd wanneer u dynamische toewijzing van het IP-adres heeft ingeschakeld (pagina 132).
- ▶ Webbrowser op de PC starten.
- ▶ Voer in het adresveld van de webbrowser **http://** en het huidige IP-adres van het toestel in (voorbeeld): `http://192.168.2.2`.
- ▶ Return-toets indrukken.

Er wordt een verbinding tot stand gebracht met de webconfigurator van de telefoon.

Verbinding tot stand brengen via Gigaset-config:

Voorwaarde: de router heeft een verbinding met het internet en uw PC heeft via de router toegang tot het internet.

- ▶ Start de webbrowser op de PC.
- ▶ Voer in het adresveld van de webbrowser de volgende URL in:
<http://www.Gigaset-config.com>.
- ▶ Druk op de Return-toets.

Er verschijnt een melding dat de verbinding wordt doorverbonden met uw basisstation.

Als er meerdere Gigaset-VoIP-toestellen via uw internetaansluiting bereikbaar zijn, wordt u gevraagd naar welk toestel u moet worden doorgeschakeld.

Nadat met succes een verbinding tot stand is gebracht, wordt in de webbrowser de webpagina **Aanmelden** van de webconfigurator weergegeven.

Opmerking:

De verbinding tussen de PC en de webconfigurator van het basisstation is lokaal (LAN-verbinding). Alleen het tot stand brengen van de verbinding verloopt via het internet.

Aanmelden, taal van webconfigurator vastleggen

Nadat met succes een verbinding tot stand is gebracht, wordt in de webbrowser de webpagina **Aanmelden** weergegeven.

U kunt de taal selecteren waarin u de menu's en dialoogvensters van de webconfigurator wilt weergeven. In het bovenste veld van de webpagina wordt de ingestelde taal weergegeven.

- ▶ Eventueel op klikken om de lijst van beschikbare talen te openen.
- ▶ Taal kiezen.
- ▶ In het onderste veld van de webpagina de systeem-PIN van uw toestel invoeren (standaardwaarde: 0000) om de functies van de webconfigurator te kunnen benaderen.
- ▶ Op de knop **OK** klikken.

Na een succesvolle aanmelding wordt een pagina **Home** met algemene informatie voor de webconfigurator geopend.

Opmerkingen:

- Als u uw systeem-PIN bent vergeten, moet u de standaardinstellingen van uw toestel herstellen. Houd er rekening dat hierdoor ook de overige instellingen worden gereset (pagina 117).
- Als u langere tijd (ca. 10 min.) niet actief bent op de webconfigurator, wordt u automatisch afgemeld. Bij de volgende poging een handeling uit te voeren, bijvoorbeeld een webpagina te openen, wordt de webpagina **Aanmelden** weergegeven. Voer de systeem-PIN opnieuw in om u weer aan te melden.
- Invoer die u voor het automatisch afmelden nog niet op het toestel had opgeslagen, gaat verloren.

Afmelden

Op elke webpagina van de webconfigurator (pagina 129) vindt u rechts boven in de menu-balk de functie **Afmelden**. Klik op **Afmelden** om u bij de webconfigurator af te melden.

Let op:

Gebruik altijd het commando **Afmelden** om de verbinding met de webconfigurator te beëindigen. Als u bijvoorbeeld de webbrowser afsluit zonder dat u zich van tevoren afmeldt, kan het gebeuren dat de toegang tot de webconfigurator enkele minuten geblokkeerd is.

Opbouw van webpagina's

De webpagina's bevatten de besturingselementen die in Afbeelding 1 worden weergegeven.

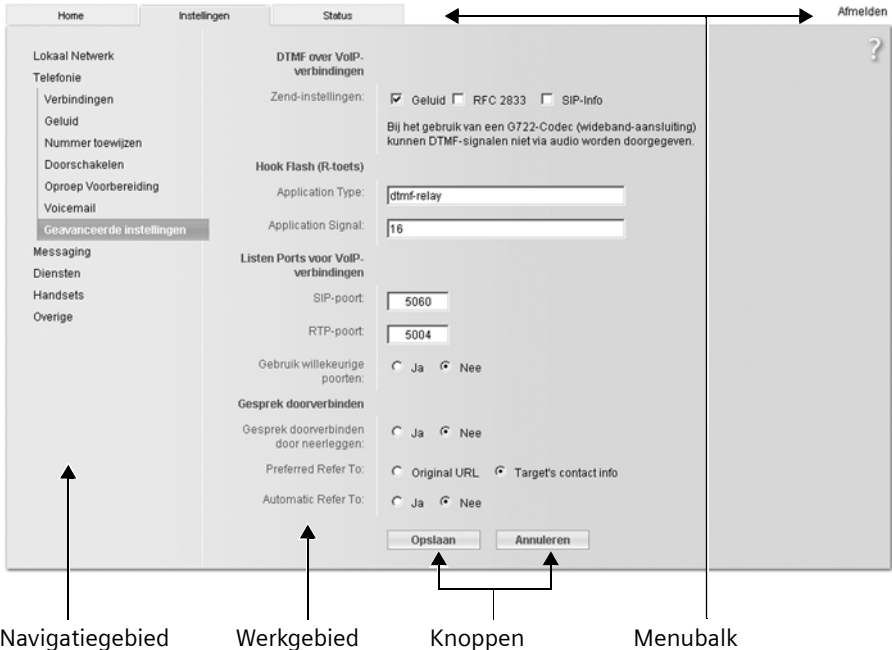

Afbeelding 1 Voorbeeld voor de opbouw van een website

Menubalk

Op de menubalk worden de menu's van de webconfigurator in de vorm van tabbladen aangeboden.

De volgende menu's zijn beschikbaar:

◆ Home

De startpagina wordt geopend nadat u zich heeft aangemeld bij de webconfigurator. U krijgt enige informatie over de functies van de webconfigurator.

◆ Instellingen (pagina 131)

Via het menu kunt u instellingen op het telefoontoestel doorvoeren.

◆ Status (pagina 164)

Het menu biedt informatie over uw telefoon.

Als u op het menu **Instellingen** klikt, wordt in het navigatiegedeelte (pagina 130) een lijst met de functies van dit menu weergegeven.

Rechts op de menubalk vindt u op elke webpagina de functie **Afmelden** (pagina 128).

Opmerking:

Een overzicht van de menu's van de webconfigurator vindt u op pagina 29.

Navigatiegebied

In het navigatiegebied worden de functies van het op de menubalk gekozen menu (pagina 129) vermeld.

Wanneer u op een functie klikt, wordt in het werkgebied de betreffende pagina met informatie en/of de velden voor de invoer ervan geopend.

Als een functie subfuncties bevat, worden deze onder de functie weergegeven zodra u op de functie klikt. In het werkgebied wordt de pagina weergegeven die bij de eerste functie hoort.

Werkgebied

In het werkgebied worden afhankelijk van de geselecteerde functie informatie of dialoogvensters weergegeven, via welke u instellingen van uw telefoon doorvoeren of wijzigen kunt.

Wijzigingen doorvoeren

Instellingen voert u door via invoervelden, lijsten of opties.

- ◆ Een veld kan beperkingen met betrekking tot de mogelijke waarden hebben, bijvoorbeeld de invoer van speciale tekens of bepaalde waardebereiken.
- ◆ Een lijst opent u door op de knop  te klikken. U kunt kiezen uit vooraf ingestelde waarden.
- ◆ Er zijn twee soorten opties:
 - Opties in een lijst waaruit u één of meerdere opties kunt inschakelen. Actieve, oftewel geselecteerde opties zijn gemarkeerde met , niet-actieve met . U schakelt een optie in door op te klikken. De status van de andere opties verandert hierdoor niet. U schakelt een optie uit door op te klikken.
 - Alternatieve opties. De ingeschakelde opties zijn in de lijst met gemarkeerd, de niet-ingeschakelde opties . U schakelt een optie in door op te klikken. De optie die daarvoor actief was, wordt uitgeschakeld. U kunt een optie alleen deactiveren door een andere optie te activeren.

Wijzigingen overnemen

Zodra u op een pagina uw wijzigingen heeft doorgevoerd, schakelt u de nieuwe instelling op het toestel in door te klikken op de knop **Opslaan**.

Als de invoer in een veld niet overeenkomt met de invoerregels voor dit veld, verschijnt een melding. U kunt de gegevens dan opnieuw invoeren.

Let op:

Wijzigingen die u nog niet op het toestel heeft opgeslagen, gaan verloren wanneer u naar een andere website gaat of wanneer de verbinding met de webconfigurator bijvoorbeeld vanwege tijdsverschrijving wordt verbroken (pagina 128).

Knoppen

In het onderste deel van het werkgebied worden knoppen weergegeven.

Opslaan

Invoer op het telefoontoestel opslaan.

Annuleren

De op de webpagina doorgevoerde wijzigingen annuleren en de webpagina opnieuw laden met de instellingen die op dat moment op het toestel zijn opgeslagen.

Webpagina's openen

Hieronder wordt de navigatie voor de afzonderlijke functies van de webconfigurator verkort weergegeven.

Voorbeeld:

DTMF-signalering instellen

Instellingen → Telefonie → Geavanceerde instellingen

Om deze webpagina te openen, gaat u na aanmelding als volgt te werk:

- ▶ Op de menubalk op het menu **Instellingen** klikken.
- ▶ In het navigatiegebied op de functie **Telefonie** klikken.
In de navigatiestructuur worden de subfuncties van **Telefonie** weergegeven.
- ▶ Op de subfunctie **Geavanceerde instellingen** klikken.

In de webbrowser wordt webpagina van Afbeelding 1 weergegeven.

Telefoon met de webconfigurator instellen

Met de webconfigurator kunt u de volgende instellingen doorvoeren:

- ◆ Aansluiting van uw telefoon op het lokale netwerk (pagina 132)
- ◆ Configuratie voor telefonie
 - Provider-instellingen voor VoIP invoeren en VoIP-accounts configureren en inschakelen/uitschakelen (pagina 136)
 - Naam van vaste netlijn definiëren (pagina 142)
 - Oproepdoorschakeling voor oproepen aan uw VoIP-nummers inschakelen/uitschakelen (pagina 148)
 - Instellingen invoeren voor het verbeteren van de spraakkwaliteit van VoIP-verbindingen (pagina 142)
 - Standaardverbinding van het toestel (vast telefoonnet of VoIP) definiëren (pagina 146)
 - VoIP-telefoonnummers toewijzen aan de afzonderlijke handsets en het antwoordapparaat (pagina 146)
 - Gebruikersspecifieke kiesregels voor alarmnummers en kostencontrole invoeren (pagina 151)
 - Voicemail voor de afzonderlijke nummers van het toestel invoeren en in-/uitschakelen (pagina 154)

Lokaal Network

- Type DTMF-signalering (bijv. voor de bediening op afstand van een VoIP-voicemail) en de functie van de R-toets voor VoIP definiëren (pagina 148)
- Instellingen voor oproepomleiding via VoIP invoeren (gesprekken doorverbinden d.w.z. twee externe gesprekspartners met elkaar verbinden, pagina 149)
- ◆ Informatie van een IP-infodienst op de handset (pagina 156) weergeven
- ◆ Synchronisatie van datum en tijd van het basisstation met een tijdserver in het internet (pagina 163)
- ◆ Starten van firmware-updates: (pagina 161)
- ◆ Beheer van de aangemelde handsets
 - Namen en interne nummers van de aangemelde handsets wijzigen (pagina 158)
 - Contacten uit uw Outlook-adresboek op de PC kopiëren naar de telefoonboeken van de handsets of telefoonboeken van de handsets op de PC opslaan (pagina 158)
 - Weergave van VoIP-statusberichten op de handset in-/uitschakelen (pagina 161)

Lokaal Network

IP-adres toewijzen

Voer de instellingen in die nodig zijn om uw toestel in uw lokale netwerk te kunnen gebruiken en om een verbinding met internet tot stand te brengen. Meer informatie over de afzonderlijke componenten/begrippen vindt u in het trefwoordenregister (pagina 192).

- ▶ Webpagina **Instellingen** → **Lokaal Network** openen.
- ▶ In het onderdeel **Adrestoewijzing** de **IP-address type** selecteren.

Selecteer **Automatisch toegewezen** als een DHCP-server in uw lokaal netwerk aan het toestel een dynamisch IP-adres moet toewijzen. U hoeft dan geen verdere instellingen voor het lokale netwerk in te voeren.

Selecteer **Statisch** als u voor uw toestel een vast lokaal IP-adres wilt definiëren. Een vast IP-adres is bijvoorbeeld nuttig als op de router voor het toestel Port Forwarding of een DMZ is ingesteld.

De volgende velden worden weergegeven wanneer u **IP-address type** = **Statisch** kiest:

IP-adres

Voer een IP-adres in voor uw toestel. Via dit IP-adres is het toestel voor andere deelnemers in uw lokale netwerk (bijvoorbeeld PC's) bereikbaar.

De standaardinstelling is 192.168.2.1.

Op het volgende letten:

- Het IP-adres moet zich in het adresbereik bevinden dat voor privé-gebruik wordt gebruikt door de router. Dit is normaal gesproken het bereik 192.168.0.1 – 192.168.255.254 met **Subnetmasker** 255.255.255.0. In het subnetmasker is vastgelegd, dat de eerste drie delen van het IP-adres voor alle deelnemers in uw LAN identiek moeten zijn.
- Het vaste IP-adres mag geen deel uit maken van het adresbereik (IP-pool-bereik) dat is gereserveerd voor de DHCP-server van de router. Het adres mag niet worden gebruikt door een ander toestel op de router.

Eventueel de instelling op de router controleren.

Subnetmasker

Voer het subnetmasker voor het IP-adres van uw toestel in. Voor adressen in het bereik 192.168.0.1 – 192.168.255.254 wordt normaal gesproken het subnetmasker 255.255.255.0 gebruikt. Dit is de standaardwaarde bij levering.

Standaard Gateway

Voer het IP-adres van de standaard-gateway in waarmee het lokale netwerk verbonden is met het internet. Dit is meestal het lokale IP-adres van uw router, bijvoorbeeld - 192.168.2.1). Uw toestel gebruikt deze informatie om toegang te krijgen tot het internet.

Standaard is ingesteld 192.168.2.2.

Voorkeurs DNS-server

Voer het IP-adres van de voorkeur-DNS-server in. Met DNS (Domain Name System) worden openbare IP-adressen toegewezen aan symbolische namen. De DNS-server zet tijdens het tot stand komen van de verbinding met een server de DNS-naam om in het IP-adres.

U kunt hier het IP--adres van uw router invoeren. De router leidt adressaanvragen van het toestel door naar zijn DNS-server.

Standaard is ingesteld 192.168.2.2.

Alternatieve DNS-Server (optioneel)

Voer het IP-adres van de alternatieve DNS-server in die moet worden gebruikt als de voorkeurs-DNS-server onbereikbaar is.

Op de knop **Opslaan** klikken om de wijzigingen op te slaan.

Op de knop **Annuleren** klikken om de wijzigingen te annuleren.

Toegang uit andere netwerken toelaten

Bij levering is uw toestel zo ingesteld, dat u alleen met een PC die zich in hetzelfde lokale netwerk bevindt als uw toestel, toegang heeft tot de webconfigurator van uw toestel. Het subnetmasker van de PC moet overeenkomen met het subnetmasker van de telefoon.

U kunt ook PC's in andere netwerken toegang geven tot uw toestel.

Let op:

Door toegangsrechten toe te kennen buiten het eigen netwerk, verhoogt u ook het risico op ongeoorloofde toegang.

We raden u dan ook de toegangsrechten weer te beperken zodra u deze functie niet meer nodig heeft.

- ▶ Webpagina **Instellingen** → **Lokaal Netwerk** openen.
- ▶ In het onderdeel **Beheer op afstand** de optie **Ja** inschakelen om de toegang uit andere netwerken toe te laten.

Om de toegang op afstand uit te schakelen, klikt u op de optie **Nee**. De toegang is nu beperkt tot PC's in het eigen lokale netwerk.

De toegang uit andere netwerken tot diensten van de webconfigurator is alleen mogelijk als uw router hiervoor is ingesteld. De router moet de dienstenaanvragen van "extern" doorsturen naar de poort 80 (standaardpoort) van de telefoon. Zie voor meer informatie de gebruiksaanwijzing van uw router.

Telefoonverbindingen configureren

Om de verbinding tot stand te brengen, moet in de webbrowser van de externe PC het openbare IP-adres of de DNS-naam van de router worden ingevuld. Zo nodig moet op de router het poortnummer worden ingevuld.

Telefoonverbindingen configureren

U kunt op uw toestel tot zeven telefoonnummers configureren: uw vast telefoonnummer en zes VoIP-nummers.

Voor elk VoIP-nummer dient u een VoIP-account aan te maken bij een VoIP-provider. De toegangsgegevens voor elke account en voor de bijbehorende VoIP-providers slaat u op in het toestel. Aan elke verbinding (VoIP en vast telefoonnet) kunt u een naam toewijzen.

Verbindingen configureren:

► Webpagina **Instellingen** → **Telefonie** → **Verbindingen** openen.

Er wordt een lijst weergegeven (zie Afbeelding 2) met alle mogelijke verbindingen die u voor uw telefoontoestel kunt configureren of die u al geconfigureerd heeft.

IP-verbinding				
	Naam / provider	Suffix	Status	Actief
1.	Anna IP Sipgate	#1	Aangemeld	<input checked="" type="checkbox"/>
2.	Michael IP Sipgate	#2	Aangemeld	<input checked="" type="checkbox"/>
3.	IP3 Andere Provider	#3	Gedeactiveerd	<input type="checkbox"/>
4.	IP4 Andere Provider	#4	Gedeactiveerd	<input type="checkbox"/>
5.	IP5 Andere Provider	#5	Gedeactiveerd	<input type="checkbox"/>
6.	IP6 Andere Provider	#6	Gedeactiveerd	<input type="checkbox"/>
Gigaset.net				
	Naam	Suffix	Status	Actief
	Gigaset.net	#9	Aangemeld	<input checked="" type="checkbox"/>
Verbinding via vaste net				
	Naam	Suffix		
	Vaste net	#0		<input type="checkbox"/>

Afbeelding 2 Lijst met mogelijke verbindingen

In de lijst wordt het volgende weergegeven:

Naam / provider

Naam van de verbinding. De naam die u voor de verbinding heeft vastgelegd, wordt weergegeven (pagina 136, pagina 142) of de standaardnaam (IP1 t/m IP6 voor VoIP-verbindingen, **Vaste net** voor de verbinding via het vaste net en **Gigaset.net**).

Bij VoIP-verbinding wordt bovendien de naam van de VoIP-provider weergegeven waarbij u de account heeft aangevraagd. Als deze naam niet bekend is, wordt **Andere Provider** weergegeven.

Suffix

Lijnsuffix dat u bij een uitgaande oproep aan het telefoonnummer hangt, zodat het account die bij de het suffix hoort wordt gebruikt als zend-account.

Voorbeeld: als u 123456765#1 kiest, wordt de verbinding via het eerste VoIP-account opgebouwd en afgerekend, ongeacht het VoIP-nummer u voor de handset heeft gedefinieerd als zendnummer en of u de verbindingstoets kort of lang heeft ingedrukt.

Als u 123456765#0 kiest, wordt de verbinding via het vaste telefoonnet tot stand gebracht.

Status

Voor VoIP-verbindingen wordt de status van de verbinding weergegeven:

Aangemeld

De verbinding is ingeschakeld. Het toestel is aangemeld. U kunt via de verbinding telefoneren.

Gedeactiveerd

De verbinding is uitgeschakeld. Het toestel meldt zich met het bijbehorende account niet aan bij de VoIP-service. U kunt via de verbinding bellen noch opgebeld worden.

Aanmelding is mislukt! / Server niet bereikbaar

Het toestel kon niet bij de VoIP-service worden aangemeld, bijvoorbeeld omdat de VoIP-toegangsgegevens onvolledig of onjuist zijn of omdat het toestel geen verbinding heeft met het internet. Zie voor meer informatie paragraaf "Vragen en antwoorden" vanaf pagina 165.

Actief

Met de optie in de kolom **Actief** kunt u VoIP-verbindingen inschakelen () en uitschakelen (). Als een verbinding uitgeschakeld is, meldt het toestel zich voor deze verbinding niet aan. Het inschakelen/uitschakelen gebeurt direct zodra u op de optie klikt. Opslaan van de wijzigingen is niet nodig.

U configureert een verbinding of wijzigt de configuratie van een verbinding als volgt:

► Op de knop **Bewerken** achter de verbinding klikken.

Er wordt een webpagina geopend waarin u de vereiste instellingen kunt vastleggen. Voor meer informatie:

- ◆ in paragraaf "VoIP-verbinding configureren" op pagina 136 of
- ◆ in paragraaf "Verbinding via het vaste net configureren" op pagina 142

VoIP-verbinding configureren

Webpagina openen:

- ▶ Webpagina **Instellingen** → **Telefonie** → **Verbindingen** openen.
- ▶ Achter de VoIP-verbinding die u wilt configureren of waarvan u de configuratie wilt aanpassen, op de knop **Bewerken** klikken.

Er wordt een webpagina geopend waarop u instellingen kunt vastleggen, die nodig om uw toestel toegang te geven tot de VoIP-server van uw provider.

Op de webpagina worden altijd de volgende gebieden weergegeven:

- ◆ **IP-verbinding** (pagina 136),
- ◆ **Automatische configuratie** (pagina 136)
- ◆ **Persoonlijke Providergegevens** (pagina 138).

De onderdelen

- ◆ **Algemene Providergegevens** (pagina 139) en
- ◆ **Netwerk** (pagina 139)

kunt u met de knoppen **Geavanceerde instellingen tonen** en **Geavanceerde instellingen verbergen** weergeven resp. verbergen.

In deze onderdelen dient u de algemene toegangsgegevens van uw VoIP-provider in te voeren. Deze gegevens kunt u voor veel VoIP-providers uit het internet downloaden (zie "Bereik: Automatische configuratie").

- ▶ Leg de instellingen vast op de webpagina.
- ▶ Sla deze op in het toestel, zie pagina 141.
- ▶ Activeer eventueel de verbinding, zie pagina 142.

Onderdeel: IP-verbinding

Naam of nummer

Voer een naam voor de VoIP-verbinding of het VoIP-nummer in (max. 16 tekens). Met deze naam wordt de verbinding op de handset en in de interface van de webconfigurator weergegeven, bijvoorbeeld bij het toewijzen van ontvangst- en zendnummers (pagina 146), bij de oproepweergave (pagina 34).

Bereik: Automatische configuratie

Voor veel VoIP-providers is de hele configuratie resp. een groot gedeelte van de configuratie van een VoIP-verbinding geautomatiseerd. De noodzakelijke VoIP-toegangsgegevens kunt u uit het internet naar uw telefoon downloaden.

Hierbij heeft u de volgende mogelijkheden:

- ◆ Volautomatische configuratie

Voorwaarden:

- U heeft van uw VoIP-provider een **auto-configuratiecode** gekregen.
- U kunt de algemene toegangsgegevens van uw VoIP-provider downloaden van het internet.

U kunt alle gegevens die voor de VoIP-toegang noodzakelijk zijn van het internet downloaden.

- ▶ Voer in het onderdeel **Automatische configuratie** in het veld **Configuratiecode** de auto-configuratiecode in die u van uw VoIP-provider heeft gekregen.
- ▶ Klik op de knop **Automatische configuratie starten**.

Het toestel brengt een internetverbinding tot stand en haalt alle gegevens die nodig zijn voor de VoIP-verbinding op uit het internet, d.w.z. de algemene providergegevens en uw persoonlijke providergegevens (accountgegevens) worden op het basisstation geladen.

Als u andere gegevens op de webpagina heeft ingevoerd, dan gaan deze verloren zodra u op **Automatische configuratie starten** klikt. De velden in de onderdelen **Persoonlijke Providergegevens** en **Algemene Providergegevens** alsmede het serveradres in het onderdeel **Netwerk** worden met de gedownloade gegevens overschreven.

Normaal gesproken hoeft u geen verdere gegevens op deze webpagina in te voeren.

Opmerking:

Als de melding **Download van de instellingen niet mogelijk! Bestand is corrupt!** verschijnt, zijn er geen gegevens naar het toestel geladen. Mogelijke oorzaken hiervoor zijn:

- U heeft een ongeldige code ingevoerd (bijvoorbeeld bij het invoeren geen verschil gemaakt tussen hoofdletters en kleine letters). Corrigeer uw invoer zo nodig.
- Het bestand dat moet worden geladen, bevat fouten. Neem voor meer informatie contact op met uw VoIP-provider.

Na het downloaden van de gegevens wordt de lijst **Verbindingen** weergegeven.

- ▶ Schakel de verbinding in zoals beschreven op pagina 142.

U bent nu onder dit VoIP-telefoonnummer bereikbaar.

◆ Automatische configuratie van de algemene VoIP-providergegevens

Voorwaarde: u heeft van uw VoIP-provider accountgegevens ontvangen (bijvoorbeeld **Login-naam**, **Login-wachtwoord**).

Van de Siemens-server in het internet kunt u profielbestanden met de algemene toegangsgegevens van de belangrijkste VoIP-providers downloaden. Het adres van de server is in uw toestel opgeslagen (pagina 161).

Om de gegevens op uw toestel te laden, gaat u als volgt te werk:

- ▶ Klik in het onderdeel **Automatische configuratie** op de knop **Selecteer VoIP-provider**.
Er wordt informatie over de voortgang van het downloaden weergegeven.

Opmerking:

Als u op de knop **Selecteer VoIP-provider** klikt, worden de wijzigingen die u heeft ingevoerd opgeslagen en gecontroleerd. Eventueel dient u waarden aan te passen, voordat de procedure **Selecteer VoIP-provider** wordt gestart.

De download-procedure vindt in meerdere stappen plaats:

- ▶ Klik op de knop **Verder**.
- ▶ Selecteer in de lijst het land waarvoor u de lijst met VoIP-providers wilt laden.
- ▶ Klik op de knop **Verder**.
- ▶ Selecteer in de lijst uw VoIP-provider.

Als uw provider niet in de lijst staat, selecteert u **Andere Provider**. U dient de algemene providergegevens dan handmatig in te voeren (zie "Onderdeel: Algemene Providergegevens" en "Onderdeel: Netwerk").

Telefoonverbindingen configureren

- ▶ Klik op de knop **Voltooien**.

De gegevens van de geselecteerde provider worden geladen op uw toestel en in de onderdelen **Algemene Providergegevens** (pagina 139) en **Netwerk** (pagina 139) ingevoerd. In het algemeen hoeft u geen instellingen meer in deze onderdelen in te voeren.

In het veld **Provider** wordt de naam van de geselecteerde VoIP-provider resp. **Andere Provider** weergegeven. Indien beschikbaar, wordt de koppeling naar de homepage van de provider weergegeven.

Om de configuratie van de VoIP-verbinding af te sluiten, dient u in het onderdeel **Persoonlijke Providergegevens** nog uw accountgegevens in te voeren.

Onderdeel: Persoonlijke Providergegevens

Voer de configuratiegegevens in die nodig zijn voor toegang tot de SIP-service van uw VoIP-provider. Alle gegevens ontvangt u van uw VoIP-provider.

Onderstaande veldnamen (**Login-naam** etc.) in dit onderdeel zijn standaardnamen en kunnen worden gewijzigd. Als u de algemene providergegevens al heeft gedownload (knop "**Selecteer VoIP-provider**", zie hierboven), worden de veldnamen voor de duidelijkheid door de providergegevens vervangen (bijvoorbeeld SIP-ID in plaats van **Login-naam**).

Login-naam

Voer de aanmeldnaam in die u van uw VoIP-provider heeft ontvangen. De aanmeld-ID dient als toegangscode die uw toestel dient aan te geven voor de registratie bij de SIP-proxy/registrar-server. De **Login-naam** is meestal dezelfde als uw **Gebruikersnaam**, d.w.z. uw telefoonnummer in het internet.

Login-wachtwoord

Voer in het veld **Login-wachtwoord** het wachtwoord in dat u met uw VoIP-provider overeengekomen bent. Uw toestel gebruikt dit wachtwoord voor de registratie bij de SIP-proxy/registrar-server.

Gebruikersnaam

Voer uw gebruikersidentificatie (caller-ID) voor uw account bij de VoIP-provider in. Deze is meestal identiek aan het eerste gedeelte van uw SIP-adres (URI, uw telefoonnummer in het internet).

Voorbeeld: als uw SIP-adres "987654321@provider.nl" is, voert u **Gebruikersnaam** "987654321" in.

Displaynaam (optioneel)

Voer een willekeurige naam in die bij uw gesprekspartner op het display moet verschijnen als u hem via internet opbelt (voorbeeld: Paul Hurkmans). U kunt hiervoor alle tekens van de UTF8-tekenset gebruiken (Unicode). U kunt maximaal 32 tekens invoeren.

Als u geen naam invoert, wordt uw **Gebruikersnaam** resp. VoIP-telefoonnummer weergegeven.

Informeer bij uw VoIP-provider of deze functie wordt ondersteund.

Onderdeel: Algemene Providergegevens

Als u de algemene instellingen van uw VoIP-provider heeft gedownload van de Siemens-configuratieserver (pagina 136), zijn in de velden in dit onderdeel de gedownloade gegevens ingevuld. Meestal hoeft u in dit onderdeel geen instellingen in te voeren.

Domein

Hier het laatste deel van uw SIP-adres (URI) opgeven.

Voorbeeld: voor het SIP-adres "987654321@provider.nl" is, voert u **Domein** "provider.nl" in.

Proxy-server adres

De SIP-proxy is de gateway-server van uw VoIP-provider. Voer het IP-adres of de (volledige) DNS-naam van uw SIP-proxyserver in. **Voorbeeld:** myprovider.com.

Proxy-server poort

Het nummer van de communicatiepoort invoeren die wordt gebruikt om de SIP-proxy-signaleringsgegevens te verzenden en ontvangen (SIP-poort).

De meeste VoIP-providers gebruiken poort 5060.

Registrar server

Voer de (fully qualified) DNS-naam of het IP-adres van de registrar-server in.

U heeft de registrar nodig bij het aanmelden van uw toestel. Hij wijst aan uw SIP-adres (**Gebruikersnaam@Domein**) het openbare IP-adres/poortnummer toe waarmee het toestel zich aanmeldt. Bij de meeste VoIP-aanbieders is de registrar-server identiek aan de SIP-server. **Voorbeeld:** reg.myprovider.de.

Registrar server-poort

Voer de communicatiepoort in die op de registrar wordt gebruikt. Meestal is dit poort 5060.

Ververstijde aanmelding

Geef aan in welke intervallen het toestel de aanmelding bij de VoIP-Server (SIP-proxy) dient te herhalen (er wordt een verzoek tot het tot stand brengen van een sessie verstuurd). Deze periodieke aanvraag is nodig zodat het toestel in de tabellen van de SIP-proxy vermeld blijft en dus bereikbaar is. De herhaling wordt voor alle ingeschakelde VoIP-nummers uitgevoerd.

De standaardinstelling 180 sec.

Als u 0 sec. invoert, wordt de aanmelding niet periodiek herhaald.

Onderdeel: Netwerk

Opmerking:

Als u de algemene instellingen van uw VoIP-provider heeft gedownload van de Siemens-configuratieserver (pagina 136), zijn in enkele velden in dit onderdeel de gedownloade gegevens ingevuld, bijvoorbeeld de instellingen voor de STUN-server en outbound proxy.

Als uw telefoon op een router met NAT (Network Address Translation) en/of een firewall is aangesloten, moet u in dit onderdeel enkele instellingen vastleggen zodat uw toestel vanaf het internet bereikbaar (dat wil zeggen adresseerbaar) is.

Door NAT worden de IP-adressen van gebruikers op het LAN achter het gemeenschappelijke openbare IP-adres van de router verborgen.

Telefoonverbindingen configureren

Voor inkomende oproepen

Als op de router voor de telefoon port-forwarding is ingeschakeld of een DMZ is ingesteld, dan zijn voor inkomende oproepen geen speciale instellingen vereist.

Als dit niet het geval is, is voor de bereikbaarheid van het toestel een waarde in de routing-tabel van de NAT (in de router) nodig. Deze waarde wordt bij registratie van het toestel bij de SIP-service gemaakt. Om veiligheidsredenen wordt de waarde met bepaalde tussenpozen (sessie-timeout) gewist. Het toestel moet de registratie daarom in bepaalde tijdsintervallen bevestigen om te zorgen dat de waarde in de routing-tabel vermeld blijft (**NAT-verversen**, pagina 141).

Voor uitgaande oproepen

De telefoon heeft het openbare adres nodig, opdat deze de spraakgegevens van de gesprekspartner kan ontvangen.

Er zijn twee mogelijkheden:

- ◆ Het toestel vraagt het openbare adres op bij een STUN-server in het internet (Simple Transversal of UDP over NAT). STUN kan alleen worden gebruikt bij zogenaamde asymmetrische NAT's en niet-blokkerende firewalls.
- ◆ De telefoon richt het verzoek tot het maken van een verbinding niet aan de SIP-proxy maar aan een outbound proxy op internet, die de gegevenspakketten met openbare adressen verzorgt.

STUN-server en outbound proxy worden als alternatief gebruikt om NAT/firewall op de router te omzeilen.

STUN gebruiken

Op **Ja** klikken wanneer uw telefoon STUN moet gebruiken, zodra deze op een router met asymmetrische NAT wordt gebruikt.

STUN-server

De (fully qualified) DNS-naam of het IP-adres van de STUN-server op internet invoeren.

Als u in het veld **STUN gebruiken** de optie **Ja** heeft gekozen, moet u hier een **STUN-server** invoeren.

STUN-poort

Voer het nummer van de communicatiepoort op de STUN-server in. De standaardpoort is 3478.

STUN-ververstijd

Geef aan in welke intervallen het toestel de registratie bij de STUN-server dient te herhalen. Deze periodieke registratie is nodig zodat het toestel in de tabellen van de STUN-server vermeld blijft. De herhaling wordt voor alle ingeschakelde VoIP-nummers uitgevoerd.

Vraag bij uw VoIP-provider wat de **STUN-ververstijd** is.

De standaardinstelling is 240 sec.

Voer 0 sec. in als de registratie niet periodiek moet worden herhaald.

NAT-verversen

Geef aan met welke tussenpozen het toestel de vermelding in de routing-tabel van de NAT moet verversen. Voer een tijdsinterval in seconden in dat iets kleiner is dan de session-timeout van de NAT.

De waarde die is voorgeprogrammeerd voor de **NAT-verversen** hoeft u normaal gesproken niet te wijzigen.

Outbound proxy-mode

Opgeven wanneer de outbound proxy moet worden gebruikt.

Altijd

Alle door de telefoon verzonden signalerings- en spraakgegevens worden naar de outbound proxy verzonden.

Auto

De door het toestel verzonden gegevens worden alleen naar de outbound proxy verzonden als het toestel op een router met symmetrische NAT of blokkerende firewall is aangesloten. Als de telefoon zich achter een asymmetrische NAT bevindt, wordt de STUN-server gebruikt.

Als u **STUN gebruiken = Nee** heeft ingesteld of geen STUN-server heeft ingevoerd, wordt altijd de outbound proxy gebruikt.

Nooit

De outbound proxy wordt niet gebruikt.

Als u in het veld **Outbound proxy** niets opgeeft, gedraagt de telefoon zich, ongeacht de gekozen modus, altijd zoals bij **Nooit**.

Outbound proxy

De (fully qualified) DNS-naam of het IP-adres van de outbound proxy van uw provider invoeren.

Opmerking:

Bij veel providers is de outbound proxy identiek aan de SIP proxy.

Outbound proxy-poort

Voer het nummer van de door de outbound proxy gebruikte communicatiepoort in.

De standaardpoort is 5060.

Instellingen op het telefoontoestel opslaan

► Op de knop **Opslaan** klikken om de wijzigingen op te slaan.

Na het opslaan wordt de lijst **Verbindingen** weergegeven (zie Afbeelding 2 op pagina 134).

Als u de doorgevoerde wijzigingen wilt annuleren, klikt u op de knop **Annuleren**.

Als u op de knop **Verwijderen** klikt, worden alle velden teruggezet op de standaardwaarden. Velden zonder standaardwaarden zijn leeg.

Let op: als u langere tijd niets invoert, wordt de verbinding met de webconfigurator automatisch verbroken, Wijzigingen die u niet hebt opgeslagen, gaan verloren. Sla eventueel de gegevens tussendoor op. U kunt de invoer vervolgens voortzetten en eventueel Wijzigingen doorvoeren.

Nieuwe verbinding activeren

Nadat u een nieuwe VoIP-verbinding heeft geconfigureerd, moet u deze nog activeren.

In de lijst **Verbindingen**:

- ▶ Schakel in de kolom **Actief** de bijbehorende optie in (= geactiveerd).

Het toestel meldt zich met de bijbehorende toegangsgegevens bij de VoIP-provider aan. Laad de webpagina opnieuw (bijvoorbeeld op F5 drukken). Als het aanmelden is gelukt, wordt in kolom **Status Aangemeld** weergegeven. U bent nu onder dit VoIP-telefoonnummer bereikbaar.

Opmerking:

Na het invoeren van een nieuw VoIP-telefoonnummer is dit nummer aan elke handset en het ingebouwde antwoordapparaat (Gigaset C475 IP) toegewezen als ontvangsnummer. Voor het wijzigen van toewijzingen, zie pagina 146.

Verbinding via het vaste net configureren

U kunt een naam toewijzen aan uw lijn op het vaste net. Met deze naam wordt de verbinding op de handset en in de interface van de webconfigurator weergegeven, bijvoorbeeld bij het toewijzen van ontvangst- en zendnummers (pagina 146), bij de oproepweergave (pagina 34).

- ▶ Webpagina **Instellingen** → **Telefonie** → **Verbindingen** openen.
- ▶ In het onderdeel **Verbinding via vaste net** op de knop **Bewerken** klikken.
- ▶ In het veld **Naam of nummer** uw nummer op het vaste net of een willekeurige naam (max. 16 tekens) voor uw vaste netlijn invoeren. De standaardinstelling is "**Vaste net**".

Spraakqualiteit van de VoIP-verbindingen optimaliseren

U kunt algemene en verbindingsspecifieke instellingen invoeren om de spraakqualiteit van VoIP-verbindingen te verbeteren.

- ▶ Webpagina **Instellingen** → **Telefonie** → **Geluid** openen.

De spraakqualiteit van de VoIP-verbindingen wordt met name bepaald door de **spraak-codec** die voor de gegevenstransmissie wordt gebruikt en de **bandbreedte** van uw DSL-aansluiting die ter beschikking staat.

Met de spraak-codec worden de spraakgegevens gedigitaliseerd (gecodeerd / gedecodeerd) en gecomprimeerd. Bij gebruik van een "betere" codec (betere spraakqualiteit) moeten er meer gegevens worden verstuurd. Dit houdt in, dat u voor een probleemloze transmissie van spraakgegevens een DSL-aansluiting met een grotere bandbreedte nodig heeft.

De volgende spraakcodecs worden door uw telefoon ondersteund:

G.722

Als u op uw basisstation een HDSP-compatibele handset aanmeldt (HDSP= High Definition Sound Performance), kunt u met deze handset via G.722-VoIP-verbindingen telefoneren met uitstekende geluidskwaliteit. Voorbeelden van HDSP-compatibele handsets zijn bijvoorbeeld Gigaset S67H en SL37H.

De **HD-spraakcodec G.722** werkt met dezelfde bitrate als G.711 (64 Kbit/s per spraakverbinding), maar met een hogere aftastfrequentie.

G.711 a law / G.711 μ law

Zeer goede spraakqualiteit (vergelijkbaar met ISDN). De vereiste bandbreedte bedraagt 64 Kbit/s per spraakverbinding.

G.726

Goede spraakqualiteit (minder dan bij G.711 maar beter dan bij G.729).

Uw telefoon ondersteunt G.726 met een overdrachtssnelheid van 32 Kbit/s per spraakverbinding.

G.729

Gemiddelde spraakqualiteit. De vereiste bandbreedte is kleiner dan of gelijk aan 8 Kbit/s per spraakverbinding.

Aan beide zijden van de telefoonverbinding (beller-/verzenderszijde en ontvangerszijde) moet dezelfde spraakcodec worden gebruikt. De spraakcodec wordt bepaald bij het tot stand brengen van de verbinding tussen verzender en ontvanger.

U kunt de spraakqualiteit verbeteren door (rekening houdend met de bandbreedte van uw DSL-aansluiting) de spraak-codecs te selecteren die uw toestel dient te gebruiken. Bovendien kunt u de volgorde definiëren waarin de codecs bij het tot stand brengen van een VoIP-verbinding moeten worden aangeboden.

Onderdeel: Instellingen voor de bandbreedte

De instellingen in dit onderdeel gelden voor alle VoIP-verbindingen (VoIP-nummers).

Slechts 1 VoIP-gesprek toestaan

In principe kunt u met uw toestel twee VoIP-gesprekken tegelijk voeren. Als uw DSL-aansluiting echter over een geringe bandbreedte beschikt, kunnen bij twee gelijktijdig gevoerde VoIP-gesprekken problemen ontstaan. De informatie-overdracht functioneert niet meer probleemloos (grote vertragingen in spraak, dataverlies etc.)

- ▶ Activeer de optie **Ja** achter **Slechts 1 VoIP-gesprek toestaan** zodat er geen parallelle VoIP-gesprekken meer tot stand kunnen worden gebracht.
- ▶ Als u twee gelijktijdige VoIP-verbindingen wilt toelaten, schakelt u de optie **Nee** in.

Let op: als er slechts één VoIP-verbinding is toegestaan, kunt u de volgende VoIP-netdiensten **niet** meer gebruiken:

- Wisselgesprek (2e gesprek)
Tijdens een gesprek via VoIP worden geen aankloppende deelnemers weergegeven (2e gesprek).
- Externe ruggespraak uit een VoIP-gesprek
- Wisselgesprek en het tot stand brengen van een conferentie via VoIP

Spraakqualiteit

In uw toestel zijn de standaardinstellingen voor de gebruikte codecs opgeslagen: een voor geringe en voor hoge bandbreedtes.

- ▶ Schakel een van de opties **Geoptimaliseerd voor kleine bandbreedte** / **Geoptimaliseerd voor grote bandbreedte** in als u een van de standaardinstellingen voor alle VoIP-verbindingen wilt overnemen. De instellingen worden in het onderdeel **Instellingen voor de verbindingen** weergegeven en kunnen niet worden gewijzigd.
- ▶ Schakel de optie **Voorkeur voor eigen codec** in als u per verbinding zelf de spraak-codecs selecteren en instellen wilt (zie "Onderdeel: Instellingen voor de verbindingen").

Onderdeel: Instellingen voor de verbindingen

In dit onderdeel voert u de specifieke instellingen voor elk van uw VoIP-verbindingen in. De volgende instellingen kunt u voor elk geconfigureerd VoIP-nummer invoeren:

Volume voor VoIP-gesprekken

Afhankelijk van de VoIP-provider kan het ontvangen spraak-/hoornvolume te laag of te hoog zijn, waardoor de volumeregeling van de handset niet voldoende is.

Geef aan, of de ontvangen volumes te hoog of te laag zijn. U kunt uit de volgende opties kiezen:

Laag

Het spraak-/hoornvolume is te hoog. Activeer deze optie om het volume met 6 dB te verlagen.

Normaal

Het volume hoeft niet te worden aangepast.

Hoog

Het spraak-/hoornvolume is te laag. Activeer deze optie om het volume met 6 dB te verhogen.

Spraak-codecs

Voorwaarde: in het onderdeel **Instellingen voor de bandbreedte** is voor de **Spraakqualiteit** de optie **Voorkeur voor eigen codec** ingeschakeld.

Selecteer de codecs die uw toestel moet gebruiken en stel de volgorde in waarin de codecs bij het tot stand brengen van de VoIP-verbinding via dit nummer moeten worden aangeboden.

- ▶ De spraakcodecs die uw telefoon bij uitgaande oproepen moet voorstellen, overnemen in de lijst **Geselecteerde codecs**.
Klik in de lijst **Beschikbare codecs** op de spraakcodec die u wilt overnemen (met behulp van de Shift-toets of de Ctrl-toets kunt u meerdere vermeldingen markeren). Klik op de knop **<Toevoegen**.
- ▶ De spraakcodecs die de telefoon niet moet gebruiken, in de lijst **Beschikbare codecs**-plaatsen.
Selecteer hiervoor de spraakcodecs uit de lijst **Geselecteerde codecs** (zie hierboven) en klik op de knop **Verwijderen**.
- ▶ De spraakcodecs van de lijst **Geselecteerde codecs** in de volgorde plaatsen waarin de telefoon deze aan de andere partij moet voorstellen bij het tot stand brengen van een verbinding. Hiervoor de knoppen **Naar boven** en **Naar beneden** gebruiken.

Bij het tot stand brengen van een VoIP-verbinding stelt het toestel van de gesprekspartner eerst de eerste spraakcodec in de lijst **Geselecteerde codecs** voor. Als de tegenpartij deze spraakcodec niet accepteert (bijvoorbeeld omdat deze de codec niet ondersteunt), wordt de tweede spraakcodec uit de lijst voorgesteld enzovoort.

Als de andere partij geen van de spraakcodecs accepteert uit de lijst **Geselecteerde codecs**, wordt **geen** verbinding tot stand gebracht. U krijgt hiervan een melding op de handset.

Opmerkingen:

- Codecs moet u alleen uitschakelen (in de lijst **Beschikbare codecs** plaatsen), wanneer daarvoor een goede reden is. Hoe meer codecs uitgeschakeld zijn, des te groter is het risico dat gesprekken vanwege mislukte codeconderhandelingen niet tot stand kunnen worden gebracht.
- Bij inkomende oproepen worden altijd alle ondersteunde spraakcodecs toegelaten.

Onderdeel: Instellingen voor de codecs

Om extra bandbreedte en transmissiecapaciteit te besparen, kunt u voor VoIP-verbindingen die de codec **G.729** gebruiken de transmissie van spraakpakketten tijdens spreekpauzes onderdrukken ("Onderdrukken van stilte"). In plaats van de achtergrondruis van uw omgeving hoort uw gesprekspartner dan een kunstmatig ruisen, dat bij de ontvanger wordt gegenereerd.

Let op: De functie "Onderdrukken van stilte" leidt soms tot een slechtere spraakqualiteit.

- ▶ Geef in het veld **Annex B inschakelen voor codec G.729** aan of bij gebruik van de codec **G.729** de verzending van datapakketten tijdens spreekpauzes moet worden onderdrukt (optie **Ja** inschakelen).

Instellingen op het telefoontoestel opslaan

- ▶ Op de knop **Opslaan** klikken om de instellingen voor de spraakqualiteit op te slaan.

Opmerkingen:

Neem voor een goede spraakqualiteit het volgende in acht:

- Vermijd tijdens VoIP-telefoneren andere internetactiviteiten (bijvoorbeeld surfen op internet).
- Houd er rekening mee, dat afhankelijk van de gebruikte codecs en de netwerkbelasting spraakvertragingen kunnen optreden.

Geluidskwaliteit en infrastructuur

Met een Gigaset C470 IP of Gigaset C475 IP heeft u de mogelijkheid met een goede spraakqualiteit te telefoneren via VoIP.

De prestaties van het toestel bij VoIP – en derhalve de spraakqualiteit – hangen echter ook af van de eigenschappen van de totale infrastructuur.

De volgende factoren bij uw VoIP-provider zijn onder meer van invloed op de prestaties:

- ◆ Router
- ◆ DSLAM
- ◆ DSL-overdrachtsroute en -snelheid
- ◆ Verbindingsafstand op internet
- ◆ Eventueel andere toepassingen die gebruikmaken van de DSL-aansluiting

In VoIP-netwerken wordt de geluidskwaliteit onder andere beïnvloed door de zogenaamde "Quality of Service" (QoS). Als de infrastructuur als geheel beschikt over QoS, dan is de geluidskwaliteit hoger (minder vertraging, minder echo, minder ruis, enz.).

Beschikt bijvoorbeeld de router niet over QoS, dan is de spraakqualiteit lager. Raadpleeg de vakliteratuur voor meer informatie.

Standaardverbinding van het toestel instellen

Met de standaardverbinding stelt u in via welke verbinding (VoIP of vaste telefoonnet) de nummers gekozen worden als u de verbindingstoets  **kort** indrukt. De standaardverbinding geldt voor alle aangemelde handsets.

- ▶ Open de webpagina **Instellingen** → **Telefonie** → **Nummer toewijzen**.
- ▶ Voer in het onderdeel **Lijntype voor uitgaande gesprekken** de standaardverbinding in. Klik hiertoe op de optie **VoIP resp. Vaste net**.
- ▶ Klik vervolgens op de knop **Opslaan** om de instellingen op te slaan.

Opmerkingen:

- De standaardverbinding is alleen relevant bij het kiezen van nummers waarvoor geen kiesregel is gedefinieerd en die zonder lijnsuffix worden ingevoerd.
- U kunt de instellingen voor de standaardverbinding met elke aangemelde Gigaset-handset wijzigen (pagina 118).

Zend- en ontvangstnummers toewijzen aan handsets

U kunt aan uw toestel tot zeven telefoonnummers toewijzen: het nummer voor het vaste telefoonneten maximaal zes VoIP-nummers.

U kunt aan elke handset een willekeurig aantal van deze nummers toewijzen als ontvangstnummer. Door de ontvangstnummers toe te wijzen, bepaalt u voor elke handset welke oproepen er moeten worden gesignaleerd.

U kunt aan elke handset één van uw VoIP-nummers als (VoIP)-zendnummer toewijzen. Door het toewijzen van het zendnummer bepaalt u, onder welk VoIP-account uitgaande VoIP-gesprekken moeten worden afgehandeld en afgerekend.

Uitzonderingen:

- ◆ een telefoonnummer wordt met lijnsuffix gekozen (pagina 135) of
- ◆ voor het nummer is een kiesregel gedefinieerd (pagina 151).

Aan elke aangemelde handset is uw nummer voor het vaste telefoonnet vast als zendnummer toegewezen.

Opmerking:

Na aanmelding bij het basisstation zijn aan een handset de volgende nummers toegewezen:

- Ontvangstnummers: alle telefoonnummers van het toestel (vast net en VoIP).
- Zendnummers: het nummer voor het vaste net en het VoIP-telefoonnummer dat u als eerste in de configuratie van het toestel heeft ingevoerd.

- ▶ Webpagina **Instellingen** → **Telefonie** → **Nummer toewijzen** openen

De namen van alle aangemelde handsets worden weergegeven. Voor elke handset wordt een lijst met telefoonnummers weergegeven die voor het toestel geconfigureerd en ingeschakeld zijn. De kolom **Verbindingen** bevat de verbindingnamen. De verbinding via het vaste net staat telkens aan het einde van de lijst.

- ▶ Leg voor elke handset een VoIP-telefoonnummer als zendnummer vast. Hiervoor klikt u in de kolom **voor uitgaande gesprekken** op de optie achter het telefoonnummer. De bestaande toewijzing wordt automatisch gedeactiveerd.

Opmerking:

Het nummer voor het vaste telefoonnet is vast als zendnummer toegewezen aan elke handset. De toewijzing kan niet worden gedeactiveerd. Hierdoor is verzekgesteld, dat op elke handset de noodnummers kunnen worden gekozen.

- ▶ Selecteer voor elke handset de telefoonnummers (vast net, VoIP) die als ontvangstnummers aan de handset moeten worden toegewezen. Hiervoor klikt u in de kolom **voor binnekomende gesprekken** op de optie achter het telefoonnummer. U kunt aan elke handset meerdere telefoonnummers of geen telefoonnummer toewijzen (= toegewezen).
- ▶ Vervolgens op de knop **Opslaan** klikken om de instellingen op te slaan.

Opmerkingen:

- Als een VoIP-telefoonnummer dat als zendnummer aan een handset is toegewezen, wordt gewist dan wordt automatisch het eerste geconfigureerde VoIP-telefoonnummer toegewezen aan de handset.
- Is een telefoonnummer aan geen enkele handset als ontvangstnummer toegewezen, dan worden oproepen aan dit nummer op geen enkele handset gesignaleerd.
- Als u voor geen van de handsets ontvangstnummers heeft ingesteld, dan worden de oproepen op alle verbindingen aan alle handsets gesignaleerd.

Ontvangstnummers aan het antwoordapparaat toewijzen (Gigaset C475 IP)

U kunt aangeven, voor welke telefoonnummers het antwoordapparaat oproepen moet aannemen. Wijs ontvangstnummers toe aan het antwoordapparaat.

Opmerkingen:

- Elk VoIP-nummer is vervolgens als ontvangstnummer toegewezen aan het lokale antwoordapparaat.
- Als aan het antwoordapparaat geen ontvangstnummers zijn toegewezen, worden er geen antwoorden beantwoord - ook als het antwoordapparaat ingeschakeld is.
- Hoe u het antwoordapparaat instelt en bedient, zie pagina 72.

- ▶ Webpagina **Instellingen** → **Telefonie** → **Nummer toewijzen** openen
- ▶ Selecteer in het onderdeel **Antwoordapparaat** de telefoonnummers (vast telefoonnet, VoIP) waarvoor het antwoordapparaat oproepen moet aannemen (als het ingeschakeld is, zie pagina 73). Hiervoor klikt u in de kolom **voor binnekomende gesprekken** op de optie achter het telefoonnummer. U kunt een willekeurig aantal nummers toewijzen aan het antwoordapparaat (= toegewezen).
- ▶ Vervolgens op de knop **Opslaan** klikken om de instellingen op te slaan.

Doorschakelen voor VoIP-verbindingen inschakelen

U kunt oproepen voor uw VoIP-nummers doorverbinden.

Oproepen voor uw VoIP-nummers kunt u naar een willekeurig extern nummer doorverbinden (VoIP, vast telefoonnet of mobiel telefoonnet). Het doorsturen vindt plaats via een VoIP-verbinding.

U kunt voor elk van uw VoIP-nummers (VoIP-account) aangeven of en wanneer oproepen voor deze VoIP-nummers moeten worden doorverbonden.

Op de handset kunt u de doorschakeling instellen en in- en uitschakelen, zie pagina 45.

► Webpagina **Instellingen** → **Telefonie** → **Doorschakelen** openen.

Er wordt een lijst weergegeven met alle VoIP-verbindingen die u heeft geconfigureerd.

Verbindingen

Naam die u aan het VoIP-nummer heeft toegewezen.

Wanneer

Geef aan, wanneer een oproep voor dit VoIP-nummer moet worden doorgeschakeld. Bij **bezet / Geen gehoor / Direct**. Selecteer **Uit** om de oproepdoorschakeling uit te schakelen.

Telefoonnummer

Voer het telefoonnummer in waarnaar de oproepen moeten worden doorgeschakeld.

Houd er rekening mee dat u bij doorschakelen naar een lokaal telefoonnummer in het vaste net eventueel ook het netnummer moet aangeven. Dit is afhankelijk van de VoIP-provider en de instelling voor het automatisch kiezen van het netnummer, zie pagina 150).

De instellingen worden alleen toegepast op het geselecteerde telefoonnummer.

Opmerking:

Om uw vast telefoonnummer door te schakelen, zie pagina 42.

DTMF-signalering voor VoIP instellen

De DTMF-signalering wordt bijvoorbeeld gebruikt voor het opvragen en besturen van enkele voicemaildiensten via cijfercodes of voor het bedienen op afstand van het ingebouwde antwoordapparaat (Gigaset C475 IP).

Voor het versturen van DTMF-codes via VoIP moet u aangeven, hoe de toetscodes moeten worden omgezet in DTMF-signalen en moeten worden verstuurd: als hoorbare informatie in het spraakkanaal of als zogenaemde "SIP-infomelding".

Vraag bij uw VoIP-provider welke vorm van DTMF-signalering deze ondersteunt.

► Webpagina **Instellingen** → **Telefonie** → **Geavanceerde instellingen** openen

Voer in het onderdeel **DTMF over VoIP-verbindingen** de gewenste instellingen voor het versturen van DTMF-signalen in.

► Activeer **Geluid** of **RFC 2833**, als de DTMF-signalen akoestisch (in spraakpakketten) moeten worden verstuurd.

► Activeer **SIP-Info** als de DTMF-signalen als codes moeten worden verstuurd.

► Vervolgens op de knop **Opslaan** klikken om de instellingen op te slaan.

Opmerking:

De instellingen voor de DTMF-signalering gelden voor alle VoIP-verbindingen (VoIP--accounts).

R-toetsfunctie definiëren voor VoIP (Hook Flash)

Uw VoIP-provider ondersteunt eventueel bijzondere functies. Om een dergelijke functie te kunnen gebruiken, moet het toestel een bepaald signaal (datapakket) naar de SIP-server sturen. U kunt dit "signaal" onder de R-toets van uw toestel programmeren.

Als u tijdens een VoIP-gesprek op de R-toets drukt, wordt het signaal verstuurd.

- ▶ Webpagina **Instellingen** → **Telefonie** → **Geavanceerde instellingen** openen
- ▶ Voer in de velden **Application Type** en **Application Signal** in het onderdeel **Hook Flash (R-toets)** de gegevens in die u van uw VoIP-provider heeft ontvangen.
- ▶ Vervolgens op de knop **Opslaan** klikken om de instellingen op te slaan.

De instelling voor de R-toets geldt voor alle aangemelde handsets.

Lokale communicatiepoorten voor VoIP definiëren

- ▶ Webpagina **Instellingen** → **Telefonie** → **Geavanceerde instellingen** openen

Geef in het bereik **Listen Ports voor VoIP-verbindingen** aan welke lokale poorten van het toestel moeten worden gebruikt voor VoIP-telefonie. De poorten mogen niet door een andere gebruiker op het LAN worden gebruikt.

SIP-poort

Leg de lokale communicatiepoort vast waarover het toestel de signaleringsgegevens moet verzenden en ontvangen. Voer een getal in tussen 1024 en 49152. Het standaard-poortnummer voor SIP-signalering is 5060.

RTP-poort

Geef de lokale communicatiepoort aan waarover het toestel spraakgegevens moet verzenden en ontvangen. Voer een **even** getal in tussen 1024 en 49152. Het poortnummer mag **niet** hetzelfde zijn als het poortnummer in het veld **SIP-poort**. Als u een oneven getal invoert, wordt automatisch het eerste lagere getal ingesteld. Voert u bijvoorbeeld 5003 in, dan wordt 5002 ingesteld. Het standaard-poortnummer voor spraakoverdracht is 5004.

Gebruik willekeurige poorten

Klik op de optie **Ja** als het toestel voor **SIP-poort** en **RTP-poort** geen vaste poorten moet gebruiken maar willekeurige vrije poorten.

Het gebruik van willekeurige poorten is nuttig wanneer op dezelfde router met NAT meerdere telefoons moeten worden gebruikt. De telefoons moeten dan verschillende poorten gebruiken, opdat de NAT van de router inkomende gesprekken en spraakgegevens slechts naar één telefoon (de geadresseerde) kan doorsturen.

Als u op **Nee** klikt, gebruikt de telefoon de poorten die bij **SIP-poort** en **RTP-poort** zijn opgegeven.

- ▶ Vervolgens op de knop **Opslaan** klikken om de instellingen op te slaan.

Oproepomleiding configureren voor VoIP

Bij wisselgesprekken via VoIP-verbindingen kunt u beide externe deelnemers met elkaar verbinden (afhankelijk van de provider) Voor deze omleiding kunt u instellingen invoeren.

- ▶ Open de webpagina **Instellingen** → **Telefonie** → **Geavanceerde instellingen**.
- ▶ Voer in het onderdeel **Gesprek doorverbinden** de volgende instellingen voor de oproepomleiding via VoIP in:

Gesprek doorverbinden door neerleggen

Als u de optie **Ja** inschakelt, worden tijdens het wisselen beide externe deelnemers met elkaar verbonden als u de verbreekttoets indrukt . Uw verbindingen met beide deelnemers worden verbroken.

Hoe u een gesprek kunt doorverbinden als u de optie **Nee** inschakelt, leest u op pagina 46.

Preferred Refer To

Geef het protocol aan (de inhoud van de "Refer To"-informatie) dat bij de omroepomleiding bij voorkeur moet worden gebruikt:

Target's contact info

Dit protocol wordt aangeraden voor "gesloten" netwerken (bedrijfs- en concernnetwerken).

Original URL

Dit protocol wordt aangeraden als het basisstation via een router met NAT is verbonden met het internet.

Automatic Refer To

Als u de optie **Ja** inschakelt, probeert het basisstation automatisch het optimale protocol te selecteren.

Als het basisstation het optimale protocol niet kan vinden, wordt het protocol gebruikt dat onder **Preferred Refer To** is ingesteld.

- ▶ Vervolgens op de knop **Opslaan** klikken om de instellingen op te slaan.

Automatisch netnummer (kengetal) instellen

Sla in uw basisstation het volledige voorkiesnummer (met landcode) op voor de locatie waar u uw toestel gebruikt.

Bij VoIP-oproepen moet u in het algemeen het netnummer (regiocode) invoeren – ook bij lokale gesprekken. Om te voorkomen dat u bij lokale gesprekken telkens het netnummer moet invoeren, kunt u het toestel zo instellen dat bij lokale VoIP-gesprekken automatisch het netnummer voor het telefoonnummer wordt geplaatst.

Bij VoIP-oproepen wordt het ingevoerde netnummer geplaatst voor alle nummers die niet met 0 beginnen, ook als u een nummer uit het telefoonboek of een andere lijst kiest. **Uitzonderingen:** telefoonnummers waarvoor u kiesregels heeft gedefinieerd (pagina 151).

- ▶ Open de webpagina **Instellingen** → **Telefonie** → **Oproep Voorbereiding**.

Voer in het onderdeel **Kengetal** de volgende instellingen in:

- ▶ Selecteer in de lijst **Land** de landinstelling die u wilt gebruiken. Hierdoor wordt de landcode en de prefix van het netnummer automatisch ingesteld (in de velden **Internationaal Prefix / Kengetal** en **Lokaal Prefix**).
- ▶ Voer in het veld **Lokaal Kengetal** het netnummer van uw stad zonder prefix in, bijvoorbeeld 70 (voor Den Haag).
- ▶ Klik op de optie **Ja** achter **Netnummer voor lokale gesprekken via VoIP voorkeuren** om de functie in te schakelen.
Klik op **Nee** om de functie uit te schakelen. U moet dan ook bij lokale gesprekken via VoIP het netnummer invoeren. Nummers in het telefoonboek moeten voor het kiezen via VoIP altijd met netnummer worden vastgelegd.
- ▶ Klik op de knop **Opslaan** om de instellingen op te slaan.

Let op:

- ◆ Het netnummer wordt bij het kiezen via VoIP ook voor de alarmnummers geplaatst, als voor deze nummers **geen** kiesregels zijn gedefinieerd.
- ◆ Het netnummer wordt **niet** voor de nummers van uw voicemail geplaatst die in het basisstation zijn opgeslagen (pagina 154).

Kiesregels definiëren – Kostencontrole

Om gesprekskosten te besparen, kunt u kiesregels definiëren:

- ◆ U kunt voor bepaalde telefoonnummers het verbindingstype definiëren (één van uw VoIP-accounts, het vaste telefoonnet) waarmee u wilt bellen en waarvoor de gesprekken moeten worden afgerekend.
Als u slechts enkele cijfers invoert (bijvoorbeeld lokaal, land- of mobiel netwerk) worden alle telefoonnummers die met deze cijfers beginnen via de geselecteerde verbinding gekozen.
- ◆ U kunt bepaalde telefoonnummers blokkeren, d.w.z. uw toestel brengt geen verbindingen tot stand met deze nummers (bijvoorbeeld 0190- of 0900-nummers).

De kiesregels gelden voor alle aangemelde handsets. De instelling van de standaardverbinding (☐) kort/lang indrukken) en de zendnummers van de handsets zijn bij het kiezen van nummers met een kiesregel niet werkzaam.

Opmerkingen:

Kiesregels (met uitzondering van een blokkering) kunt u als volgt omzeilen:

- U kiest het nummer met lijnsuffix (bijvoorbeeld 123456789#3, zie pagina 31).
- U selecteert voordat u het nummer invoert een ander verbindingstype met een van de displaytoetsen **Vast net / IP** (pagina 110).
Als u bijvoorbeeld op **Vast net** drukt, wordt het nummer via het vaste telefoonnet gekozen, ook als het volgens de kiesregel via een VoIP-verbinding zou moeten worden gekozen.

Bij nummers met een kiesregel wordt de Automatisch netnummer (kengetal) niet voor het nummer geplaatst (pagina 150).

Kiesregels definiëren – Kostencontrole

Tips:

- ◆ Vergelijk de tarieven voor interlokale en met name internationale gesprekken van uw providers voor het vaste net en VoIP en geef voor elk nummer aan, welke verbinding moet worden gebruikt, bijvoorbeeld een kiesregel voor de **Telefoonnummer** “0033” heeft betrekking op alle gesprekken naar Frankrijk.
- ◆ U kunt via een kiesregel definiëren, dat nummers die met een voorkiesnummer beginnen altijd via het vaste telefoonnet moeten worden gekozen. Voer hiervoor het voorkiesnummer in het veld **Telefoonnummer** in.

Kiesregels definiëren

- ▶ Open de webpagina **Instellingen** → **Telefonie** → **Oproep Voorbereiding**.

In het onderdeel **Oproep Voorbereiding** kunt u kiesregels voor uw toestel vastleggen. Voer de volgende gegevens in:

Telefoonnummer

Voer een telefoonnummer of een van de eerste cijfers van het nummer in (bijvoorbeeld een voorkiesnummer) waarvoor een kiesregel moet worden gebruikt (max. 15 tekens). Voer elk nummer inclusief het netnummer in, ook als u de functie **Netnummer voor lokale gesprekken via VoIP voorkeuren** (pagina 150) heeft ingeschakeld.

Verbindingstype

In de lijst staan al uw geconfigureerde VoIP-verbindingen en uw vaste telefoonaansluiting. De namen die u aan de verbindingen heeft toegekend, worden weergegeven.

- ▶ Selecteer in de lijst de verbinding die moet worden gebruikt voor het nummer c.q. de nummers die met de aangegeven cijfers beginnen.

of:

- ▶ Selecteer **Blokkeren** als het nummer c.q. de nummers die met de aangegeven cijfers beginnen, moeten worden geblokkeerd.

Bij het kiezen van een geblokkeerd nummer verschijnt **Not possible!** op het display.

Beschrijving (optioneel)

Hier kunt u een commentaar van max. 20 tekens invoeren die de kiesregel beschrijft.

- ▶ Klik op **Toevoegen**.

De kiesregel wordt direct ingeschakeld.

Als uw toestel nog over vrije posities voor kiesregels beschikt, verschijnt een nieuwe lege regel voor het invoeren van een volgende kiesregel.

Opmerking:

Als kiesregels elkaar overlappen, wordt de kiesregel gebruikt met de grootste overeenkomsten. Voorbeeld: u heeft een kiesregel gedefinieerd voor nummer “02” en een twee kiesregel voor “023”. Bij het kiezen van “0231 ...” wordt de tweede kiesregel gebruikt, bij het kiezen van “0208...” de eerste.

Voorbeelden:

- ◆ U wilt uw toestel blokkeren voor alle 0190-nummers.

Kiesregel:

Telefoonnummer = 0190 Verbindingstype = Blokkeren

- ◆ Alle oproepen naar het mobiele netwerk moeten verlopen via uw VoIP-verbinding bij provider B.

Kiesregels:

Telefoonnummer = 017 Verbindingstype = IP3, provider B

alsmede overeenkomstige vermeldingen voor "015" en "016".

Kiesregels activeren/deactiveren

- ▶ Als u in de kolom **Actief** op de optie klikt, wordt de bijbehorende kiesregel geactiveerd/gedeactiveerd (= geactiveerd).

Een gedeactiveerde kiesregel wordt pas weer gebruikt als u deze weer activeert.

Kiesregels wissen

- ▶ Klik op de knop **Verwijderen** achter de kiesregel die u wilt wissen.

De kiesregel wordt direct uit de lijst verwijderd. De lijstpositie wordt vrijgegeven.

Opmerking:

De bij levering geprogrammeerde kiesregels (voor alarmnummers) kunt u **niet** deactiveren en **niet** wissen.

Alarmnummers

In sommige landen zijn standaard kiesregels gedefinieerd voor alarmnummers (bijvoorbeeld voor de **plaatselijke politie**). Als **Verbindingstype** is het vaste telefoonnet ingesteld.

U kunt deze kiesregels niet wissen, uitschakelen of blokkeren. U kunt echter het **Verbindingstype** wijzigen.

Doe dit echter alleen als het toestel niet op het vaste telefoonnet aangesloten is. Als u een VoIP-verbinding selecteert, controleer dan of de VoIP-provider alarmnummers ondersteunt.

Als er geen alarmnummers zijn geprogrammeerd, moet u zelf kiesregels voor alarmnummers aanmaken en aan een verbinding toewijzen voordat u weet, of alarmnummers worden ondersteund. In het vaste telefoonnet worden alarmnummers altijd ondersteund.

Let op:

- Bij ingeschakelde toetsblokkering kunnen de alarmnummers niet worden gekozen. Druk **lang** op de hekje-toets (☒) voordat u het nummer kiest om de toetsblokkering op te heffen.
- Als u een automatisch netnummer heeft ingeschakeld (pagina 150) en er zijn geen kiesregels voor alarmnummers gedefinieerd, wordt het netnummer ook voor de alarmnummers geplaatst als deze via VoIP worden gekozen.

Voicemail in-/uitschakelen, nummer invoeren

Veel aanbieders van vaste telefonie en VoIP-providers bieden een antwoordapparaat in het telefoonnet aan: voicemail.

Elke voicemail neemt alleen de oproepen aan die via de bijbehorende lijn binnenkomen (vast net of bijbehorend VoIP-nummer).

Via de webconfigurator kunt u voor elke geconfigureerde verbinding (VoIP, vast telefoonnet) het nummer van de bijbehorende voicemail invoeren. De voicemail van uw VoIP-verbindingen kunt u in- of uitschakelen.

- ▶ Open de webpagina
Instellingen → Telefonie → Voicemail.

Op de webpagina wordt een lijst met alle mogelijke verbindingen weergegeven. In de kolom **Verbinding** staan de namen van de verbindingen.

Nummer invoeren

- ▶ Voer achter de gewenste verbinding in de kolom **Telefoonnummer** het nummer van de voicemail in.
Bij sommige VoIP-providers wordt het nummer van de voicemail al bij het downloaden van de algemene VoIP-providergegevens (pagina 137) in uw basisstation opgeslagen en onder **Telefoonnummer** weergegeven.
- ▶ Vervolgens op de knop **Opslaan** klikken om de instellingen op te slaan.

Voicemail in-/uitschakelen

- ▶ Met de optie in de kolom **Actief** kunt u de afzonderlijke voicemails in- () en uitschakelen (). Het in- en uitschakelen gebeurt zodra u op de optie klikt. Het is niet nodig de wijziging op te slaan.

Opmerkingen:

- U dient de voicemail voor uw vaste telefoonverbinding bij uw provider voor vaste telefonie te hebben **aangevraagd**.
- Hoe u op de handset de nummers van de voicemails invoert en deze in- en uitschakelt, wordt beschreven op pagina 97.

Toegangsgegevens voor Messenger opslaan

Met de Messenger-client van uw basisstation kunt u gebruik maken van Instant Messaging (direct versturen van berichten, chatten). Het toestel ondersteunt de XMPP-Messenger (Jabber).

Voordat u met de Messenger van uw toestel “online” kunt gaan en op internet kunt “chatten”, dient u de toegangsgegevens van een Messenger-server in uw toestel op te slaan.

Voor uw toestel kunt u een **Resource**-naam en een **Prioriteit** vastleggen. Beide zijn nodig als u met meerdere apparaten (telefoon, desktop-PC en notebook) tegelijkertijd met dezelfde **Jabber ID** bij de Messenger-server bent aangemeld (online bent).

Aan de hand van de **Resource**-naam worden deze apparaten onderscheiden. Zonder resource-naam kan de telefoon zich niet aanmelden bij de Messenger-server.

U moet een **Prioriteit** toekennen omdat elk bericht maar aan een apparaat per Jabber-ID wordt gezonden. De **Prioriteit** bepaalt welk apparaat het bericht ontvangt.

Voorbeeld: u bent met een handset van uw telefoon en uw PC gelijktijdig online. Aan uw telefoon (**Resource**-naam "phone") heeft u de **Resource** 5 toegewezen en aan de PC (**Prioriteit**-naam "PC") de prioriteit 10. In dit geval wordt een bericht dat is geadresseerd aan uw Jabber-ID, naar uw telefoon gestuurd.

- ▶ Webpagina **Instellingen** → **Messaging** → **Messenger** openen
- ▶ Voer in de velden **Jabber ID** en **Login-wachtwoord** de gebruikers-ID (max. 50 tekens) en het wachtwoord (max. 20 tekens) in waarmee u bent geregistreerd bij de Messenger-server.
- ▶ Voer in het veld **Jabber-server** -het IP-adres of de DNS-naam van de Messenger-server in waarop u bent geregistreerd voor Instant Messaging.
Max. 74 alfanumerieke tekens.
- ▶ In het veld **Jabber-server poort** het nummer van de communicatiepoort op de Jabber-server invoeren. De standaardpoort is 5222.
- ▶ In het veld **Resource** een resource-naam aangeven (max. 20 tekens).
De standaardinstelling is: **phone**.
- ▶ In het veld **Prioriteit** de prioriteit voor uw telefoon aangeven. Kies voor de prioriteit een getal tussen -128 (hoogste prioriteit) en 127 (laagste prioriteit).
De standaardinstelling is: 5
- ▶ Op de knop **Opslaan** klikken.

Opmerking:

Voor meer informatie over online gaan met uw handset en chatten met buddies of buddies bellen, zie pagina 87.

E-mailinstellingen vastleggen

Met uw toestel kunt u controleren of er nieuwe e-mailberichten zijn binnengekomen op uw Inbox-server (pagina 83).

Het toestel kan alleen een verbinding tot stand brengen met de Inbox-server en uw Inbox benaderen als u het adres/de DNS-naam van uw Inbox-server en uw persoonlijke toegangsgegevens in het toestel heeft opgeslagen.

- ▶ Webpagina **Instellingen** → **Messaging** → **E-Mail** openen
- ▶ In het veld **Login-naam** de gebruikersnaam (accountnaam) invoeren die u heeft gekregen van de internetprovider (max. 50 tekens).
- ▶ In het veld **Login-wachtwoord** het wachtwoord invoeren dat u van de provider heeft gekregen voor toegang tot de Inbox-server (max. 32 tekens; Er wordt verschil gemaakt tussen hoofdletters en kleine letters).
- ▶ In het veld **POP3-server** de naam van de Inbox-server (POP3-server) invoeren (max. 74 tekens). Voorbeeld: pop.theserver.com.
- ▶ Selecteer in de lijst **E-mailnotificatie** de tijdinterval waarbinnen uw toestel moet controleren of er nieuwe e-mailberichten zijn binnengekomen. Selecteer de optie **Nooit** als u deze functie wilt uitschakelen. Selecteer een van de andere waarden om de functie in te schakelen.

- ▶ Op de knop **Opslaan** klikken om de instellingen in het toestel op te slaan.

Opmerking:

Voor informatie over het weergeven van berichten in uw Postvak IN op de handset, zie pagina 83

Info-diensten activeren/deactiveren

U kunt afzonderlijke samengestelde tekstinformatie (bijvoorbeeld weerberichten, RSS-feeds) op het rustdisplay van de aangemelde handsets Gigaset C47H laten weergeven.

Voorwaarde: op de handset is de **Klok** als logo ingesteld (pagina 108).

Het logo wordt overschreven zodra er tekstinformatie binnenkomt.

U kunt de weergave van de tekstberichten voor alle handsets in- en uitschakelen:

- ▶ Webpagina **Instellingen** → **Diensten** openen.
- ▶ Activeer in het onderdeel **Infodiensten op screensaver** de optie **Ja / Nee** om de weergave van de tekstinformatie in of uit te schakelen.
- ▶ Op de knop **Opslaan** klikken om de instellingen in het toestel op te slaan.

Info-diensten configureren

- ▶ Klik op de link www.gigaset.net/myaccount of de URL in het adresveld van een nieuw browservenster in.
- ▶ Voer in de velden voor het gebruikersaccount de accountgegevens in die in het onderdeel **Infodiensten op screensaver** worden weergegeven.

Er wordt een webpagina geopend waar u uw infodienst kunt samenstellen.

- ▶ Geef aan, welke informatie regelmatig op uw handset moet worden weergegeven.

Online-telefoonboek selecteren en aanmelden voor toegang

U kunt op de aangemelde handsets online-telefoonboeken (de Telefoongids en de Bedrijvengids) gebruiken. Via de webconfigurator van het toestel kunt u instellen welk online-telefoonboek u wilt gebruiken.

Bovendien kunt u bij inkomende oproepen de naam laten weergeven waarmee de beller in het online- resp. Gigaset.net-telefoonboek is opgeslagen is (**Weergave van de naam van de beller**) – bij de oproepweergave op de handset en in de lijst met oproepen.

Voorwaarde: de aanbieder van het geselecteerde online-telefoonboek ondersteunt deze functies.

- ▶ Open de webpagina **Instellingen** → **Diensten**.
De instellingen voert u in het onderdeel **Online-telefoonboek** in.
- ▶ Kies uit de lijst **Provider** de provider wiens online-telefoonboek u wilt gebruiken. Selecteer “---” als u geen online-telefoonboek wilt gebruiken.

Afhankelijk van het geselecteerde **Provider** worden de volgende velden weergegeven:

Weergave van de naam van de beller

Wordt weergegeven als de provider de overdracht van de bellernaam uit het online-telefoonboek voor de oproepweergave ondersteunt.

- ▶ Klik op **Aan** om de weergave te verversen.

Login-naam, Login-wachtwoord

Worden weergegeven als u zich voor de toegang tot bepaalde diensten bij de provider dient aan te melden:

- Bij sommige providers dient u zich te laten registreren voordat u gebruik kunt maken van het online-telefoonboek. Voor gebruik van het online-telefoonboek dient u zich aan te melden met uw aanmeldnaam en uw wachtwoord. Deze gegevens dient u in het basisstation op te slaan.

- Andere providers maken onderscheid tussen standaard- en premiumdiensten. De standaarddiensten zijn **zonder** invoer van aanmeldnaam en wachtwoord toegankelijk.

Voor de premiumdiensten dient u zich te laten registreren. Om gebruik te kunnen maken van de premiumdiensten moet u de toegangsgegevens in het basisstation opslaan.

- ▶ Voer in de velden **Login-naam** en **Login-wachtwoord** de gegevens in die u van uw provider heeft ontvangen.

- ▶ Klik op de knop **Opslaan** om de instellingen in het toestel op te slaan.

Opmerkingen:

- Hoe u de online-telefoonboeken op de handsets gebruikt, zie pagina 51.
- In de lijst met online-telefoonboeken op de handset (**lang** indrukken) worden de provider-naam van het online-telefoonboek en de bedrijvengids weergegeven.
- In de telefoonboeken van de handsets (**kort** indrukken) worden voor De Telefoongids en De Bedrijvengids altijd de vermeldingen **Net Directory** en **Yellow Pages** weergegeven (onafhankelijk van de geselecteerde provider). Er wordt echter een verbinding tot stand gebracht met de online-telefoonboeken die u heeft geselecteerd.
- Als u in de lijst **Provider** de vermelding “----” selecteert, dan worden de vermeldingen van De Telefoongids en De Bedrijvengids niet meer weergegeven in de lijst met online-telefoonboeken op de handset.
De telefoonboekvermeldingen **Net Directory** en **Yellow Pages** blijven behouden, maar u kunt er geen verbinding meer mee tot stand brengen.

Interne nummers en namen van de handsets wijzigen

Aan elke handset wordt bij het aanmelden op het basisstation **automatisch** een intern nummer (1 tot 6) en een interne naam ("INT 1", "INT 2" etc.) toegewezen (pagina 101).

U kunt de interne nummers en namen van alle aangemelde handsets wijzigen.

Opmerking:

Hoe u interne nummers en namen via de handset wijzigt, wordt beschreven vanaf pagina 103.

- ▶ Open de webpagina **Instellingen** → **Handsets**.

In het onderdeel **Geregistreerde handsets** worden de namen en interne nummers van alle aangemelde handsets weergegeven.

- ▶ Selecteer de handset waarvan u het nummer/de naam wilt wijzigen.
- ▶ **Nummer wijzigen:** selecteer in de kolom **Nr.** van de handset het interne nummer dat u aan de handset wilt toewijzen. Als er al een handset aanwezig is met dit nummer, dient u de nummertoe wijzing van deze handset eveneens te wijzigen. De nummers 1–6 kunnen elk maar een keer worden toegewezen.
- ▶ **Naam wijzigen:** wijzig eventueel in de kolom **Naam** de naam van de handset. De naam van de handset mag niet langer zijn dan 10 tekens.
- ▶ Herhaal deze stappen zo nodig voor andere handsets.
- ▶ Klik op de knop **Opslaan** om de instellingen op te slaan.

De wijzigingen worden in de interne lijsten van alle aangemelde handsets doorgevoerd. In de interne lijst zijn de handsets gesorteerd op hun interne nummers. De volgorde van de handsets in de lijst kan daarom veranderen.

Opmerking:

Als u een intern nummer dubbel toegewezen heeft, verschijnt hiervoor een melding. De interne nummers worden niet gewijzigd.

Telefoonboeken van de handset van/naar de PC kopiëren, wissen

Met de webconfigurator kunt u de volgende bewerkingen uitvoeren op de telefoonboeken van de aangemelde handset.

- ◆ Telefoonboeken van handsets op een PC opslaan. De vermeldingen worden in vCard-formaat in een vcf-bestand op de PC opgeslagen. Deze bestanden kunt u met een ASCII-editor (bijv. NotePad/Editor in de Bureau-accessoires van Windows) bewerken en op elke aangemelde handset laden. U kunt de telefoonboekvermeldingen ook in uw adresboek op de PC (bijvoorbeeld Outlook Express™-adresboek) overnemen.
- ◆ Kopieer contacten uit uw PC-adresboek naar de telefoonboeken van de handsets. Exporteer de contacten bijvoorbeeld met Outlook Express™ in vcf-bestanden (vCards) en kopieer deze met de webconfigurator naar de telefoonboeken van de handsets.
- ◆ Het telefoonboek op de handset wissen. Als u het telefoonboek-bestand (vcf-bestand) op de PC heeft bewerkt en dit gewijzigde telefoonboek op de handset wilt gebruiken, dan kunt u het bestaande telefoonboek op de handset eerst wissen.

Tip: maak een backup van het bestaande telefoonboek op de PC voordat u het wist. U kunt het dan weer laden op de handset als het gewijzigde telefoonboek vanwege formattersfouten niet of niet volledig op de handset kan worden geladen.

Opmerkingen:

- Meer informatie over het vCard-formaat (vcf) vindt u op internet, bijvoorbeeld onder: www.en.wikipedia.org/wiki/VCard resp. www.de.wikipedia.org/wiki/VCard (links beneden in het navigatiegedeelte van de webpagina kunt u de weergavetaal instellen)
- Als u telefoonboeken in tsv-formaat op uw PC heeft opgeslagen, dan kunt u deze nog steeds op uw handset laden.
- Als u een handsettelefoonboek (vcf-bestand) met meerdere vermeldingen dat op de PC is opgeslagen wilt overnemen in het adresboek van Microsoft Outlook™, let dan op het volgende: Microsoft Outlook™ neemt altijd slechts de eerste (telefoonboek-) vermelding uit het vcf-bestand over in zijn adresboek.

Voorwaarden:

- ◆ De handset kan telefoonboekvermeldingen verzenden en ontvangen.
- ◆ De handset is ingeschakeld en zich bevindt in de ruststand.
- ▶ Open de webpagina **Instellingen** → **Handsets**.

De namen van alle aangemelde handsets worden in het onderdeel **Telefoonboek** weergegeven.

- ▶ Selecteer de handset waarvan u het telefoonboek wilt bewerken. Klik hiervoor op de optie vóór de handset.

Telefoonboek-bestand van de PC naar de handset laden

- ▶ Selecteer in het onderdeel **Telefoonboekbestand** het vcf-bestand dat u naar de handset wilt kopiëren (volledige padnaam) of klik op de knop **Zoeken...** en navigeer naar dit bestand.
- ▶ Klik op de knop **Upload** om de overdracht te starten.

Er wordt weergegeven hoeveel vermeldingen uit het tsv-bestand naar het telefoonboek worden overgedragen.

Overdrachtsregels

De telefoonboekvermeldingen die uit een tsv-bestand op de handset worden geladen, worden toegevoegd aan het telefoonboek. Als er al een vermelding voor deze naam bestaat, wordt deze eventueel aangevuld of er wordt een andere vermelding met deze naam weergegeven. Er wordt geen telefoonnummer overschreven of gewist.

Opmerking:

Afhankelijk van het type handset worden per vCard tot 3 vermeldingen met dezelfde naam aangeemaakt in het telefoonboek van de handset – per ingevoerd nummer een vermelding.

Telefoonboek van de handset op de PC laden

- ▶ Klik in het onderdeel **Telefoonboek in Handset** op de knop **Opslaan**. Er verschijnt een Windows-dialoogvenster voor het opslaan van het bestand.
- ▶ Geef aan in welke map op de PC (volledige padnaam) u het telefoonboekbestand wilt opslaan. Klik op de knop **Opslaan** of **OK**.

Telefoonboek wissen

- ▶ Klik in het onderdeel **Telefoonboek in Handset** op de knop **Verwijderen**.
- ▶ Bevestig de vraag **De telefoonboekgegevens van de geselecteerde handset wordt verwijderd. Wilt u doorgaan?** met **OK**.

Alle vermeldingen in het telefoonboek worden gewist, ook de vermeldingen voor de online-telefoonboeken.

Opmerking:

Voor informatie over het wissen van het telefoonboek op de handset, zie pagina 50.

Inhoud van het telefoonboekbestand (vcf-bestand)

De volgende gegevens worden (mits aanwezig) voor een telefoonboekvermelding naar het vcf-bestand geschreven resp. uit een vcf-bestand naar het telefoonboek van de handset gekopieerd:

1. Naam
2. Voornaam
3. Nummer
4. Nummer (kantoor)
5. Nummer (mobiel)
6. E-mailadres
7. Datum verjaardag (JJJJ-MM-DD) en tijd van een herinneringsoproep (HH:MM) gescheiden door een "T" (voorbeeld: 2008-01-12T11:00).
8. Aanduiding als VIP (X-SIEMENS->VIP:1)

Overige informatie die op een VCard kan staan, wordt niet in het telefoonboek van de handset overgenomen.

Voorbeeld voor een vermelding in vCard-formaat:

```
BEGIN:VCARD
VERSIE:2.1
N:Hurkmans;Paul
Tel;HOME: 0151234567
Tel;WORK:0703333333
Tel;CELL: 0612345678
EMAIL;paul@hurkmans.nl
BDAY:2008-01-12T11:00
X-SIEMENS-VIP:1
END:VCARD
```

Weergave van VoIP-statusberichten inschakelen

U kunt bij problemen met VoIP-verbindingen VoIP-statusberichten op de handset laten weergeven. Deze berichten geven informatie over de status van een verbinding en bevatten een providerspecifieke statuscode die de servicedienst helpt bij de analyse van het probleem.

- ▶ Webpagina **Instellingen** → **Handsets** openen.
De instellingen voert u in het onderdeel **Overige** in.
- ▶ Op de optie **Ja** achter **Geef de VoIP-status op de handset weer** klikken om de weergave van statusberichten in te schakelen.
Als u op **Nee** klikt, worden geen VoIP-statusberichten weergegeven.
- ▶ Op de knop **Opslaan** klikken om de wijzigingen op te slaan.

Opmerking:

Op pagina 170 in de bijlage vindt u een tabel met statuscodes en hun betekenis.

Firmware-update starten

Zo nodig kunt u updates van de firmware voor het basisstation op het toestel laden.

Bij levering is de server ingevoerd waarop Siemens nieuwe firmware-versies voor uw basisstation beschikbaar stelt. De URL van de internet-server wordt weergegeven in het veld **Data-server**.

Wijzig deze URL alleen indien nodig (bijvoorbeeld als u bij foutmeldingen hierom wordt gevraagd). Dit adres wordt ook gebruikt om providergegevens uit het internet te downloaden. Noteer daarom deze standaard-URL voordat u de gegevens in dit veld overschrijft. U kunt de standaard-URL anders alleen opnieuw instellen door de standaardinstellen van het basisstation te herstellen (pagina 116).

Opmerkingen:

- Bij een update vanuit het internet wordt gecontroleerd of er een **nieuwe** versie van de firmware beschikbaar is. Als dit niet het geval is, wordt het proces afgebroken.
- De firmware wordt alleen van het internet gedownload als u voor deze update geen lokaal bestand invoert in het veld **Aangepast Firmware-bestand**.

Voorwaarden:

- ◆ Er wordt niet via het vaste net en ook niet via VoIP getelefoneerd.
- ◆ Er is geen sprake van een interne verbinding tussen aangemelde handsets.
- ◆ Het menu van het basisstation is met geen enkele handset geopend.
- ▶ Open de webpagina **Instellingen** → **Overige**.
- ▶ Klik op de knop **Firmware updaten**.

De firmware wordt vernieuwd. Deze procedure kan tot 3 minuten duren.

Opmerking:

U kunt de firmware-update ook vanaf een handset starten (pagina 118).

Firmware-update met lokaal firmware-bestand

In sommige situaties ontvangt u van de servicedesk van uw provider een firmware-bestand, dat u vanuit uw PC lokaal in uw toestel kunt laden, bijvoorbeeld omdat u het firmware-bestand niet vanaf het internet kunt laden.

Voorwaarde: op de lokale PC draait een webserver (bijv. Apache).

- ▶ Sla het firmware-bestand eerst op uw PC op.
- ▶ Voer in het veld **Aangepast Firmware-bestand** het IP-adres van uw lokale PC in het lokale netwerk en het volledige pad en de naam van het firmwarebestand op de PC in. Voorbeeld: 192.168.2.105/C470IP/FW_bestand.bin.
- ▶ Op de knop **Opslaan** klikken om de wijzigingen op te slaan.
- ▶ Klik op de knop **Firmware updaten** om de update te starten.

De instelling wordt automatisch gebruikt bij **deze** firmware-update. De URL in het veld **Data-server** blijft opgeslagen en wordt bij de volgende update opnieuw gebruikt. Als u nog een update uit een firmware-bestand op uw PC moet uitvoeren, dient u het IP-adres en de bestandsnaam opnieuw in te voeren.

Opmerking:

Als bij een firmware-update vanaf een lokale PC een fout optreedt, wordt automatisch de nieuwste firmware-versie van internet gedownload.

Automatische versiecontrole activeren/deactiveren

Als de versiecontrole is ingeschakeld, controleert de telefoon dagelijks of op de Siemens-configuratieserver een nieuwe versie van de telefoonfirmware of het bestand met algemene instellingen van uw VoIP-provider beschikbaar is.

Als er een nieuwe versie is, wordt dit in een melding op de handset weergegeven en knipt de berichtentoets. U kunt dan een automatische update van de firmware (pagina 119) of de VoIP-providerinstellingen (pagina 121) laten uitvoeren.

- ▶ Webpagina **Instellingen** → **Overige** openen.
- ▶ Klik op de optie **Ja** achter **Automatisch naar updates zoeken** om de automatische versiecontrole te activeren.
Klik op **Nee** als u niet wilt dat een versiecontrole wordt uitgevoerd.
- ▶ Op de knop **Opslaan** klikken om de wijzigingen op te slaan.

Datum/tijd overnemen van een tijdservers

Datum en tijd worden in de ruststand op de displays van de aangemelde handsets weergegeven. Dit is bijvoorbeeld belangrijk voor de correcte tijdweergave in de bellerlijst en voor de wekkerfunctie.

U kunt de datum en tijd van het basisstation op twee manieren actualiseren: handmatig met een van de aangemelde handsets (pagina 13) of automatisch door synchronisatie met een tijdservers op het internet.

Het synchroniseren met een tijdservers in- en uitschakelen verloopt als volgt:

- ▶ Webpagina **Instellingen** → **Overige** openen.
- ▶ Selecteer in het veld **Systeemtijd automatisch actualiseren** de optie **Ja** om de synchronisatie van het basisstation met een tijdservers in te schakelen. Als u **Nee** kiest, neemt het basisstation de tijdsinstellingen niet over van de tijdservers. U moet de datum en tijd dan handmatig met een van de handsets instellen.
- ▶ In het veld **Laatste synchronisatie met de tijdservers** wordt weergegeven wanneer de datum en tijd voor het laatst zijn gesynchroniseerd met de tijdservers.
- ▶ Voer in het veld **Tijdservers** het internetadres of de naam van de tijdservers in die het basisstation moet gebruiken bij het synchroniseren van datum en tijd. Bij levering is op het basisstation de tijdservers "europe.pool.ntp.org" ingesteld. U kunt deze tijdservers overschrijven.
- ▶ Selecteer in de lijst **Land** de landinstelling die u wilt gebruiken.
- ▶ In **Tijdzone** wordt de tijdzone weergegeven die voor de **Land** geldt. De tijdzone geeft aan, hoeveel de lokale tijd (niet de zomertijd) afwijkt van de Greenwich Mean Time (GMT). Als er voor het geselecteerde land meerdere tijdzones zijn, verschijnen deze in een lijst. Selecteer de **Tijdzone** die voor uw basisstation geldt.
- ▶ Als er in uw tijdzone gebruik wordt gemaakt van zomer- en wintertijd, wordt het veld **Klok automatisch aanpassen aan zomertijd** weergegeven.
Schakel de optie **Aan** in als bij het begin en einde van de zomertijd automatisch moet worden overgeschakeld op zomertijd resp. wintertijd.
Activeer de optie **Uit**, als u niet automatisch wilt overschakelen op zomertijd.
Let op: als de datum en tijd worden overgenomen van een tijdservers die automatisch overschakelt van zomer- op wintertijd moet u de optie **Uit** inschakelen.
- ▶ Op de knop **Opslaan** klikken om de instellingen in het toestel op te slaan.

Na het starten van de synchronisatie worden datum en tijd vergeleken met de tijdservers zodra er een internetverbinding tot stand is gebracht.

Bij ingeschakelde synchronisatie worden datum en tijd in het algemeen één keer per dag vergeleken ('s nachts). Bovendien vindt een vergelijking plaats na elke systeemstart van het basisstation (bijvoorbeeld na een firmware-update of een onderbreking van de stroomtoevoer).

Als u een nieuwe handset bij uw basisstation aanmeldt, neemt deze de tijd en datum van het basisstation over zonder dat een extra vergelijking met de tijdservers plaatsvindt.

Status van het toestel opvragen

Na elke vergelijking met de tijdserver worden de datum en tijd naar alle aangemelde handsets gekopieerd.

Opmerkingen:

- De standaard tijdserver “europe.pool.ntp.org” blijft in het basisstation opgeslagen, ook als u hem overschrijft met een andere server. Als u uw tijdserver in het veld **Tijdserver** wist, wordt bij ingeschakelde synchronisatiefunctie weer de standaard tijdserver gebruikt. Deze wordt echter niet meer in het veld **Tijdserver** weergegeven.
- Als u in het veld **Tijdserver** een eigen tijdserver heeft ingevoerd en de synchronisatie tien keer is mislukt, wordt bij de volgende synchronisatie de standaard tijdserver gebruikt.
- Als u de synchronisatie met de tijdserver heeft uitgeschakeld en op geen enkele handset de datum en tijd heeft ingesteld, dan probeert het basisstation de datum en tijd over te nemen uit de CLIP-informatie (NummerWeergave) van een inkomende oproep.

Status van het toestel opvragen

Er wordt algemene informatie over de telefoon weergegeven.

- ▶ Op de menubalk op het tabblad **Status** klikken.

De volgende informatie wordt weergegeven:

Lokaal Netwerk

IP-adres

Huidige IP-adres van de telefoon in het lokale netwerk. Voor het toekennen van IP-adressen zie pagina 132.

MAC-adres

Apparaatadres van de telefoon.

Software

Firmware-versie

Versie van de momenteel op de telefoon geladen firmware. U kunt updates van firmware op de telefoon laden (pagina 118). Updates van de firmware worden op het internet ter beschikking gesteld.

EEPROM-versie

Versie van de geheugenmodule EEPROM (pagina 195) van uw telefoon.

Bijlage

Onderhoud

- ▶ Basisstation en handset afnemen met een **vochtige** doek of een antistatische doek. Geen oplosmiddelen gebruiken.

Gebruik **nooit** een droge doek. Hierdoor kan een statische lading ontstaan.

Contact met vloeistoffen

Als de handset in contact gekomen is met vloeistof:

- ▶ **De handset uitschakelen en de batterijen onmiddellijk verwijderen.**
- ▶ De vloeistof uit de handset laten lopen.
- ▶ Alle onderdelen droog deppen en de handset vervolgens **ten minste 72 uur met geopend accuvakje en de toetsen naar beneden laten drogen op een droge, warme plek (niet in een magnetron of oven, enz.).**
- ▶ **De handset pas weer inschakelen als deze volledig droog is.**

Nadat het toestel helemaal droog is, kan het in veel gevallen weer worden gebruikt.

Vragen en antwoorden

Mocht u vragen hebben over het gebruik van het toestel, dan kunt u 24 uur per dag contact opnemen met onze online support op. In de onderstaande tabel ziet u een overzicht van veel voorkomende problemen en mogelijke oplossingen.

Opmerkingen:

Ter ondersteuning van de service kan het nuttig zijn wanneer u de volgende informatie bij de hand heeft:

- Firmwareversie, EEPROM en het MAC-adres van uw toestel
Deze informatie kunt u met de webconfigurator opvragen (pagina 164). Hoe u het MAC-adres op de handset kunt laten weergeven, leest u op pagina 123.
- VoIP-statuscode (pagina 170)
Bij problemen met VoIP-verbindingen kunt u de VoIP-statusmeldingen op de handset laten weergeven (pagina 121, pagina 161). U ontvangt een statuscode die u bij het analyseren van het probleem ondersteunt.

In het display wordt niets weergegeven.

1. De handset is niet ingeschakeld.
 - ▶ Verbreektoets  lang indrukken.
2. De batterijen zijn leeg.
 - ▶ Batterijen laden of vervangen (pagina 11).

De handset reageert niet op het indrukken van een toets.

Toetsblokkering is ingeschakeld.

- ▶ Hekje-toets  lang indrukken (pagina 38).

In het display knippert Basis X.

1. De handset bevindt zich buiten het bereik van het basisstation of het bereik van het basisstation is verminderd omdat de Eco-modus ingeschakeld is.
 - ▶ Afstand tussen handset en basis verkleinen.
 - ▶ Evt. Eco-modus uitschakelen (pagina 24).
2. De handset is afgemeld.
 - ▶ Handset aanmelden (pagina 101).
3. Basisstation is niet ingeschakeld.
 - ▶ Netadapter van het basisstation controleren (pagina 15).
4. De firmware van het basisstation wordt op dit moment ge-update (pagina 118/pagina 161).
 - ▶ Wacht tot de update is beëindigd.

In het display knippert Zoek basisstation.

Het basisstation bevindt zich niet binnen bereik of is niet ingeschakeld.

- ▶ Afstand tussen de handset en het basisstation verkleinen.
- ▶ Netadapter van het basisstation controleren.

De handset gaat niet over.

1. Belsignaal is uitgeschakeld.
 - ▶ Belsignaal inschakelen (pagina 113).
2. Oproepdoorschakeling is ingesteld op alle.
 - ▶ Oproepdoorschakeling uitschakelen (vast telefoonnet pagina 42; VoIP pagina 45/pagina 148).

U hoort geen belsignaal of kiestoon vanuit het vaste net.

U gebruikt niet het meegeleverde telefoonsnoer of een nieuwe kabel met een andere stekkerindeling.

- ▶ Een telefoonkabel gebruiken met de juiste stekkerindeling (pagina 17).

Foutsignaal na het opragen van de systeem-PIN

De ingevoerde systeem-PIN is onjuist.

- ▶ Systeem-PIN opnieuw invoeren.

Heeft u de systeem-PIN vergeten?

- ▶ De standaardinstellingen van het basisstation herstellen (reset) om de systeem-PIN weer op 0000 in te stellen (pagina 117).

Uw gesprekspartner hoort u niet.

U heeft de toets  (INT) ingedrukt. De microfoon van de handset is uitgeschakeld.

- ▶ Microfoon weer inschakelen (pagina 37).

Bij oproepen vanuit het vaste net wordt het nummer van de beller ondanks NummerWeergave (CLIP) (pagina 33) niet weergegeven.

Meesturen van nummers is niet vrijgegeven.

- ▶ De **opbeller** moet de functie NummerWeergave (CLI) bij zijn netwerkaanbieder niet hebben laten onderdrukken.

U hoort bij het invoeren een foutsignaal
(aflopende reeks tonen).

De actie is mislukt of u heeft onjuiste gegevens ingevoerd.

- ▶ Procedure herhalen.
Op het display letten en zo nodig de gebruiksaanwijzing raadplegen.

U heeft geen verbinding met de router en aan het toestel is een vast IP-adres toegewezen

- ▶ Op de router controleren of het IP-adres reeds door een ander apparaat in het LAN wordt gebruikt of tot het bereik van IP-adressen behoort dat op de router voor dynamische adrestoewijzing is gereserveerd.
- ▶ Eventueel het IP-adres van het toestel wijzigen (pagina 122).

U heeft een gesprekspartner via VoIP gebeld, maar u hoort hem/haar niet.

Uw toestel is aangesloten op een router met NAT/firewall.

- ▶ Uw instellingen voor STUN-servers (pagina 140) of outbound proxy (pagina 141) zijn onvolledig of onjuist. Controleer de instellingen.
- ▶ Er is geen outbound proxy ingevoerd of de outbound-proxy-modus **Nooit** is geactiveerd (pagina 141) en uw toestel is aangesloten op een router met symmetrische NAT of blokkerende firewall.
- ▶ Op uw router is de optie Port Forwarding ingeschakeld, maar er is geen vast IP-adres toegewezen aan uw toestel.

U kunt niet via VoIP telefoneren. De melding **Server is niet bereikbaar!** verschijnt.

- ▶ Wacht eerst enkele minuten. Vaak is het slechts een kortstondige gebeurtenis, die na korte tijd vanzelf weer gecorrigeerd wordt.

Als de melding niet verdwijnt, gaat u als volgt te werk:

- ▶ Controleren of de Ethernet-kabel van uw telefoon correct met de router is verbonden.
- ▶ De kabelverbindingen van uw router met de internetaansluiting controleren.
- ▶ Controleer of het toestel op het LAN is aangesloten. Stuur bijvoorbeeld via de PC een ping-commando naar het toestel (ping \square <lokaal IP-adres van het toestel>). Eventueel kon aan uw toestel geen IP-adres worden toegewezen of is het vaste IP-adres al aan een andere LAN-deelnemer toegewezen. Controleer de instellingen van de router. Eventueel moet u de DHCP-server inschakelen.

U kunt niet via VoIP telefoneren. Er wordt SIP-registratie is mislukt! of Aanmelding is mislukt! weergegeven.

- ▶ Wacht eerst enkele minuten. Vaak is het slechts een kortstondige gebeurtenis, die na korte tijd vanzelf weer gecorrigeerd wordt.

Als de melding niet verdwijnt, kan dit de volgende oorzaken hebben:

1. De persoonlijke VoIP-toeganggegevens die u heeft ingevoerd (**Gebruikersnaam, Auth. naam en Wachtwoord**), zijn eventueel onvolledig of onjuist.
 - ▶ Controleer uw invoer. Let vooral op het juiste gebruik van hoofdletters en kleine letters.
2. De algemene instellingen voor uw VoIP-provider zijn onvolledig of ongeldig (onjuist serveradres).
 - ▶ Start de webconfigurator en controleer uw instellingen.

U kunt niet via VoIP telefoneren. In het display wordt IP-configuratie error: xxx resp. VoIP-config.fout: xxx (xxx = VoIP-statuscode) weergegeven.

U probeert via een VoIP-verbinding te bellen die niet juist geconfigureerd is.

- ▶ Start de webconfigurator en controleer uw instellingen. Overige statuscodes en hun betekenis vindt u op pagina 170.

Een ingevoerd nummer wordt niet gekozen. Op het display wordt **Not possible!** weergegeven.

Het nummer is eventueel geblokkeerd (kiesregel).

- ▶ Open de webpagina **Oproep Voorbereiding** van de webconfigurator en wis c.q. hef de blokkering op.

U kunt met de webbrowser van uw PC geen verbinding tot stand brengen met het toestel.

- ▶ Controleer het lokale IP-adres van de telefoon dat bij het tot stand brengen van de verbinding wordt ingevoerd. Het huidige IP-adres van het toestel kunt u op de handset opvragen.
- ▶ De LAN-verbindingen van PC en toestel controleren.
- ▶ Controleer de bereikbaarheid van de telefoon. Stuur bijvoorbeeld via de PC een ping-commando naar het toestel (ping □ <lokaal IP-adres van het toestel>).
- ▶ U heeft geprobeerd de telefoon via Secure http (https://...) te bereiken te bereiken. Probeer het met http://... opnieuw.

U bent niet bereikbaar voor oproepen via internet.

- ▶ Voor uw telefoon is er geen vermelding in de routing-tabel van uw router. Controleer de instelling voor **NAT-verversen** (pagina 141).
- ▶ Uw telefoon is niet geregistreerd bij de VoIP-provider.
- ▶ U heeft een onjuiste gebruikers-ID/wachtwoord of een onjuist domein ingevoerd (pagina 138).

Een firmware-update of een VoIP-profile-download wordt niet uitgevoerd.

1. Als in het display de melding **Momenteel niet mogelijk!** staat, zijn de VoIP-lijnen mogelijk bezet of wordt er al een download/update uitgevoerd.
 - ▶ Herhaal deze procedure op een later tijdstip.
2. Als in het display de melding **Bestand niet leesbaar!** staat, is het firmware- of profielbestand mogelijk ongeldig.
 - ▶ Gebruik alleen firmware en downloads die worden aangeboden op de standaard ingestelde Siemens-server (pagina 161) of die onder www.siemens.com/gigaset/service ter beschikking worden gesteld.
3. Als in het display de melding **Server is niet bereikbaar!** verschijnt, kan de download-server niet worden bereikt.
 - ▶ De server is momenteel niet bereikbaar. Herhaal deze procedure op een later tijdstip.
 - ▶ U heeft het standaard serveradres gewijzigd (pagina 161). Corrigeer het adres. Eventueel de standaardinstellingen van het basisstation herstellen.
4. Als in het display **Overdrachtsfout XXX** wordt weergegeven, is bij de overdracht van het bestand mogelijk een fout opgetreden. Voor XXX wordt een HTTP-foutcode weergegeven.
 - ▶ Herhaal de procedure. Neem contact op met de servicedienst als de fout zich opnieuw voordoet.
5. Als in het display de melding **Controleer de IP-instellingen!** staat, heeft uw toestel wellicht geen verbinding met het internet.
 - ▶ Controleer de kabelverbindingen tussen telefoon en router en tussen router en internet.
 - ▶ Controleer of het toestel met het LAN verbonden is, d.w.z. of het bereikbaar is onder zijn IP-adres.

U kunt de voicemail niet beluisteren of bedienen.

VoIP:

De DTMF-signalering die op uw toestel is ingesteld, wordt niet door uw VoIP-provider ondersteund.

- ▶ Vraag uw VoIP-provider wat hij ondersteunt en wijzig eventueel de instellingen van uw toestel (pagina 148).

Gebruik achter een telefooncentrale:

De telefooncentrale is ingesteld op pulskiezen.

- ▶ Telefooncentrale op toonkiezen instellen.

In de bellerslijst wordt geen tijd aangegeven bij een bericht.

Datum/tijd zijn niet ingesteld.

- ▶ Datum/tijd instellen (pagina 13) of
- ▶ Synchronisatie van het basisstation met een tijdserver op internet inschakelen (pagina 163).

Het antwoordapparaat van uw Gigaset C475 IP meldt bij bediening op afstand "PIN is ongel- dig".

1. Ingevoerde systeem-PIN is onjuist.
 - ▶ Systeem-PIN nogmaals invoeren,
2. De systeem-PIN is nog op 0000 ingesteld.
 - ▶ Andere systeem-PIN dan 0000 instellen (pagina 116).

Het antwoordapparaat van uw Gigaset C475 IP neemt geen berichten op/is overgeschakeld op een andere berichtenmodus.

Het geheugen is vol.

- ▶ Oude berichten wissen.
- ▶ Nieuwe berichten beluisteren en vervolgens wissen.

Het antwoordapparaat van uw Gigaset C475 IP neemt een gesprek niet op of breekt de opname af.

Op het display wordt *Wis berichten!* weergegeven

Het geheugen van het antwoordapparaat is vol.

- ▶ Met een andere handset berichten op het antwoordapparaat wissen en vervolgens de opname opnieuw starten.

of:

- ▶ Beëindig het gesprek, wis oude berichten op het antwoordapparaat en breng de verbinding opnieuw tot stand.

VoIP-statuscodes

Bij problemen met uw VoIP-verbindingen schakelt u de functie **Status op HS** in (pagina 121, pagina 161). U ontvangt dan een VoIP-statuscode, die u bij het analyseren van het probleem ondersteunt. Geef deze code ook door aan de servicemedewerker.

De volgende tabellen bevatten de belangrijkste statuscodes en hun betekenis.

Status-code	Betekenis
0x31	IP-configuratie error: IP-domein niet ingevoerd.
0x33	IP-configuratie error: SIP-gebruikersnaam (Login-naam) niet ingevoerd. Wordt bijvoorbeeld bij het kiezen met lijnsuffix weergegeven als op het basisstation voor deze suffix geen verbinding is geconfigureerd.
0x34	IP-configuratie error: SIP-wachtwoord (Login-wachtwoord) niet ingevoerd.
0x300	De opgebelde deelnemer is onder meerdere aansluitingen bereikbaar. Indien de VoIP-provider dit ondersteunt, wordt naast de statuscode ook een lijst met telefoonaansluitingen meegestuurd. De beller kan dan kiezen via welke verbinding hij de verbinding tot stand wil brengen.
0x301	Permanent doorgestuurd. De opgebelde deelnemer is niet meer onder dit nummer bereikbaar. Het nieuwe nummer wordt inclusief statuscode naar het toestel gestuurd. Het toestel zal in toekomst geen gebruik meer maken van het oude nummer, maar direct het nieuwe adres selecteren.
0x302	Tijdelijk omgeleid. De telefoon ontvangt de melding dat de opgebelde deelnemer niet bereikbaar is onder het gekozen nummer. De omleiding is tijdelijk. De duur van de omleiding wordt tevens naar het toestel gestuurd.
0x305	De aanvraag wordt doorgestuurd naar een andere "proxy-server", bijvoorbeeld om de belasting van het netwerk beter te verdelen. Het toestel stuurt dezelfde aanvraag nogmaals naar een andere proxy-server. Dit is geen echte omleiding van het adres.
0x380	Andere service: De aanvraag of de oproep kon niet worden doorverbonden. Het toestel wordt echter meegedeeld welke mogelijkheden er zijn om de oproep toch te kunnen verbinden.
0x400	Ongeldige oproep
0x401	Ontbrekende autorisatie
0x403	De aangevraagde dienst wordt niet ondersteund door de VoIP-provider.
0x404	Ongeldig telefoonnummer. Geen aansluiting onder dit nummer. Voorbeeld: u heeft bij een lokaal gesprek het netnummer niet ingevoerd, hoewel uw provider lokale gesprekken niet ondersteunt.
0x405	Methode niet toegestaan.
0x406	Niet acceptabel. De aangevraagde dienst kan niet worden aangeboden.
0x407	Proxy-verificatie nodig.
0x408	Gesprekspartner niet bereikbaar (bijvoorbeeld: account gewist).
0x410	De aangevraagde dienst is niet beschikbaar bij uw VoIP-provider.

Status-code	Betekenis
0x413	Bericht is te lang.
0x414	URI is te lang.
0x415	Aanvraagformaat wordt niet ondersteund.
0x416	URI is ongeldig.
0x420	Ongeldige extensie
0x421	Ongeldige extensie
0x423	De aangevraagde dienst wordt niet ondersteund door de VoIP-provider.
0x480	Het gekozen nummer is tijdelijk niet bereikbaar.
0x481	De ontvanger is niet bereikbaar.
0x482	Dubbele dienstaanvraag
0x483	Te veel "hops": De aanvraag is afgewezen, omdat volgens de dienst-server (proxy) deze aanvraag over een te groot aantal dienst-servers is gelopen. Het maximale aantal wordt van tevoren door de oorspronkelijke afzender bepaald.
0x484	Ongeldig telefoonnummer: Dit antwoord betekent meestal, dat slechts één of twee cijfers van het telefoonnummer vergeten zijn.
0x485	De opgebelde URI is niet eenduidig en kan niet worden bewerkt door de VoIP-provider.
0x486	De opgebelde deelnemer is bezet.
0x487	Algemene fout: Voordat een gesprek tot stand kwam, werd de oproep afgebroken. De statuscode bevestigt de ontvangst van het afbreeksignaal.
0x488	De server kan de aanvraag niet verwerken, omdat de gegevens in de mediabeschrijving niet compatibel zijn.
0x491	De server deelt mee, dat de aanvraag wordt verwerkt zodra een eerdere aanvraag afgehandeld is.
0x493	De server weigert de aanvraag, omdat het toestel het bericht niet kan decoderen. De afzender heeft een coderingsmethode toegepast, die niet kan worden gedecodeerd door de server of het telefoontoestel van de ontvanger.
0x500	De proxy of het ontvangende toestel heeft bij het uitvoeren van de aanvraag een fout geconstateerd, die de verdere afhandeling van de aanvraag onmogelijk maakt. De beller of het toestel geeft in deze situatie de fout weer en herhaalt de aanvraag na een paar seconden. Na hoeveel seconden een aanvraag kan worden herhaald, wordt mogelijk door het ontvangende toestel doorgestuurd naar de beller of het toestel.
0x501	De aanvraag kan niet worden bewerkt door de ontvanger omdat de ontvanger niet over de functionaliteit beschikt die door de beller wordt gevraagd. Als de ontvanger de aanvraag weliswaar begrijpt, maar niet bewerkt omdat de afzender niet over de juiste rechten beschikt of de aanvraag in de betreffende situatie niet is toegestaan, wordt in plaats van 501 een 405 verstuurd.
0x502	Het andere toestel dat deze foutcode verstuurt, is in dit geval een proxy of een gateway en heeft een ongeldig antwoord ontvangen van zijn gateway die deze aanvraag zou gaan verwerken.

Status-code	Betekenis
0x503	De aanvraag kan momenteel niet door het andere toestel of de proxy worden bewerkt omdat de server overbelast is of omdat onderhoud wordt uitgevoerd. Zodra de mogelijkheid bestaat de aanvraag in afzienbare tijd te herhalen, deelt de server dit mee aan de bel-ler of het toestel.
0x504	Tijdsoverschrijding op de gateway
0x505	De server weigert de aanvraag omdat het aangegeven versienummer van het SIP-protocol niet minimaal overeenkomt met de versie die wordt gebruikt door de server die of het SIP-toestel dat bij deze aanvraag betrokken is.
0x515	De server weigert de aanvraag omdat het bericht de maximale grootte overschrijdt.
0x600	De opgebeldde deelnemer is bezet.
0x603	De opgebeldde deelnemer heeft de oproep geweigerd.
0x604	De opgebeldde URI bestaat niet.
0x606	De communicatie-instellingen zijn niet acceptabel.
0x701	De opgebeldde deelnemer heeft de hoorn neergelegd.
0x703	Verbinding verbroken vanwege time-out.
0x704	Verbinding verbroken vanwege SIP-fout.
0x705	Ongeldige kiestoon
0x706	Geen opbouw van de verbinding.
0x751	Bezettoon: geen codec-overeenstemming tussen bellende en opgebeldde deelnemer.
0x810	Algemene Socket Layer Error: de gebruiker beschikt niet over de vereiste autorisatie.
0x811	Algemene Socket Layer Error: ongeldig socket-nummer.
0x812	Algemene Socket Layer Error: socket is niet verbonden.
0x813	Algemene Socket Layer Error: geheugenfout.
0x814	Algemene Socket Layer Error: socket niet beschikbaar - controleer de IP-instellingen / ver- bindingsprobleem / VoIP-instelling onjuist.
0x815	Algemene Socket Layer Error: illegale toepassing op de socket-interface

Service-info opvragen

De service-info's van uw telefoon (basisstation en handset) heeft u eventueel nodig bij contact met de Klantenservice.

Service-info's van het basisstation

Voorwaarde: u voert een extern gesprek. De verbinding bestaat minimaal 8 seconden.

Opties → **Service Info**

Selecteren en met **OK** bevestigen.

De volgende informatie wordt weergegeven:

1: Serienummer van het basisstation (RFPI)

2: Serienummer van uw handset (IPUI)

3: Geeft informatie aan de servicemedewerker over de instellingen van het basisstation (in hex-weergave), bijvoorbeeld over het aantal aangemelde handsets, repeater-gebruik. De laatste 4 cijfers geven het aantal bedrijfsuren weer (hexadecimaal).

4: Uitvoering, firmware-versie (cijfers 3 tot 5).

5: Gigaset.net-nummer van uw toestel. Onder dit nummer kunt u via internet worden opgebeld door een servicemedewerker zonder dat u bij een VoIP-provider bent aangemeld. Hiermee kan hij de online-verbinding en VoIP-telefonie onafhankelijk van uw VoIP-provider testen.

Service-info's van de handset

In de ruststand van de handset:

Open het menu met .

► Druk achtereenvolgens de volgende toetsen:     

Onder andere wordt de volgende informatie op de handset weergegeven:

1: Serienummer (IPUI)

2: Aantal bedrijfsuren

3: Uitvoering, versie van de software van de handset

Klantenservice (Customer Care)

Wij geven u snel en persoonlijk advies!

Onze online ondersteuning op internet is altijd en overal bereikbaar:

<http://www.siemens.com/gigasetcustomercare>

U krijgt 24-uurs ondersteuning voor onze producten. U vindt daar een verzameling van vaakgestelde vragen met antwoorden, alsmede gebruiksaanwijzingen en de laatste software-updates (indien beschikbaar voor het product) die u kunt downloaden.

Vaakgestelde vragen met antwoorden vindt u ook in de bijlage bij deze gebruiksaanwijzing.

In het geval van een noodzakelijke reparatie of eventuele garantieclaims krijgt u snel en betrouwbaar hulp bij ons Service Center.

0900-3333102 (0,25 Euro/min.)

Zorg dat u uw aankoopbewijs bij de hand hebt.

In landen waar ons product niet door officiële dealers wordt verkocht, wordt geen omruil- of reparatieservice aangeboden.

Richt u met vragen over DSL- en VoIP-toegang tot de betreffende service provider.

Goedkeuring

Dit apparaat is geschikt voor gebruik binnen Nederland op een analoge aansluiting.

Met een extra modem is via de LAN-interface Voice over IP-telefonie mogelijk.

Het apparaat is compatibel met landspecifieke bijzonderheden.

Hiermee verklaart Siemens Home and Office Communication Devices GmbH & Co. KG dat dit toestel voldoet aan de basiseisen en andere relevante bepalingen van Richtlijn 1999/5/EC.

Een kopie van de Conformiteitsverklaring volgens 1999/5/EC vindt u op internet onder <http://www.siemens.com/gigasetdocs>.

CE 0682

Garantie

Siemens verleent de consument een garantie van 24 maanden voor dit toestel, te rekenen vanaf de datum van aankoop. Als bewijs hiervoor geldt de aankoopfactuur. Binnen de garantietermijn zal Siemens alle gebreken die het gevolg zijn van materiaal- en/of productiefouten kosteloos repareren ofwel het defecte toestel vervangen. In dit geval kan contact worden opgenomen met de Siemens Klantenservice, alwaar de reparatie dient te worden aangemeld. Bij de Klantenservice worden een zogenaamd RMA-nummer (Return Material Authorisation) en verzendinstructies verstrekt. Wanneer de consument wordt verzocht het product aan Siemens ter reparatie aan te bieden, zullen de verzendkosten voor eigen rekening zijn.

Op de meegeleverde oplaadbare batterijen/ accu's wordt maximaal zes maanden garantie verleend.

De garantie vervalt indien:

- ◆ Reparaties, vervanging of uitbreidingen aan het toestel zijn verricht door anderen dan Siemens zonder haar schriftelijke toestemming;
- ◆ Het toestel naar het oordeel van Siemens is verwaarloosd dan wel onvoorzichtig en/ of ondeskundig is gebruikt, behandeld en/ of onderhouden, en/of er sprake is van normale slijtage;
- ◆ Er sprake is van onjuiste toepassing van deze gebruiksaanwijzing;
- ◆ Typenummers en/of serienummers en/ of garantiestickers zijn beschadigd, verwijderd en/of veranderd;
- ◆ Wijzigingen in garantiekaart en/of aankoopfactuur zijn aangebracht;
- ◆ Door verkeerd inleggen en/of lekkage van vervangbare accu's (oplaadbare batterijen) en/of door gebruik van niet voorgeschreven accu's (oplaadbare batterijen) defecten zijn ontstaan;
- ◆ Defecten zijn ontstaan door het niet volgens voorschriften aansluiten en/of installeren van de (goedgekeurde) zaken;
- ◆ Defecten zijn ontstaan ten gevolge van afwijkende omgevingscondities, voor zover dergelijke condities zijn aangegeven;
- ◆ Defecten zijn ontstaan door overige van buitenaf komende oorzaken;
- ◆ De verzegeling, voorzover aanwezig, is verbroken.

De garantietermijn wordt niet verlengd of vernieuwd door uitvoering van garantietaakzaamheden, met dien verstande dat de garantie op uitgevoerde werkzaamheden drie maanden bedraagt.

Als dit product niet door een geautoriseerde dealer is verkocht, wordt geen kostenloze service op de onderdelen en/of reparatie gegeven.

Wettelijke aanspraken van de consument, waaronder tevens begrepen wettelijke aanspraken jegens de verkoper, worden door deze garantie noch uitgesloten, noch beperkt.

Deze garantie wordt verleend door:

Siemens Home and Office Communication Devices B.V.

Technische gegevens

Aanbevolen batterijen

Technologie:

Nikkel-metaalhydride (NiMH)

Type: AAA (micro, HR03)

Spanning: 1,2V

Capaciteit: 600 - 1200 mAh

Siemens adviseert het gebruik van de volgende batterijen, aangezien hiermee de aangegeven bedrijfstijden, de volledige functionaliteit en levensduur zijn gewaarborgd:

- ◆ Sanyo Twicell 650
- ◆ Sanyo Twicell 700
- ◆ Panasonic 700 mAh "for DECT"
- ◆ GP 700mAh
- ◆ Yuasa AAA Phone 700
- ◆ Varta Phone Power AAA 700mAh
- ◆ GP 850 mAh
- ◆ Sanyo NiMH 800
- ◆ Yuasa AAA 800

De handset wordt geleverd met twee goedgekeurde oplaadbare batterijen.

Gebruiks-/laadduur van de handset

De bedrijfstijd van uw Gigaset is afhankelijk van de batterijcapaciteit, de ouderdom van de batterijen en uw belgedrag (alle tijdaanduidingen zijn maximale waarden en gelden bij uitgeschakelde displayverlichting).

	Capaciteit (mAh)			
	500	700	900	1100
Standby-tijd (uren)	180	250	320	395
Gesprekstijd (uren)	9	12	16	19
Gebruikstijd bij 1,5 uur gesprekstijd per dag (uren)	80	115	150	180
Laadduur, lader (uren)	5	7	9	11

Bij het drukken van de gebruiksaanwijzing waren batterijen tot maximaal 900 mAh leverbaar en werden in het systeem getest. Aangezien de ontwikkeling van oplaadbare batterijen voortdurend doorgaat, wordt de lijst met goedgekeurde batterijen in het FAQ-gedeelte van de Gigaset Customer Care-pagina's regelmatig geactualiseerd:

www.siemens.nl/gigaset/service

Stroomverbruik van het basisstation en lader

Het stroomverbruik van het basisstation bedraagt ongeveer 1,3 watt.

Het stroomverbruik van de lader bedraagt ongeveer 0,5 watt.

Algemene technische gegevens

Interfaces	Vast net, Ethernet
Aantal kanalen	60 duplexkanalen
Radiofrequentie	1880 – 1900 MHz
Duplexmethode	Tijdmultiplex, 10 ms frame-duur
Kanaalraster	1728 kHz
Bitrate	1152 kbit/s
Modulatie	GFSK
Spraakcodering	32 kbit/s
Zendvermogen	10 mW, gemiddeld vermogen per kanaal
Bereik	tot 300 m buitenshuis, tot 50 m binnenshuis
Stroomvoorziening basisstation	230 V ~/50 Hz
Omgevingseisen tijdens gebruik	+5 ℃ tot +45 ℃; 20% tot 75% relatieve luchtvochtigheid
Codecs	G.711, G.726, G.729AB met VAD/CNG, G.722
Quality of Service	TOS, DiffServ
Protocollen	DECT, GAP, SIP, RTP, DHCP, NAT Traversal (STUN), HTTP

Gebruikte symbolen

Hieronder vindt u een overzicht van de symbolen en notaties die u in deze gebruiksaanwijzing aantreft.

Versturen / Lijst versturen (voorbeeld.)

Een van beide menu-opties selecteren.



Cijfers of letters invoeren.



De functies van de displaytoetsen worden op de onderste regel van het display gemarkeerd weergegeven. De desbetreffende displaytoets indrukken om de functie te selecteren.



Boven- of onderkant van de navigatietoets indrukken: naar boven of beneden bladeren.



Rechter- of linkerkant van de navigatietoets indrukken: bijvoorbeeld instelling selecteren.



enz.

Afgebeelde toets op de handset indrukken.

Menu invoeren (voorbeeld)

In deze gebruiksaanwijzing wordt op beknopte wijze beschreven welke stappen u moet uitvoeren. Hieronder wordt de notatie toegelicht aan de hand van het voorbeeld 'Contrast van het display instellen'. In elk kader leest u wat u moet doen.



Instellingen → Display

- ▶ In de ruststand van de handset rechterkant van de navigatietoets indrukken om het hoofdmenu te openen.
- ▶ Met de navigatietoets de regel  **Instellingen** selecteren – hiervoor net zo vaak onder of boven op de navigatietoets drukken tot de menufunctie is geselecteerd.
- ▶ De displaytoets **OK** indrukken ter bevestiging.

Het submenu **Instellingen** wordt weergegeven.

- ▶ Net zo vaak onder of boven op de navigatietoets drukken tot de menuoptie **Display** is geselecteerd.
- ▶ De displaytoets **OK** indrukken ter bevestiging.

Contrast Selecteren en **OK** indrukken.

- ▶ De onderkant van de navigatietoets net zo vaak indrukken tot de menuoptie **Contrast** is geselecteerd.
- ▶ Op de displaytoets **OK** of rechts op de navigatietoets drukken om de selectie te bevestigen.



Contrast selecteren.

▶ De rechter- of linkerkant van de navigatietoets indrukken om het contrast in te stellen.

Opslaan

Displaytoets indrukken.

▶ De displaytoets **Opslaan** indrukken om de instelling op te slaan.



Lang indrukken (ruststand).

▶ De verbreekttoets lang indrukken. De handset gaat terug naar de ruststand.

Gegevens in meerdere regels invoeren (voorbeeld)

In tal van situaties is het mogelijk om in meerdere regels instellingen te wijzigen of gegevens in te voeren.

In deze gebruiksaanwijzing wordt in het kort aangegeven welke stappen u moet uitvoeren. Hieronder wordt deze notatie toegelicht aan de hand van het voorbeeld "Datum en tijd instellen". In elk kader leest u wat u moet doen.

Als u de tijd wilt wijzigen, opent u het invoerveld als volgt:

 →  **Instellingen** → **Datum en tijd**

In het display ziet u het volgende (voorbeeld)

Datum en tijd

Datum:
[15.01.08]

Tijd:
11:11

 **Opslaan**

Datum:

Dag, maand en jaar invoeren - 6 tekens.

De tweede regel is met [] als actieve regel gemarkeerd.

▶ Datum met de cijfertoetsen invoeren.

Tijd:

Uren/minuten invoeren - 4 tekens.

- ▶ De toets  indrukken.

De vierde regel is met < > als actieve regel gemarkeerd.

- ▶ Tijd met de cijfertoetsen invoeren.

- ▶ Wijzigingen opslaan.

- ▶ De displaytoets **Opslaan** indrukken.

- ▶ Vervolgens **lang** de toets  indrukken. De handset gaat naar de ruststand.

of:





- ▶ De displaytoets **Opties** indrukken.

- ▶ **Opslaan** selecteren en de displaytoets **OK** indrukken.

- ▶ Vervolgens **lang** de toets  indrukken. De handset gaat naar de ruststand.

Tekst schrijven en bewerken

Voor het schrijven van tekst gelden de volgende regels:



- ◆ De cursor verplaatst u met    .
- ◆ Tekens worden links van de cursor ingevoegd.
- ◆ Sterretje-toets  indrukken om de tabel met speciale tekens weer te geven (zie "Speciale tekens invoeren").
- ◆ Bij vermeldingen die u in het telefoonboek invoert, wordt de eerste letter automatisch als hoofdletter geschreven, daarna volgen kleine letters.



Speciale tekens invoeren

- ▶ Sterretje-toets  indrukken.

Een tabel met speciale tekens wordt geopend. De cursor staat op het teken " ." (punt).

␣	_	!	?	@	,	'	"	¤
()	;	:	.	-	+	&	%
*	=	<	>	/	€	£	\$	¥
[]	\$	␣	\	~	^	¿	¡
{	}	#						

- ▶ Met de navigatietoets ,  naar het gewenste teken bladeren.

Voorbeeld: om * te selecteren, 4 x  en 1 x  indrukken.

- ▶ Displaytoets **Invoegen** indrukken. Het teken wordt in de tekst ingevoegd.

Door nogmaals op  te drukken, sluit u de tabel zonder een teken toe te voegen.

Tekst/namen schrijven

Om cijfers en letters in te voeren, de betreffende toets meerdere malen indrukken.

Standaardtekens

	1x	2x	3x	4x	5x	6x	7x	8x	9x	10x
1 sp	␣ ¹⁾	␣ ²⁾	1							
2 abc	a	b	c	2	ä	á	à	â	ã	ç
3 def	d	e	f	3	ë	é	è	ê		
4 ghi	g	h	i	4	ï	í	ì	î		
5 jkl	j	k	l	5						
6 mno	m	n	o	6	ö	ñ	ó	ò	ô	õ
7 pqr	p	q	r	s	7	ß				
8 tuv	t	u	v	8	ü	ú	ù	û		
9 wxyz	w	x	y	z	9	ÿ	ý	æ	ø	å
0 +	.	,	?	!	0					

- 1) spatie
- 2) enter

Als u een toets **lang** indrukt, worden de tekens van deze toets weergegeven op de **onderste regel van het display** en na elkaar gemarkeerd. Bij het loslaten van de toets wordt het gemarkeerde teken in het invoerveld ingevoegd.

Hoofdletters, kleine letters of cijfers schrijven

Hekjetoets **[#<->]** **voor** het invoeren van de letter indrukken om van de modus "Abc" naar "123" en van "123" naar "abc" en van "abc" naar "Abc" (hoofdlettergebruik: eerste letter is een hoofdletter, de volgende letters zijn klein).

De instelling van hoofdletters, kleine letters of cijfers wordt op het display weergegeven.

Gigaset C470 IP /C475 IP – Gratis software

De firmware van de Gigaset C470 IP/C475 IP bevat onder andere gratis software die onder de GNU Lesser General Public License valt. Deze gratis software is ontwikkeld door derden en is auteursrechtelijk beschermd. Op de volgende pagina's kunt u de licentieteksten vinden in de oorspronkelijke Engelse versie.

De software wordt gratis ter beschikking gesteld. U heeft het recht deze gratis software te gebruiken conform de bovengenoemde licentievoorwaarden. Als deze licentievoorwaarden in tegenspraak zijn met de voor de software geldende licentiebepalingen van Siemens Home and Office Communication Devices GmbH & Co., KG dan hebben de bovengenoemde licentiebepalingen voor de gratis software voorrang.

De GNU Lesser General Public License (LGPL) wordt met dit product meegeleverd. Daarnaast kunt u de licentiebepalingen op internet downloaden:

- ◆ De **LGPL** vindt u op internet:

<http://www.gnu.org/copyleft/lesser.html>

- ◆ De **brontekst met inbegrip van de copyrightvermeldingen van de gratis software** vindt u momenteel op internet onder:

<http://www.siemens.com/gigaset/developer>

Meer informatie over en links naar de brontekst van de gratis software vindt u op de supportsite onder:

www.siemens.nl/gigaset/service

Indien de brontekst niet is meegeleverd, kunt u deze inclusief auteurscertificaat aanvragen bij Siemens. Hiervoor worden verzend- en kopieerkosten in rekening gebracht. Uw aanvraag kunt u tot 3 jaar na aanschaf van het product per fax of e-mail richten aan onderstaand adres resp. faxnummer. Hiertoe het exacte apparaattype alsmede het versienummer van de geïnstalleerde apparaatsoftware opgeven.

Verzending van kleine onderdelen Siemens
Klantenservice

E-mail: info@siemenshelpdesk.com

Fax: 0049 2871 / 91 30 29

Het gebruik van de gratis software in dit product, anders dan het door Siemens Home and Office Communication Devices GmbH & Co., KG voorziene programmaverloop, gebeurt op eigen risico, d.w.z. zonder garantieaanspraken tegenover Siemens Home and Office Communication Devices GmbH & Co., KG. De GNU Lesser General Public License bevat aanwijzingen met betrekking tot de garantie van de auteurs of andere rechtmatige eigenaars van de gratis software

U heeft geen enkele aanspraak op garantie van Siemens Home and Office Communication Devices GmbH & Co., KG, wanneer een defect aan het product voortvloeit of zou kunnen voortvloeien uit het feit dat u het programma of de configuratie ervan heeft gewijzigd. Verder heeft u geen enkele aanspraak op garantie van Siemens Home and Office Communication Devices GmbH & Co., KG, wanneer de gratis software inbreuk maakt op het octrooi-recht van derden.

Siemens biedt geen technische ondersteuning voor de software, inclusief de daarin opgenomen gratis software, wanneer deze gewijzigd is.

GNU Lesser General Public License

Version 2.1, February 1999

Copyright (C) 1991, 1999 Free Software Foundation, Inc., 59 Temple Place, Suite 330, Boston, MA 02111-1307 USA

Everyone is permitted to copy and distribute verbatim copies of this license document, but changing it is not allowed.

[This is the first released version of the Lesser GPL. It also counts as the successor of the GNU Library Public License, version 2, hence the version number 2.1.]

Preamble

The licenses for most software are designed to take away your freedom to share and change it. By contrast, the GNU General Public Licenses are intended to guarantee your freedom to share and change free software--to make sure the software is free for all its users.

This license, the Lesser General Public License, applies to some specially designated software packages--typically libraries--of the Free Software Foundation and other authors who decide to use it. You can use it too, but we suggest you first think carefully about whether this license or the ordinary General Public License is the better strategy to use in any particular case, based on the explanations below.

When we speak of free software, we are referring to freedom of use, not price. Our General Public Licenses are designed to make sure that you have the freedom to distribute copies of free software (and charge for this service if you wish); that you receive source code or can get it if you want it; that you can change the software and use pieces of it in new free programs; and that you are informed that you can do these things.

To protect your rights, we need to make restrictions that forbid distributors to deny you these rights or to ask you to surrender these rights. These restrictions translate to certain responsibilities for you if you distribute copies of the library or if you modify it.

For example, if you distribute copies of the library, whether gratis or for a fee, you must give the recipients all the rights that we gave you. You must make sure that they, too, receive or can get the source code. If you link other code with the library, you must provide complete object files to the recipients, so that they can relink them with the library after making changes to the library and recompiling it. And you must show them these terms so they know their rights.

We protect your rights with a two-step method: (1) we copyright the library, and (2) we offer you this license, which gives you legal permission to copy, distribute and/or modify the library.

To protect each distributor, we want to make it very clear that there is no warranty for the free library. Also, if the library is modified by someone else and passed on, the recipients should know that what they have is not the original version, so that the original author's reputation will not be affected by problems that might be introduced by others.

Finally, software patents pose a constant threat to the existence of any free program. We wish to make sure that a company cannot effectively restrict the users of a free program by obtaining a restrictive license from a patent holder. Therefore, we insist that any patent license obtained for a version of the library must be consistent with the full freedom of use specified in this license.

Most GNU software, including some libraries, is covered by the ordinary GNU General Public License. This license, the GNU Lesser General Public License, applies to certain designated libraries, and is quite different from the ordinary General Public License. We use this license for certain libraries in order to permit linking those libraries into non-free programs.

When a program is linked with a library, whether statically or using a shared library, the combination of the two is legally speaking a combined work, a derivative of the original library. The ordinary General Public License therefore permits such linking only if the entire combination fits its criteria of freedom. The Lesser General Public License permits more lax criteria for linking other code with the library. We call this license the "Lesser" General Public License because it does Less to protect the user's freedom than the ordinary General Public License. It also provides other free software developers Less of

an advantage over competing non-free programs. These disadvantages are the reason we use the ordinary General Public License for many libraries. However, the Lesser license provides advantages in certain special circumstances.

For example, on rare occasions, there may be a special need to encourage the widest possible use of a certain library, so that it becomes a de-facto standard. To achieve this, non-free programs must be allowed to use the library. A more frequent case is that a free library does the same job as widely used non-free libraries. In this case, there is little to gain by limiting the free library to free software only, so we use the Lesser General Public License.

In other cases, permission to use a particular library in non-free programs enables a greater number of people to use a large body of free software. For example, permission to use the GNU C Library in non-free programs enables many more people to use the whole GNU operating system, as well as its variant, the GNU/Linux operating system.

Although the Lesser General Public License is Less protective of the users' freedom, it does ensure that the user of a program that is linked with the Library has the freedom and the wherewithal to run that program using a modified version of the Library.

The precise terms and conditions for copying, distribution and modification follow. Pay close attention to the difference between a "work based on the library" and a "work that uses the library". The former contains code derived from the library, whereas the latter must be combined with the library in order to run.

GNU LESSER GENERAL PUBLIC LICENSE

TERMS AND CONDITIONS FOR COPYING, DISTRIBUTION AND MODIFICATION

0. This License Agreement applies to any software library or other program which contains a notice placed by the copyright holder or other authorized party saying it may be distributed under the terms of this Lesser General Public License (also called "this License"). Each licensee is addressed as "you".

A "library" means a collection of software functions and/or data prepared so as to be conveniently linked with application programs (which use some of those functions and data) to form executables.

The "Library", below, refers to any such software library or work which has been distributed under these terms. A "work based on the Library" means either the Library or any derivative work under copyright law: that is to say, a work containing the Library or a portion of it, either verbatim or with modifications and/or translated straightforwardly into another language. (Hereinafter, translation is included without limitation in the term "modification".)

"Source code" for a work means the preferred form of the work for making modifications to it. For a library, complete source code means all the source code for all modules it contains, plus any associated interface definition files, plus the scripts used to control compilation and installation of the library. Activities other than copying, distribution and modification are not covered by this License; they are outside its scope. The act of running a program using the Library is not restricted, and output from such a program is covered only if its contents constitute a work based on the Library (independent of the use of the Library in a tool for writing it). Whether that is true depends on what the Library does and what the program that uses the Library does.

1. You may copy and distribute verbatim copies of the Library's complete source code as you receive it, in any medium, provided that you conspicuously and appropriately publish on each copy an appropriate copyright notice and disclaimer of warranty; keep intact all the notices that refer to this License and to the absence of any warranty; and distribute a copy of this License along with the Library.

You may charge a fee for the physical act of transferring a copy, and you may at your option offer warranty protection in exchange for a fee.

2. You may modify your copy or copies of the Library or any portion of it, thus forming a work based on the Library, and copy and distribute such modifications or work under the terms of Section 1 above, provided that you also meet all of these conditions:

- a) The modified work must itself be a software library.
- b) You must cause the files modified to carry prominent notices stating that you changed the files and the date of any change.
- c) You must cause the whole of the work to be licensed at no charge to all third parties under the terms of this License.

d) If a facility in the modified Library refers to a function or a table of data to be supplied by an application program that uses the facility, other than as an argument passed when the facility is invoked, then you must make a good faith effort to ensure that, in the event an application does not supply such function or table, the facility still operates, and performs whatever part of its purpose remains meaningful.

(For example, a function in a library to compute square roots has a purpose that is entirely well-defined independent of the application. Therefore, Subsection 2d requires that any application-specific function or table used by this function must be optional: if the application does not supply it, the square root function must still compute square roots.)

These requirements apply to the modified work as a whole. If identifiable sections of that work are not derived from the Library, and can be reasonably considered independent and separate works in themselves, then this License, and its terms, do not apply to those sections when you distribute them as separate works. But when you distribute the same sections as part of a whole which is a work based on the Library, the distribution of the whole must be on the terms of this License, whose permissions for other licensees extend to the entire whole, and thus to each and every part regardless of who wrote it.

Thus, it is not the intent of this section to claim rights or contest your rights to work written entirely by you; rather, the intent is to exercise the right to control the distribution of derivative or collective works based on the Library.

In addition, mere aggregation of another work not based on the Library with the Library (or with a work based on the Library) on a volume of a storage or distribution medium does not bring the other work under the scope of this License.

3. You may opt to apply the terms of the ordinary GNU General Public License instead of this License to a given copy of the Library. To do this, you must alter all the notices that refer to this License, so that they refer to the ordinary GNU General Public License, version 2, instead of to this License. (If a newer version than version 2 of the ordinary GNU General Public License has appeared, then you can specify that version instead if you wish.) Do not make any other change in these notices.

Once this change is made in a given copy, it is irreversible for that copy, so the ordinary GNU General Public License applies to all subsequent copies and derivative works made from that copy.

This option is useful when you wish to copy part of the code of the Library into a program that is not a library.

4. You may copy and distribute the Library (or a portion or derivative of it, under Section 2) in object code or executable form under the terms of Sections 1 and 2 above provided that you accompany it with the complete corresponding machine-readable source code, which must be distributed under the terms of Sections 1 and 2 above on a medium customarily used for software interchange.

If distribution of object code is made by offering access to copy from a designated place, then offering equivalent access to copy the source code from the same place satisfies the requirement to distribute the source code, even though third parties are not compelled to copy the source along with the object code.

5. A program that contains no derivative of any portion of the Library, but is designed to work with the Library by being compiled or linked with it, is called a "work that uses the Library". Such a work, in isolation, is not a derivative work of the Library, and therefore falls outside the scope of this License. However, linking a "work that uses the Library" with the Library creates an executable that is a derivative of the Library (because it contains portions of the Library), rather than a "work that uses the library". The executable is therefore covered by this License.

Section 6 states terms for distribution of such executables.

When a "work that uses the Library" uses material from a header file that is part of the Library, the object code for the work may be a derivative work of the Library even though the source code is not. Whether this is true is especially significant if the work can be linked without the Library, or if the work is itself a library. The threshold for this to be true is not precisely defined by law.

If such an object file uses only numerical parameters, data structure layouts and accessors, and small macros and small inline functions (ten lines or less in length), then the use of the object file is unrestricted, regardless of whether it is legally a derivative work. (Executables containing this object code plus portions of the Library will still fall under Section 6.)

Otherwise, if the work is a derivative of the Library, you may distribute the object code for the work under the terms of Section 6.

Any executables containing that work also fall under Section 6, whether or not they are linked directly with the Library itself.

6. As an exception to the Sections above, you may also combine or link a "work that uses the Library" with the Library to produce a work containing portions of the Library, and distribute that work under terms of your choice, provided that the terms permit modification of the work for the customer's own use and reverse engineering for debugging such modifications.

You must give prominent notice with each copy of the work that the Library is used in it and that the Library and its use are covered by this License. You must supply a copy of this License. If the work during execution displays copyright notices, you must include the copyright notice for the Library among them, as well as a reference directing the user to the copy of this License. Also, you must do one of these things:

a) Accompany the work with the complete corresponding machine-readable source code for the Library including whatever changes were used in the work (which must be distributed under Sections 1 and 2 above); and, if the work is an executable linked with the Library, with the complete machine-readable "work that uses the Library", as object code and/or source code, so that the user can modify the Library and then relink to produce a modified executable containing the modified Library. (It is understood that the user who changes the contents of definitions files in the Library will not necessarily be able to recompile the application to use the modified definitions.)

b) Use a suitable shared library mechanism for linking with the Library. A suitable mechanism is one that (1) uses at run time a copy of the library already present on the user's computer system, rather than copying library functions into the executable, and (2) will operate properly with a modified version of the library, if the user installs one, as long as the modified version is interface-compatible with the version that the work was made with.

c) Accompany the work with a written offer, valid for at least three years, to give the same user the materials specified in Subsection 6a, above, for a charge no more than the cost of performing this distribution.

d) If distribution of the work is made by offering access to copy from a designated place, offer equivalent access to copy the above specified materials from the same place.

e) Verify that the user has already received a copy of these materials or that you have already sent this user a copy.

For an executable, the required form of the "work that uses the Library" must include any data and utility programs needed for reproducing the executable from it. However, as a special exception, the materials to be distributed need not include anything that is normally distributed (in either source or binary form) with the major components (compiler, kernel, and so on) of the operating system on which the executable runs, unless that component itself accompanies the executable.

It may happen that this requirement contradicts the license restrictions of other proprietary libraries that do not normally accompany the operating system. Such a contradiction means you cannot use both them and the Library together in an executable that you distribute.

7. You may place library facilities that are a work based on the Library side-by-side in a single library together with other library facilities not covered by this License, and distribute such a combined library, provided that the separate distribution of the work based on the Library and of the other library facilities is otherwise permitted, and provided that you do these two things:

a) Accompany the combined library with a copy of the same work based on the Library, uncombined with any other library facilities. This must be distributed under the terms of the Sections above.

b) Give prominent notice with the combined library of the fact that part of it is a work based on the Library, and explaining where to find the accompanying uncombined form of the same work.

8. You may not copy, modify, sublicense, link with, or distribute the Library except as expressly provided under this License. Any attempt otherwise to copy, modify, sublicense, link with, or distribute the Library is void, and will automatically terminate your rights under this License. However, parties who have received copies, or rights, from you under this License will not have their licenses terminated so long as such parties remain in full compliance.

9. You are not required to accept this License, since you have not signed it. However, nothing else grants you permission to modify or distribute the Library or its derivative works. These actions are pro-

hibited by law if you do not accept this License. Therefore, by modifying or distributing the Library (or any work based on the Library), you indicate your acceptance of this License to do so, and all its terms and conditions for copying, distributing or modifying the Library or works based on it.

10. Each time you redistribute the Library (or any work based on the Library), the recipient automatically receives a license from the original licensor to copy, distribute, link with or modify the Library subject to these terms and conditions. You may not impose any further restrictions on the recipients' exercise of the rights granted herein.

You are not responsible for enforcing compliance by third parties with this License.

11. If, as a consequence of a court judgment or allegation of patent infringement or for any other reason (not limited to patent issues), conditions are imposed on you (whether by court order, agreement or otherwise) that contradict the conditions of this License, they do not excuse you from the conditions of this License. If you cannot distribute so as to satisfy simultaneously your obligations under this License and any other pertinent obligations, then as a consequence you may not distribute the Library at all. For example, if a patent license would not permit royalty-free redistribution of the Library by all those who receive copies directly or indirectly through you, then the only way you could satisfy both it and this License would be to refrain entirely from distribution of the Library.

If any portion of this section is held invalid or unenforceable under any particular circumstance, the balance of the section is intended to apply, and the section as a whole is intended to apply in other circumstances.

It is not the purpose of this section to induce you to infringe any patents or other property right claims or to contest validity of any such claims; this section has the sole purpose of protecting the integrity of the free software distribution system which is implemented by public license practices. Many people have made generous contributions to the wide range of software distributed through that system in reliance on consistent application of that system; it is up to the author/donor to decide if he or she is willing to distribute software through any other system and a licensee cannot impose that choice. This section is intended to make thoroughly clear what is believed to be a consequence of the rest of this License.

12. If the distribution and/or use of the Library is restricted in certain countries either by patents or by copyrighted interfaces, the original copyright holder who places the Library under this License may add an explicit geographical distribution limitation excluding those countries, so that distribution is permitted only in or among countries not thus excluded. In such case, this License incorporates the limitation as if written in the body of this License.

13. The Free Software Foundation may publish revised and/or new versions of the Lesser General Public License from time to time. Such new versions will be similar in spirit to the present version, but may differ in detail to address new problems or concerns.

Each version is given a distinguishing version number. If the Library specifies a version number of this License which applies to it and "any later version", you have the option of following the terms and conditions either of that version or of any later version published by the Free Software Foundation. If the Library does not specify a license version number, you may choose any version ever published by the Free Software Foundation.

14. If you wish to incorporate parts of the Library into other free programs whose distribution conditions are incompatible with these, write to the author to ask for permission. For software which is copyrighted by the Free Software Foundation, write to the Free Software Foundation; we sometimes make exceptions for this. Our decision will be guided by the two goals of preserving the free status of all derivatives of our free software and of promoting the sharing and reuse of software generally.

NO WARRANTY

15. BECAUSE THE LIBRARY IS LICENSED FREE OF CHARGE, THERE IS NO WARRANTY FOR THE LIBRARY, TO THE EXTENT PERMITTED BY APPLICABLE LAW.

EXCEPT WHEN OTHERWISE STATED IN WRITING THE COPYRIGHT HOLDERS AND/OR OTHER PARTIES PROVIDE THE LIBRARY "AS IS" WITHOUT WARRANTY OF ANY KIND, EITHER EXPRESSED OR IMPLIED, INCLUDING, BUT NOT LIMITED TO, THE IMPLIED WARRANTIES OF MERCHANTABILITY AND FITNESS FOR A PARTICULAR PURPOSE. THE ENTIRE RISK AS TO THE QUALITY AND PERFORMANCE OF THE LIBRARY IS WITH YOU. SHOULD THE LIBRARY PROVE DEFECTIVE, YOU ASSUME THE COST OF ALL NECESSARY SERVICING, REPAIR OR CORRECTION.

16. IN NO EVENT UNLESS REQUIRED BY APPLICABLE LAW OR AGREED TO IN WRITING WILL ANY COPYRIGHT HOLDER, OR ANY OTHER PARTY WHO MAY MODIFY AND/OR REDISTRIBUTE THE LIBRARY AS PERMITTED ABOVE, BE LIABLE TO YOU FOR DAMAGES, INCLUDING ANY GENERAL, SPECIAL, INCIDENTAL OR CONSEQUENTIAL DAMAGES ARISING OUT OF THE USE OR INABILITY TO USE THE LIBRARY (INCLUDING BUT NOT LIMITED TO LOSS OF DATA OR DATA BEING RENDERED INACCURATE OR LOSSES SUSTAINED BY YOU OR THIRD PARTIES OR A FAILURE OF THE LIBRARY TO OPERATE WITH ANY OTHER SOFTWARE), EVEN IF SUCH HOLDER OR OTHER PARTY HAS BEEN ADVISED OF THE POSSIBILITY OF SUCH DAMAGES.

END OF TERMS AND CONDITIONS

How to Apply These Terms to Your New Libraries

If you develop a new library, and you want it to be of the greatest possible use to the public, we recommend making it free software that everyone can redistribute and change. You can do so by permitting redistribution under these terms (or, alternatively, under the terms of the ordinary General Public License).

To apply these terms, attach the following notices to the library. It is safest to attach them to the start of each source file to most effectively convey the exclusion of warranty; and each file should have at least the "copyright" line and a pointer to where the full notice is found.

<one line to give the library's name and a brief idea of what it does.>

Copyright (C) <year> <name of author>

This library is free software; you can redistribute it and/or modify it under the terms of the GNU Lesser General Public License as published by the Free Software Foundation; either version 2.1 of the License, or (at your option) any later version.

This library is distributed in the hope that it will be useful, but WITHOUT ANY WARRANTY; without even the implied warranty of MERCHANTABILITY or FITNESS FOR A PARTICULAR PURPOSE. See the GNU Lesser General Public License for more details.

You should have received a copy of the GNU Lesser General Public License along with this library; if not, write to the Free Software Foundation, Inc., 59 Temple Place, Suite 330, Boston, MA 02111-1307 USA

Also add information on how to contact you by electronic and paper mail.

You should also get your employer (if you work as a programmer) or your school, if any, to sign a "copyright disclaimer" for the library, if necessary. Here is a sample; alter the names:

Yoyodyne, Inc., hereby disclaims all copyright interest in the library `Frob' (a library for tweaking knobs) written by James Random Hacker. <signature of Ty Coon>, 1 April 1990 Ty Coon, President of Vice

Accessoires

Gigaset-handsets

U kunt van uw Gigaset een draadloze telefooncentrale maken:

Gigaset-handset C47H

- ◆ Verlicht grafisch kleurendisplay (65k kleuren)
- ◆ Verlichte toetsen
- ◆ Handsfree telefoneren
- ◆ Polyphonic ringtones
- ◆ Telefoonboek voor circa 150 vermeldingen
- ◆ SMS (voorwaarde: NummerWeergave beschikbaar)
- ◆ Aansluiting voor headset
- ◆ Ruimtebewaking
- ◆ www.siemens.com/gigasetC47H



Gigaset-handset S67H

- ◆ HDSP ready
- ◆ Verlicht grafisch kleurendisplay (65k kleuren)
- ◆ Verlichte toetsen
- ◆ Handsfree telefoneren
- ◆ Polyphonic ringtones
- ◆ Telefoonboek voor circa 250 vermeldingen
- ◆ Picture-CLIP (pasfoto's)
- ◆ SMS (voorwaarde: NummerWeergave beschikbaar)
- ◆ Aansluiting voor headset
- ◆ Ruimtebewaking

www.siemens.nl/gigasetS67H



Gigaset-handset SL37H

- ◆ HDSP ready
- ◆ Verlicht grafisch kleurendisplay (65k kleuren)
- ◆ Verlichte toetsen
- ◆ Handsfree telefoneren
- ◆ Polyphonic ringtones
- ◆ Telefoonboek voor circa 250 vermeldingen
- ◆ Picture-CLIP (pasfoto's)
- ◆ SMS (voorwaarde: NummerWeergave beschikbaar)
- ◆ PC-interface voor bijvoorbeeld het beheren van telefoonboekvermeldingen, ringtones en screensavers
- ◆ Aansluiting voor headset
- ◆ Bluetooth
- ◆ Ruimtebewaking
- ◆ Walky-Talky-functie

www.siemens.nl/qigasetSL37H



Gigaset S45-handset

- ◆ Verlicht kleurendisplay (4096 kleuren)
- ◆ Verlichte toetsen
- ◆ Handsfree telefoneren
- ◆ Polyphonic ringtones
- ◆ Telefoonboek voor circa 150 vermeldingen
- ◆ SMS (voorwaarde: NummerWeergave beschikbaar)
- ◆ Aansluiting voor headset
- ◆ Ruimtebewaking

www.siemens.nl/qigaset



Gigaset-repeater

Met de Gigaset-repeater kunt het ontvangstbereik van de Gigaset-handset met het basisstation vergroten.

www.siemens.nl/gigaset



Alle accessoires zijn verkrijgbaar in de speciaalzaak.



Gebruik alleen originele accessoires van Siemens. Zo voorkomt u mogelijk lichamelijk letsel en schade aan het product en weet u zeker dat u zich houdt aan alle relevante voorschriften.

Verklarende woordenlijst

A

ADSL

Asymmetric Digital Subscriber Line
Speciale vorm van **DSL**.

ALG

Application Layer Gateway
NAT-besturingsmechanisme van een router.

Veel routers met geïntegreerde NAT gebruiken ALG. ALG laat de datapakketten van een VoIP-verbinding door en vult ze aan met het openbare IP-adres van het beveiligde netwerk.

De ALG van de router moet worden uitgeschakeld wanneer de VoIP-provider een STUN-server of een outbound proxy aanbiedt.

Zie ook: **Firewall, NAT, Outbound Proxy, STUN**.

Automatisch terugbellen

Zie **Terugbellen indien bezet**.

B

Breedband-internettoegang

Zie **DSL**.

Buddy

Deelnemers waarmee u in realtime korte berichten op het internet uitwisselt (chatten).

Zie ook: **Instant Messaging**.

C

CF

Call Forwarding
Zie **Oproepdoorschakeling**.

Chatten

(Nederlands: kletsen, praten)

Vorm van communicatie in het internet. Bij het chatten worden kleine berichten tussen de communicatiepartners in realtime uitgewisseld. Chatten is kletsen in schriftelijke vorm.

Client

Toepassing die een dienst aanvraagt van een server.

Codec

Coder/decoder

Codec verwijst naar een procedure waarin analoge spraak voor verzending via het internet wordt gedigitaliseerd en gecomprimeerd en waarin bij ontvangst van spraakpakketten de digitale gegevens worden gedecodeerd oftewel worden vertaald naar analoge spraak. Er zijn verschillende codecs die zich onder andere onderscheiden in de mate van compressie.

Aan beide zijden van de telefoonverbinding (beller-/verzenderszijde en ontvangerszijde) moet dezelfde spraakcodec worden gebruikt. De spraakcodec wordt bepaald bij het tot stand brengen van de verbinding tussen verzender en ontvanger.

De keuze van de codec is een compromis tussen spraakqualiteit, transmissiesnelheid en benodigde bandbreedte. Een grotere compressie betekent bijvoorbeeld dat de benodigde bandbreedte per spraakverbinding kleiner is. Dit betekent echter ook dat voor het comprimeren/decomprimeren van de gegevens meer tijd nodig is, wat de doorlooptijd van de gegevens in het netwerk verlengt en daarmee de spraakqualiteit beïnvloedt. De benodigde tijd vergroot de vertraging tussen het spreken door de verzender en ontvangst van het gesproken bij de ontvanger.

COLP / COLR

Connected Line Identification Presentation/Restriction

Functie van een VoIP-verbinding voor uitgaande oproepen.

Bij COLP wordt bij de beller het nummer van de ontvanger weergegeven.

Het telefoonnummer van de ontvangende deelnemer kan afwijken van het gekozen nummer, bijvoorbeeld bij oproepomleiding of oproepovername.

De opgebeldde deelnemer kan met COLR (Connected Line Identification Restriction) het verzenden van het telefoonnummer naar de beller onderdrukken.

CW

Call Waiting

Zie **Tweede gesprek (aankloppen)**.

D

DHCP

Dynamic Host Configuration Protocol

Internetprotocol dat de automatische uitgifte van **IP-adressen** aan **Netwerkgebruikers** regelt. Het protocol wordt in het netwerk door een server ter beschikking gesteld. Een DHCP-server kan bijvoorbeeld een router zijn.

Het toestel bevat een DHCP-client. Een router die een DHCP-server bevat, kan de IP-adressen voor het toestel automatisch toekennen op basis van een vastgelegd adresbereik. Door deze dynamische toewijzing kunnen meerdere **Netwerkgebruikers** een IP-adres delen. Zij kunnen het IP-adres echter niet tegelijkertijd, maar alleen afwisselend gebruiken.

Bij sommige routers kunt u voor het telefoontoestel vastleggen, dat het IP-adres van het toestel nooit wordt gewijzigd.

DMZ (Demilitarized Zone)

DMZ staat voor een bereik van een netwerk dat zich buiten de firewall bevindt.

Een DMZ wordt als het ware ingesteld tussen een netwerk dat moet worden beveiligd (bijvoorbeeld een LAN) en een onveilig netwerk (bijvoorbeeld internet). Een DMZ maakt onbeperkte toegang vanuit internet voor slechts een of enkele netwerkcomponenten mogelijk, terwijl de overige netwerkcomponenten veilig achter de firewall blijven.

DNS

Domain Name System

Hiërarchisch systeem dat de toewijzing van een **IP-adres** aan een **Domeinnaam** mogelijk maakt, die eenvoudiger te onthouden is. Deze toewijzing moet in elk (W)LAN door een lokale DNS-server worden beheerd. De lokale DNS-server bepaalt het IP-adres eventueel door middel van een aanvraag bij hogere DNS-servers en andere lokale DNS-servers op het internet.

U kunt het IP-adres van de primaire/secundaire DNS-server vastleggen.

Zie ook: **DynDNS**.

Domeinnaam

Aanduiding van een of meer webserver(s) op het internet (bijvoorbeeld Siemens-Home). De domeinnaam wordt door DNS aan het betreffende IP-adres toegewezen

DSCP

Differentiated Service Code Point

Zie **Quality of Service (QoS)**.

DSL

Digital Subscriber Line

Techniek voor datatransmissie waarbij internettoegang met bijvoorbeeld **1,5 Mbps** via normale telefoonlijnen mogelijk is. Voorwaarden: DSL-modem en bijbehorende dienst van de internetprovider

DSLAM

Digital Subscriber Line Access Multiplexer

Een DSLAM is een schakelkast in een telefooncentrale, waar de aansluitkabels van abonnees bij elkaar komen.

DTMF

Dual Tone Multi-Frequency

Andere aanduiding voor toonkiezen (TDK).

Duplex

Modus bij de gegevensoverdracht waarbij tegelijkertijd gegevens kunnen worden verzonden en ontvangen.

Dynamisch IP-adres

Een dynamisch IP-adres wordt via **DHCP** automatisch toegewezen aan een netwerkcomponent. Het dynamische IP-adres van een netwerkcomponent kan telkens bij het aanmelden of na bepaalde tijdsintervallen worden gewijzigd.

Zie ook: **Vast IP-adres**

DynDNS

Dynamic DNS

De toewijzing van domeinnamen en IP-adressen wordt gerealiseerd via **DNS**. Voor **Dynamisch IP-adressen** wordt deze service aangevuld door het zogeheten Dynamic DNS (DynDNS). Hierdoor is het gebruik van een netwerkcomponent met dynamisch IP-adres als **Server** op **Internet** mogelijk. DynDNS zorgt ervoor dat een service op **Domeinnaam** onafhankelijk van het huidige IP-adres altijd onder dezelfde domeinnaam kan worden benaderd.

E

ECT

Explicit Call Transfer

Gesprekspartner A belt gesprekspartner B. Deze zet de verbinding in de wachtstand en belt gesprekspartner C. In plaats van de drie gesprekspartners samen te brengen in een conferentie, verbindt A nu gesprekspartner B door met C en hangt op.

EEPROM

Electrically Erasable Programmable Read Only Memory

Geheugenmodule van uw telefoontoestel met vaste gegevens (bijvoorbeeld fabrieksmatige en gebruikersspecifieke apparaatinstellingen) en automatisch opgeslagen gegevens (bijvoorbeeld vermeldingen in de bellerslijst)

En-bloc

U voert eerst het volledige telefoonnummer in en corrigeert dit indien nodig. Vervolgens neemt u de hoorn op of drukt u op de handsfree-toets om het nummer te kiezen.

Ethernet-netwerk

Draadgebonden lokaal netwerk (**LAN**).

F

Firewall

Met een firewall kunt u uw netwerk beschermen tegen onbevoegde toegang van buitenaf. Daarbij kunnen verschillende maatregelen en technieken (hard- en/of software) worden gecombineerd om de gegevensstroom tussen een te beveiligen privé-netwerk en een onbeveiligd netwerk (bijvoorbeeld internet) te controleren.

Zie ook: **NAT**.

Firmware

De software van een apparaat waarin de basisinformatie voor de werking van een apparaat is opgeslagen. Ter correctie van fouten of om de apparaatsoftware bij te werken, kan een nieuwe versie van de firmware in het geheugen van het apparaat worden geladen (firmware-update).

Flatrate

Manier om de kosten voor een **Internetaansluiting** te verrekenen. De internetprovider brengt daarbij een maandelijks totaalbedrag in rekening. Voor de duur en het aantal verbindingen zijn geen aanvullende kosten verschuldigd.

Full-duplex

Te grote gegevenspakketten worden in deelpakketten (fragmenten) verdeeld voordat ze worden verzonden. Bij de ontvanger worden deze pakketten weer samengevoegd (gedefragmenteerd).

G

G.711 a law, G.711 μ law

Standaard voor een **Codec**.

G.711 biedt een zeer goede spraakqualiteit die overeenkomt met die op het vaste ISDN-netwerk. Omdat de compressie gering is, bedraagt de vereiste bandbreedte ongeveer 64 Kbit/s per spraakverbinding. De vertraging als gevolg van coderen/decoderen is niet meer dan ongeveer 0,125 ms.

"a law" staat voor de Europese standaard, " μ law" voor de Noord-Amerikaanse/Japanse standaard.

G.722

Standaard voor een **Codec**.

G.722 is een zogenoemde **HD**-spraakcodec met een bandbreedte van 50 Hz tot 7 kHz, een netto-transmissiesnelheid van 64 Kbit/s per spraakverbinding en geïntegreerde spreekpauzeherkenning en ruisgeneratie (spreekpauzeonderdrukking).

G.722 levert een zeer goede spraakqualiteit. De spraakqualiteit is vanwege een hogere aftastfrequentie duidelijker en beter dan bij andere codecs en maakt **High Definition Sound Performance** (HDSP) mogelijk.

G.726

Standaard voor een **Codec**.

G.726 levert een goede spraakqualiteit. De kwaliteit is minder dan bij de codec **G.711**, maar beter dan bij **G.729**.

G.729A/B

Standaard voor een **Codec**.

De spraakqualiteit bij is G.729A/B matig. Door de sterke compressie bedraagt de noodzakelijke bandbreedte slechts circa 8 Kbit/s per spraakverbinding, de vertragingstijd echter circa 15 ms.

Gateway

Verbindt twee afzonderlijke **Netwerken** met elkaar, bijvoorbeeld router als internet-gateway.

Voor telefoongesprekken van **Beperking van de toegang tot een netwerk/dienst door aanmelding met behulp van een ID en een wachtwoord**. naar het telefoonnet moet een gateway met IP-net en telefoonnet zijn verbonden (gateway-/VoIP-provider). Hiermee worden oproepen van VoIP eventueel naar het telefoonnetwerk doorgestuurd.

Gateway-Provider

Zie **SIP-provider**.

Gebruikersidentificatie

Naam/cijfercombinatie voor toegang, bijvoorbeeld tot uw VoIP-account.

Globaal IP-adres

Zie **IP-adres**.

GSM

Global System for Mobile Communication

Oorspronkelijk Europese norm voor netwerken voor mobiele telefonie. Inmiddels kan GSM worden beschouwd als de wereldwijde norm. In de Verenigde Staten en Japan worden echter nog vaak nationale normen ondersteund.

H

Headset

Combinatie van microfoon en koptelefoon. Met een headset kunt u comfortabel hands-free telefoneren. Er zijn headsets verkrijgbaar die met een kabel op een handset kunnen worden aangesloten.

HTTP-proxy

Server waarmee de **Netwerkgebruikers** hun internetverkeer regelen.

Hub

Verbindt in een **Infrastructuurnetwerk** meerdere **Netwerkgebruikers**. Alle gegevens die door een netwerkgebruiker naar de hub worden verzonden, worden doorgestuurd naar alle netwerkgebruikers.

Zie ook: **Gateway, Router**.

I

IEEE

Institute of Electrical and Electronics Engineers

Internationale commissie voor standaardisering in de elektronica en elektrotechniek, met name voor de standaardisering van LAN-technologie, overdrachtprotocollen, gegevensoverdrachtssnelheid en bekabeling.

Infrastructuurnetwerk

Netwerk met een centrale structuur: Alle **Netwerkgebruikers** communiceren via een centrale **Router**.

Instant Messaging

(Nederlands: directe uitwisseling van berichten)

Service die het mogelijk maakt met een client-programma in realtime te chatten, dat wil zeggen korte berichten via internet te zenden aan andere deelnemers.

Internet

Mondiaal **WAN**. Voor de gegevensuitwisseling is een aantal protocollen gedefinieerd die onder de naam TCP/IP zijn samengevat.

Elke **Netwerkgebruiker** is via zijn **IP-adres** herkenbaar. De toewijzing van een **Domeinnaam** aan het **IP-adres** wordt verzorgd door **DNS**.

Belangrijke diensten op internet zijn het World Wide Web (WWW), e-mail, bestandsoverdracht en forums.

internetprovider

Biedt tegen vergoeding toegang tot internet.

IP (Internet Protocol)

TCP/IP-protocol in het **Internet**. Het zorgt voor de adressering van deelnemers van een netwerk met behulp van **Netwerkadres** en **IP-adres** en draagt gegevens over van een afzender naar een ontvanger. Daarbij legt IP de padkeuze (routing) van de gegevenspakketten vast.

IP-adres

Uniek adres van een netwerkcomponent binnen een netwerk op basis van de TCP/IP-protocollen (bijvoorbeeld LAN, internet). In het **Internet** worden in plaats van IP-adressen meestal domeinnamen verstrekt. **DNS** wijst aan domeinnamen het bijbehorende IP-adres toe.

Het IP-adres bestaat uit vier delen (decimale getallen tussen 0 en 255) die door een punt van elkaar zijn gescheiden (bijvoorbeeld. 230.94.233.2).

Het IP-adres bestaat uit het netwerknummer en het nummer van de **Netwerkgebruiker** (bijvoorbeeld een toestel). Afhankelijk van het Subnetmasker vormen de eerste een, twee of drie delen het netwerknummer, de rest van het IP-adres adresseert de netwerkcomponent. In een netwerk moet het netwerknummer van alle componenten identiek zijn.

IP-adressen kunnen automatisch met DHCP (dynamische IP-adressen) of handmatig (vaste IP-adressen) worden toegekend.

Zie ook: **DHCP**.

IP-poolbereik

Bereik van IP-adressen, die de DHCP-server kan gebruiken om dynamische IP-adressen toe te kennen.

K

Kiezen voorbereiden

Zie **Breedband-internettoegang**.

L

LAN

Local Area Network

Netwerk met beperkte ruimtelijke omvang. LAN's kunnen draadloos (WLAN) en/of bekaamd zijn.

Lokaal IP-adres

Het lokale of geheime IP-adres is het adres van een netwerkcomponent in het lokale netwerk (LAN). Het kan door de netwerkbeheerder willekeurig worden toegewezen. Toestellen die een netwerkverbinding van een lokaal netwerk met het internet realiseren (gateway of router) hebben een privé en openbaar IP-adres.

Zie ook **IP-adres**.

Local SIP Port

Zie **SIP Port / Local SIP Port**.

M

MAC-adres

Media Access Control Address

Hardware-adres waarmee elk netwerkkapparaat (bijvoorbeeld netwerkkkaart, switch, telefoon) wereldwijd op unieke wijze kan worden geïdentificeerd. Het adres bestaat uit 6 delen (hexadecimale getallen) die door middel van een liggend streepje van elkaar zijn gescheiden (bijvoorbeeld 00-90-65-44-00-3A).

Het MAC-adres wordt door de fabrikant toegekend en kan niet worden gewijzigd.

Mbps

MegaBits per Second

Eenheid voor de overdrachtssnelheid in een netwerk.

MRU

Maximum Receive Unit

Definieert de maximale hoeveelheid gegevens binnen een gegevenspakket.

MTU

Maximum Transmission Unit

Definieert de maximale lengte van een gegevenspakket dat tegelijk via het netwerk kan worden getransporteerd.

N

NAT

Network Address Translation

Methode voor het omzetten van (privé) **IP-adressen** naar een of meer (openbare) IP-adressen. Door NAT kunnen de IP-adressen van **Netwerkgebruikers** (bijvoorbeeld VoIP-toestellen) in een **LAN** achter een gemeenschappelijk IP-adres van de **Router** in het **Internet** worden verborgen.

VoIP-telefoons achter een NAT-router zijn (vanwege het privé IP-adres) voor VoIP-servers niet bereikbaar. Om NAT te "omzeilen", kan als (als alternatief) in de router **ALG**, in het VoIP-toestel **STUN** of door de VoIP-provider een **Outbound Proxy** worden ingesteld.

Als een outbound proxy ter beschikking wordt gesteld, moet u hiermee rekening houden bij de VoIP-instellingen van uw telefoon.

Netwerk

Met elkaar verbonden apparaten. Apparaten kunnen via verschillende kabels of draadloos met elkaar worden verbonden.

Netwerken kunnen ook op basis van reikwijdte en structuur worden onderscheiden.

- Bereik: lokale netwerken (**LAN**) of wereldwijde netwerken (**WAN**)
- Structuur: **Infrastructuurnetwerk** of ad hoc-netwerk

Netwerkgebruiker

Apparaten en computers die in een netwerk met elkaar verbonden zijn, bijvoorbeeld servers, PC's en telefoons.

O

Openbaar IP-adres

Het openbare IP-adres is het adres van een netwerkcomponent in het internet. Dit adres wordt toegekend door de internetprovider. Apparaten die een netwerkverbinding van een lokaal netwerk met het internet realiseren (gateway of router), hebben een openbaar en een lokaal IP-adres.

Zie ook: **IP-adres**, **NAT**

Oproepdoorschakeling

Automatische oproepdoorschakeling van een oproep naar een ander nummer. Er zijn drie soorten oproepdoorschakelingen:

- Onvoorwaardelijke oproepdoorschakeling (CFU, Call Forwarding Unconditional)
- Oproepdoorschakeling indien bezet (CFB, Call Forwarding Busy)
- Oproepdoorschakeling bij niet opnemen (CFNR, Call Forwarding No Reply)

Overdrachtsnelheid

- Snelheid waarmee gegevens in het **WAN** of **LAN** worden verzonden. De transmissiesnelheid wordt gemeten in gegevenseenheden per tijdeenheid (Mbit/s).

Outbound Proxy

Alternatief NAT-besturingsmechanisme voor STUN, ALG.

Outbound proxy's worden door de VoIP-provider in firewall/NAT-omgevingen toegepast als alternatief voor **SIP-proxy-server**. Zij sturen het gegevensverkeer door de firewall.

Outbound proxy en STUN-server moeten niet gelijktijdig worden gebruikt.

Zie ook: **STUN** en **NAT**.

P

Paging (zoeken van handsets)

(Nederlands: zoeken naar handsets)

Functie van het basisstation voor het zoeken van aangemelde handsets. Het basisstation brengt een verbinding dat stand met alle aangemelde handsets. Op de handsets klinkt het belsignaal. De functie Paging wordt ingeschakeld door het kort indrukken van de toets op het basisstation en uitgeschakeld door de toets nogmaals in te drukken.

PIN

Persoonlijk identificatienummer

Dient als bescherming tegen onbevoegd gebruik. Als een PIN is ingesteld, moet voor toegang tot een beveiligd bereik een cijfercombinatie worden ingevoerd.

De configuratiegegevens van uw basisstation kunt u met een systeem-PIN (4-cijferige combinatie) beveiligen.

Poort

Via een poort worden gegevens uitgewisseld tussen twee toepassingen in een **Netwerk**.

Port-forwarding

De internet-gateway (bijvoorbeeld uw router) geeft gegevenspakketten vanuit het **Internet** die aan een bepaalde **Poort** zijn gericht, door aan deze poort. Servers in het **LAN** kunnen op deze manier diensten in het internet beschikbaar stellen zonder dat u een openbaar IP-adres nodig heeft.

Poortnummer

Verwijst naar een bepaalde toepassing van een **Netwerkgebruiker**. Het poortnummer is, afhankelijk van de instelling in het **LAN**, permanent vastgelegd of wordt bij elke toegang toegewezen.

De combinatie **IP-adres/Poortnummer** identificeert de ontvanger of afzender van een gegevenspakket in een netwerk.

Geheim IP-adres

Zie **Openbaar IP-adres**.

Protocol

Beschrijving van de afspraken voor de communicatie in een **Netwerk**. Bevat regels voor het tot stand brengen, beheren en verbreken van een verbinding, via gegevensindelingen, tijdsverloop en eventuele foutafhandeling.

Proxy/Proxy-Server

Computerprogramma dat in computernetwerken de gegevensuitwisseling tussen **Client** en **Server** regelt. Als de telefoon een aanvraag doet aan de VoIP-server, dan doet de proxy zich tegenover het toestel voor als server en tegenover de server als client. Een proxy wordt via **IP-adres/Domeinnaam** en **Poort** geadresseerd

Q**Quality of Service (QoS)**

Kwaliteit van de service

Geeft de kwaliteit van de service in communicatienetwerken aan. Er worden verschillende kwaliteitsklassen onderscheiden.

QoS is van invloed op de stroom van gegevenspakketten in het internet, bijvoorbeeld door voorrang te geven aan gegevenspakketten, bandbreedtereservering en pakketoptimalisering.

Bij VoIP-netwerken is QoS van invloed op de spraakkwaliteit. Als de totale infrastructuur (router, netwerkserver, enz.) beschikt over QoS, dan is de spraakkwaliteit hoger, dat wil zeggen minder vertraging, minder echo, en minder ruis.

R**RAM**

Random Access Memory

Opslagplaats waarvoor u lees- en schrijfrechten heeft. In het RAM worden bijvoorbeeld melodieën en logo's opgeslagen die u via de webconfigurator op het toestel kunt laden.

Registrar

De registrar beheert de huidige IP-adressen van de **Netwerkgebruiker**. Wanneer u zich bij uw VoIP-provider aanmeldt, wordt uw huidige IP-adres op de registrar opgeslagen. Daardoor bent u ook onderweg bereikbaar.

ROM

Read Only Memory

Alleen-lezen geheugen.

Router

Stuurt gegevenspakketten binnen een netwerk en tussen verschillende netwerken via de snelste route verder. Kan **Ethernet-netwerk** en WLAN verbinden. Kan **Gateway** naar het internet zijn.

Routing

Routing is het overbrengen van gegevenspakketten naar een andere gebruiker van een netwerk. Op weg naar de ontvanger worden de gegevenspakketten van een netwerk-knooppunt naar het volgende gestuurd, totdat deze op hun bestemming zijn aangekomen.

Zonder dit doorsturen van gegevenspakketten zou een netwerk zoals internet niet mogelijk zijn. De routing verbindt de afzonderlijke netwerken met dit wereldwijde systeem.

Een router maakt deel uit van dit systeem; deze verstuurt zowel gegevenspakketten binnen het lokale netwerk, als van het ene netwerk naar het andere. Het versturen van gegevens van het ene netwerk naar een ander gebeurt op basis van een gemeenschappelijk protocol.

RTP

Realtime Transport Protocol

Wereldwijde standaard voor de overdracht van audio- en videogegevens. Wordt vaak gebruikt in combinatie met UDP. Hierbij worden RTP-pakketten ingekapseld in UDP-pakketten.

RTP-Port

(Lokale) **Poort**, via welke bij VoIP de spraakgegevenspakketten worden verzonden en ontvangen.

Ruggespraak

U voert een gesprek. Met ruggespraak onderbreekt u het gesprek kort om een tweede verbinding met een andere deelnemer tot stand te brengen. Als u de verbinding met deze tweede deelnemer direct weer verbreekt, dan hield u ruggespraak. Als u tussen deze eerste en tweede gesprekspartner heen en weer schakelt, heet dit een **Wisselgesprek**.

S

Server

Stelt aan andere **Netwerkgebruikers (Clients)** een service ter beschikking. De term kan betrekking hebben op een computer/PC of een toepassing. Een server wordt via **IP-adres/Domeinnaam** en **Poort** geadresseerd

SIP (Session Initiation Protocol)

Signaleringsprotocol onafhankelijk van de spraakcommunicatie. Wordt gebruikt voor het tot stand brengen en beëindigen van een gesprek. Daarnaast kunnen parameters voor de spraakoverdracht worden gedefinieerd.

SIP-adres

Zie **URI**.

SIP Port / Local SIP Port

(Lokale) **Poort**, via welke bij VoIP de SIP-signaleringsgegevens worden verzonden en ontvangen.

SIP-provider

Zie **VoIP-provider**.

SIP-proxy-server

IP-adres van de gateway-server van uw VoIP-providers.

Spraakcodec

Zie **Codec**.

Statisch IP-adres

Zie **Vast IP-adres**.

STUN

Simple Transversal of UDP over NAT

NAT-besturingsmechanisme.

STUN is een gegevensprotocol voor VoIP-telefoons. STUN vervangt het privé-IP-adres in de gegevenspakketten van de VoIP-telefoon door het openbare adres van het beveiligde privé-netwerk. Voor de besturing van de gegevensoverdracht is bovendien een STUN-server in het internet nodig. STUN kan niet worden toegepast bij symmetrische NAT's.

Zie ook: **ALG, Firewall, NAT, Outbound Proxy**.

Subnet

Segment van een **Netwerk**.

Subnetmasker

IP-adressen bestaan uit een vast netwerk- en een variabel gebruikersnummer. Het netwerknummer is voor alle **Netwerkgebruikers** identiek. Hoe groot het aandeel van het netwerknummer is, wordt vastgelegd in het subnetmasker. Bij het subnetmasker 255.255.255.0 zijn bijvoorbeeld de eerste drie delen van het IP-adres het netwerknummer en is het laatste deel het gebruikersnummer.

Symmetrische NAT

Bij een symmetrische NAT worden dezelfde interne IP-adressen en poortnummers toegewezen aan afzonderlijke externe IP-adressen en poortnummers – afhankelijk van de externe bestemmingsadressen.

T**TCP**

Transmission Control Protocol

Transportprotocol. Beveiligd transmissieprotocol: voor de overdracht van gegevens wordt een verbinding tussen verzender en ontvanger tot stand gebracht, bewaakt en weer verbroken.

Terugbellen indien bezet

= CCBS (Completion of calls to busy subscriber). Als de beller een bezetsignaal krijgt, kan hij de terugbelfunctie activeren. Wanneer de aansluiting aan de andere kant vrijkomt, wordt dit aan de beller gemeld. Zodra deze de hoorn opneemt, wordt de verbinding automatisch tot stand gebracht.

Terugbellen bij niet opnemen

= CCNR (Completion of calls on no reply). Wanneer een opgeroepen gesprekspartner niet opneemt, kan de beller een automatische terugbelopdracht instellen. Zodra de gesprekspartner aan de andere kant voor het eerst een verbinding tot stand heeft gebracht en weer vrij is, wordt dit aan de beller gemeld. Deze functie moet door de telefooncentrale worden ondersteund. De terugbelopdracht wordt na ongeveer 2 uur (afhankelijk van de VoIP-provider) automatisch gewist.

TLS

Transport Layer Security

Protocol voor de versleuteling van gegevensoverdracht op internet. TLS is een hoger **Transportprotocol**.

Transportprotocol

Regelt het gegevenstransport tussen twee communicatiepartners (toepassingen).

Zie ook: **UDP, TCP, TLS**.

Tweede gesprek (aankloppen)

= CW (Call Waiting). Functie van uw VoIP-provider. Een geluidssignaal tijdens een gesprek geeft aan, dat u door een andere gesprekspartner wordt opgebeld. U kunt de tweede oproep beantwoorden of weigeren. U kunt de functie in- of uitschakelen.

U

UDP

User Datagram Protocol

Transportprotocol. In tegenstelling tot **TCP** is **UDP** een onbeveiligd protocol. UDP brengt geen vaste verbinding tot stand. Datapakketten (zgn. datagrammen) worden als broadcast verzonden. De ontvanger is zelf verantwoordelijk voor de ontvangst van de gegevens. De verzender krijgt geen melding van de ontvangst.

URI

Uniform Resource Identifier

Tekenreeks die dient ter identificatie van bronnen (bijvoorbeeld e-mailontvanger, <http://siemens.com>, bestanden).

In het **Internet** worden URI's gebruikt voor de uniforme aanduiding van bronnen. URI's worden ook aangeduid als SIP-adres.

URI's kunnen in het toestel telefoon als nummer worden ingevoerd. Door een URI te kiezen, kunt u een internetgebruiker met VoIP-voorziening bellen.

URL

Universal Resource Locator

Wereldwijd uniek adres van een domein op **Internet**.

Een URL is een subtype van de **URI**. URL's identificeren een resource aan de hand van de locatie (Engels: location) in het **Internet**. Het begrip wordt om historische redenen vaak gebruikt als synoniem voor URI.

User-ID

Zie **Gebruikersidentificatie**.

V

Vast IP-adres

Een vast IP-adres wordt bij de netwerkconfiguratie handmatig toegewezen aan een netwerkcomponent. In tegenstelling tot een **Dynamisch IP-adres** verandert een vast IP-adres niet.

Verificatie

Beperking van de toegang tot een netwerk/dienst door aanmelding met behulp van een ID en een wachtwoord.

VoIP

Voice over Internet Protocol

Telefoongesprekken worden niet meer via het telefoonnet, maar via **Internet** (of andere IP-netwerken) tot stand gebracht en gevoerd.

VoIP-provider

Een VoIP-, SIP- of **Gateway-Provider** is een aanbieder op internet die een **Gateway** voor internettelefonie ter beschikking stelt. Omdat het telefoontoestel met de SIP-standaard werkt, moet uw provider de SIP-standaard ondersteunen.

De provider stuurt gesprekken van VoIP door naar het telefoonnetwerk (analoog, ISDN en mobiel) en omgekeerd.

W

WAN

Wide Area Network

Ruimtelijk onbegrensd netwerk(bijvoorbeeld **Internet**).

Wachtmuziek

Music on hold

Muziek die wordt gespeeld tijdens **Ruggespraak** of bij een **Wisselgesprek**. De gesprekspartner die in de wacht staat, hoort een wachtmelodie.

Weergegeven naam

Functie van uw VoIP-provider. U kunt een willekeurige naam opgeven, die bij uw gesprekspartner wordt weergegeven, in plaats van uw telefoonnummer.

Wisselgesprek

Met behulp van een wisselgesprek is het mogelijk heen en weer te schakelen tussen twee gesprekspartners of een conferentie en een afzonderlijke gesprekspartner, zonder dat de gesprekspartner in de wachtstand kan meeluisteren.

Trefwoordenregister

A

Aan/uit-toets	1
Aankloppen in-/uitschakelen (vast net)	42
Aanmelden bij webconfigurator	128
handset	14, 101
Aannemen, automatisch	111
Aansluiting voor headset	1, 23
Accessoires	189
Accountnaam (e-mail)	155
Adrestoewijzing (IP-adres)	132
ADSL	192
Afmelden bij de webconfigurator	128
handset van basisstation	102
Afwezig (Messenger)	89
Afzenderadres (e-mail)	85
Alarmnummer bij toetsblokkering	8
kiezen	32
Alarmnummers kiesregels voor	153
kiezen	32
ALG	192
Als nieuw markeren	77
Alternatieve DNS-server (webconfigurator)	133
Annex B voor G.729 inschakelen	145
Annuleren kiezen	32
procedure	39, 40
Annuleren (procedure)	131
Anoniem bellen	41
Antwoordapparaat	72
bediening op afstand	81
berichten beluisteren	75
berichten wissen	77
in-/uitschakelen	73
instellen voor snelkiezen	98
meldtekst/memobericht opnemen	74
naar volgend bericht	76
naar vorig bericht	76
ontvangstnummers toewijzen	147
Antwoordapparaatlijst	58
Application Layer Gateway (ALG)	192

Application Signal (R-toets)	149
Application Type (R-toets)	149
Asymmetric Digital Subscriber Line	192
Attentietonen	113
in-/uitschakelen	113
Audio (DTMF-signalering)	148
Authenticatiennaam VoIP-account	20, 121, 138
Authenticatiewachtwoord VoIP-account	20, 121, 138
Autoconfiguratiecode	18
Automatisch beantwoorden	33
Automatisch aannemen in-/uitschakelen	111
Automatisch netnummer inschakelen/uitschakelen	150
Automatische configuratie e. VoIP-verbinding	18
VoIP-verbinding	136
Automatische versiecontrole	162

B

Basis firmware bijwerken	161
Basisstation aansluiten	15
Eco-modus in-/uitschakelen	24
firmware bijwerken	118
instellen	116
met router verbinden	17
met vaste net verbinden	16
op elektriciteitsnet aansluiten	16
op telefooncentrale	124
opstellen	14
service-info's opvragen	173
standaardinstellingen herstellen	116
standaardverbinding instellen	118, 146
stroomverbruik	177
stroomverbruik reduceren	24
systeem-PIN wijzigen	116
wandmontage	220
zendvermogen reduceren	24
Batterij indicatie	13
laden	1, 13
pictogram	13
plaatsen	11

signaal	113	Beschikbare codecs	144
symbool	1	Bestemmingsnummer	
weergave	1	(ruimtebewaking)	106
Batterijen		Bevestigingssignalen	113
aanbevelen batterijen	176	Blokking (toetsblokking)	38
Bediening op afstand	81	Breedband-internettoegang	192
Bedrijvengids	51	Buddy	87, 192
Beëindigen, gesprek	33	bellen	95
Beep	113	informatie opvragen	92
Beheer op afstand	133	statuswijzigingen	91
Bellen		Buddy-berichten	93
anoniem	41	Buddy-lijst (Messenger)	87
extern	30	openen	90
intern	104	C	
IP-adres invoeren	32	Call Forwarding	192
via VoIP/vast net	30	Call Waiting	193
Beller terugbellen	44	Calling Line Identification	33
Belsignaal		Calling Line Identification	
onderdrukken	33	Presentation	33
permanent uitschakelen	113	CF	192
uit-/inschakelen	113	Chatten	87, 192
volume instellen	112	met buddies	92
Beluisteren		Cijfertoets	
bericht op antwoordapparaat	75	programmering wijzigen	110
meldtekst, antwoordapparaat	75	CLI	33
Bericht		Client	192
lezen (Messenger)	94	CLIP	33
onderwerp lezen (e-mail)	85	Codecs	192
ontvangen (Messenger)	92	beschikbare codecs	144
ontvangen (SMS)	64	COLP	36, 193
schrijven/versturen (Messenger)	94	COLR	36, 193
schrijven/versturen (SMS)	61	Conferentie	105
wissen (Messenger)	94	vast net	43
Bericht (antw.app.)		VoIP	46
beluisteren	58	Configuratie	
lijst	58	via PC	126
weergave via Bediening op afstand	82	VoIP-verbinding (automatische)	136
Berichten	72, 77	VoIP-verbinding (handset)	121
beluisteren	75	VoIP-verbinding	
symbool bij nieuw bericht	75	(webconfigurator)	134
van de voicemail beluisteren	99	Connected Line	
wissen	77	Identification Presentation	36, 193
Berichtenlijst		Contrast (display)	108
e-mail	83	Corrigeren van onjuiste invoer	40
Messenger	93	Customer Care	174
SMS	64	CW	193
Berichttoets	1		
lijsten openen	55		

D

Datapakketten, fragmentering	195
Dataserver voor firmware-update . . .	161
Datum	
handmatig instellen	13
overnemen van tijdserver	163
Demilitarized Zone	193
DHCP	193, 194
Differentiated Service Code Point . . .	194
Digital Subscriber Line	194
Digital Subscriber Line	
Access Multiplexer	194
Display	
displaytaal wijzigen	108
in ruststand	1
instellen	108
kleurenschema/contrast	108
logo	108
onbegrijpelijke taal	108
verlichting	109
Displaytoetsen	1, 39
programmeren	110
programmering wijzigen	110
DMZ	193
DNS	194
DNS-server	
alternatieve (webconfigurator) . . .	133
voorkeur (handset)	123
voorkeur (webconfigurator)	133
Domain Name System	194
Domeinen	139
Domeinnaam	194
Draagclip bevestigen	23
DSCP	194
DSL	194
DSLAM	194
DTMF-signalering voor VoIP	148
Duplex	194
Dynamic DNS	194
Dynamic Host Configuration	
Protocol	193
Dynamisch IP-adres	132, 194
DynDNS	194

E

ECO DECT	24
Eco-modus	24
EEPROM-versie	
opvragen	164

Eigen kengetal

invoeren	150
E-mail	
accountnaam	155
afzenderadres bekijken	85
Inbox-server	155
instellingen (webconfigurator) . . .	155
kopregel bekijken	85
login-naam/wachtwoord	155
meldingen bij tot stand brengen van	
verbinding	84
notificatie	83
toegangsgegevens invoeren	155
E-mailadres, SMS aan	63
E-maillijst	83
En-bloc	192
Ethernet-netwerk	195
Explicit Call Transfer	195
Extern gesprek	
doorverbinden met	
antwoordapparaat	78
Externe ruggespraak	
vast net	43
Externe toegang tot	
webconfigurator	133
Extra ruggespraak	
VoIP	46

F

Fax, SMS	63
Firewall	195
Firmware	
automatische update	119
update starten (handset)	118
update starten (webconfig.)	161
updates	11
versie bij levering	11
versie opvragen	173
Firmware-update	
automatische	162
Firmwareversie	
opvragen	164
Flash invoeren	1
Flashtijden instellen	124
Flashtijden instellen	
(telefooncentrale)	124
Flatrate	195
Foutsignaal	113
Fragmentering van datapakketten . . .	195

G

G.711 μ law	143
G.711 a law	143
G.722	142
G.726	143
G.729	143
Garantie	175
Gateway	196
Gateway-Provider	196
Gebruik (toestel in gebruik nemen)	11
Gebruik willekeurige poorten	149
Gebruikersgegevens invoeren	20
Gebruikersidentificatie	196
Gebruikersnaam (VoIP-account)	20, 121, 138
Gebruiksduur van handset bij ruimtebewaking	106
Gegevens in meerdere regels invoeren	179
Geheim IP-adres	201
Geheugenruimte	50
Gehoorapparaten	7
Geluidskwaliteit en infrastructuur	145
Gemiste oproep	57
Gesprek beëindigen	33
beëindigen (wisselgesprek)	43, 46
doorverbinden	104
intern	104
opname	78
overnemen van Antwoordapparaat	77
Gespreksduur weergave	59
Gevoeligheid, ruimtebewaking	107
Gigaset.net oproepdoorschakeling	148
Gigaset-config	127
Globaal IP-adres	196
Global System for Mobile Communication	196
GNU Lesser General Public License	182
Goedkeuring	174
Gratis software, licenties	182
Groepsoproep	104
GSM	196

H

Handmatig	36
Handset aanmelden	14, 101
afmelden	102
attentietonen in-/uitschakelen	113
bedienen	38
contact met vloeistoffen	165
displaytaal	108
displayverlichting	109
gesprek doorverbinden	104
handsfree-volume	111
in gebruik nemen	11
in-/uitschakelen	1, 38
instellen (individueel)	108
intern nummer wijzigen	103, 158
interne naam wijzigen	103, 158
lijst	38
logo	108
meerdere gebruiken	101
microfoon uitschakelen	37
naam wijzigen	103, 158
ontvangstnummer toewijzen	146
ruimtebewaking	106
ruststand	39
service-info's opvragen	173
standaardinstellingen herstellen	115
volume	39
volume van de handset	111
zendnummer toewijzen	146
zendvermogen reduceren	24
zoeken	102
Handset-reset	115
Handsfree	36
in-/uitschakelen	36
toets	1
Handsfree telefoneren	36
toets	1
HD-spraakcodec	196
HD-spraakcodec G.722	142
Headset	1, 23, 197
Hekje-toets	1, 38
Hoofdmenu	25, 40
HTTP-proxy	197
Hub	197

I	
IEEE	197
Inbox	
openen (SMS)	64
Inboxlijst	
openen (e-mail)	83
Inboxlijst openen	83
Inbox-server (e-mail)	155
Indicatie laadniveau	1
Indicatie laadniveau (batterij)	13
Info-berichten (Messenger)	93
Info-diensten	
configureren	156
Info-diensten, SMS	69
Infrastructuurnetwerk	197
Inhoud van de verpakking	11
Inschakelen	
antwoordapparaat	73
antwoordapparaat, extern	82
attentietonen	113
automatisch aannemen	111
gespreksoptname	78
handset	1, 38
handsfree	36
ruimtebewaking	106
toetsblokkering	38
voicemail	97, 154
Instant Messaging	87, 154, 197
voorwaarden	87
Instellen	
basisstation	116
datum/tijd op de handset	13
handset	108
logo	108
online-telefoonboek	156
Instellingen voor VoIP-telefonie	136
Institute of Electrical and Electronics Engineers	197
Intern gesprek	104
wisselgesprek	105
Intern nummer wijzigen	103, 158
Intern telefoneren	104
Interne ruggespraak	39, 105
Internet	197
geen verbinding met	22
Internet Protocol	197
Internetprovider	197
Internettoegang (breedband)	192
IP	197
IP-adres	198
automatisch verkrijgen	122, 132
dynamisch	194
globaal	196
kiezen	32
lokaal	198
op de handset weergeven	2
openbaar	200
opvragen (handset)	122
opvragen (webconfigurator)	164
privé	201
statisch	203
toewijzen (handset)	122
toewijzen (webconfigurator)	132
IP-adrestype	122
IP-configuratie	
handset	122
webconfigurator	132
IP-poolbereik	198
J	
Jabber-ID (Messenger)	155
Jabber-server (Messenger)	155
Jabber-server poort (Messenger)	155
K	
Kiesmethode	124
Kiesregels	9, 59, 151
activeren/deactiveren	153
definiëren	152
voor alarmnummers	153
wissen	153
Kiezen	
annuleren	32
IP-adres	32
met snelkiezen	50
telefoonboek	49
Kiezen voorbereiden	198
Klaar voor chat (Messenger)	89
Klantenservice	174
Kleurenschema (display)	108
Knoppen (webconfigurator)	131
Kostenbesparende instelling (bediening op afstand)	79
Kostenbewust telefoneren	59
Kostencontrole	9, 59
kiesregels definiëren	151
Kwaliteit van de service	201

- L**
- Laadstation aansluiten 12
 - Lader
 - aansluiten 219
 - wandmontage 219
 - LAN 198
 - Lang afwezig (Messenger) 89
 - Leveringsomvang 11
 - LGPL 182
 - Licenties, gratis software 182
 - Lijnsuffix
 - kiezen met 31
 - weergave (webconfigurator) 135
 - Lijst
 - antwoordapparaatlijst 58
 - e-mailnotificaties 83
 - gemiste oproepen 57
 - handsets 38
 - nummerherhalingslijst 54
 - oproeplijst 56
 - voicemail 99
 - Local Area Network 198
 - Local SIP Port 202
 - Login-naam
 - e-mail 155
 - Login-wachtwoord
 - e-mail 155
 - Messenger 155
 - Logo 108
 - Lokaal IP-adres 198
 - Lokaal netwerk 132
 - Lokale communicatiepoorten 149
- M**
- MAC-adres 199
 - opvragen (handset) 123
 - opvragen (webconfigurator) 164
 - Maximum Receive Unit 199
 - Maximum Transmission Unit 199
 - Mbps 199
 - Media Access Control 199
 - Medische apparatuur 7
 - Meeluisteren tijdens de opname 79
 - MegaBits per Second 199
 - Meldtekst (antwoordapparaat) 75
 - Meldtekstmodus selecteren
(Antw.app.) 73
 - Melodie voor oproepsignaal
 - instellen 112
 - Menu 178
 - een menuniveau terug 39, 40
 - eindsignaal 113
 - menunavigatie 40
 - openen 38
 - overzicht telefoon 25
 - overzicht webconfigurator 29
 - Menu invoeren 178
 - Menubalk (webconfigurator) 129
 - Messenger 87
 - berichtenlijst 93
 - buddy bellen 95
 - eigen status wijzigen 89
 - fouten bij versturen 96
 - prioriteit 155
 - problemen oplossen 96
 - resource-naam 154
 - toegangsgegevens invoeren 154
 - verbinding verbroken 89, 96
 - Messenger-bericht
 - lezen 94
 - ontvangen 92
 - schrijven/versturen 94
 - wissen 94
 - Messenger-server 87
 - verbinding tot stand brengen 88
 - Microfoon 1
 - Microfoon uitschakelen 37
 - Microfoon van handset uitschakelen 37
 - Modus meldtekst (Antw.app.) 72
 - Modus Memobericht (Antw.app.) 72
 - MRU 199
 - MTU 199
 - Music on hold 205
- N**
- Naam
 - van de beller a.
 - online-tel.boek 34, 157
 - van handset wijzigen 103, 158
 - vaste-telefoonverbinding 136
 - verbinding via vast net 142
 - weergegeven (VoIP) 205
 - NAT 199
 - symmetrische 203
 - verversen 141
 - Navigatiegebied
(webconfigurator) 130
 - Navigatietoets 1
 - functies 38

Netadapter	7	Onjuiste invoer corrigeren	40
Netdiensten		Online (Messenger)	87, 89
instellingen voor oproep via het vaste net	42	Online gaan (Messenger)	88
instellingen voor VoIP-oproepen	45	Online telefoonboek	
vast net	42	openen	38
vast telefoonnet en VoIP	41	Online-telefoonboek	51
VoIP	45	selecteren	156
Netnummer		voor toegang registreren	156
automatisch kiezen	150	Ontvangstniveau	1
eigen invoeren	150	Ontvangstnummer	
Netwerk	199	antwoordapparaat	72
Ethernet	195	toewijzen antwoordapparaat	147
Netwerkdiensten		weergave op handset	34
instellingen in Gesprek via vast telefoonnet	43	Opbellen	
instellingen in VoIP-gesprek	46	uit bedrijvengids	54
Netwerkgebied	139	uit online-telefoonboek	54
Netwerkprovider (nummerlijst)	47	Opbouw IP-adres	198
Network Address Translation	199	Openbaar IP-adres	200
Niet storen (Messenger)	89	Opnameduur (antw.app.)	80
Notificatie		Opnamekwaliteit (antw.app.)	80
e-mail-Inbox	83	Opnemen	
via SMS	66	gespreksoptname	78
Nummer		Oproep	
bestemming van ruimtebewaking	106	beantwoorden	33
invoeren via telefoonboek	51	doorverbinden (vast telefoonnet)	44
opslaan in telefoonboek	48	extern weigeren	105
overnemen in telefoonboek	51	van buitenaf	35
uit SMS-tekst overnemen	65	weergave van nummer/naam	33
uit telefoonboek overnemen	51	Oproep beantwoorden	79
van beller weergeven (CLIP)	33	Oproep van onbekend	35
van de voicemail invoeren	97, 154	Oproepdoorschakeling	42, 200
Nummer toewijzen	146, 147	Gigaset.net	148
Nummerherhaling	54	vast net	42
Nummerlijst		VoIP (handset)	45
netwerkprovider	47	VoIP (webconfigurator)	148
NummerWeergave	33	Oproeplijst	56
onderdrukken	41	Oproepsignaal	
		melodie instellen	112
		wijzigen	112
		Oproepweergave	34
		naam uit online-tel.boek	34, 157
		vast net	34
		VoIP	34
		Opstellen	
		basisstation	14
		Optie selecteren (menu)	178
		Outbound proxy	141, 200
		modus	141
		Outbound proxy-poort	141
O			
Offline (Messenger)	87, 89		
Omschakelen op zomertijd	163		
Onbekend	35		
Onderdrukken			
spreekpauzes (VoIP)	145		
onderdrukken			
NummerWeergave	41		
Onderhoud van het toestel	165		
Onderwerp lezen (e-mail)	85		

Outbox, SMS	62
Overdrachtsnelheid	200
P	
Paging	2, 102, 200
Pauze invoeren	1
Pauzetijden (telefooncentrale)	124
PC met webconfiguratieprogramma verbinden	127
PC-adresboek-vermeldingen naar telefoonboek kopiëren	158
Persoonlijk identificatienummer	200
Persoonlijke providergegevens	138
Pictogram belsignaal uitgeschakeld nieuw Messenger-bericht	113 92
PIN	200
PIN wijzigen	116
Poort	200
Poortnummer	201
POP3-server	155
Port-forwarding	200
Postbus-ID, zie SMS	
Postbussen, zie SMS	
Prioriteit (Messenger)	155
Prioriteit voor wisselgesprek	44
Problemen en oplossingen	165
Problemen oplossen	165
e-mail	84
internetverbinding	22
Messenger	96
SMS	70
Procedure annuleren	39
Protocol	201
Proxy	201
Proxy-server	201
Proxy-serveradres	139
Q	
Quality of Service	201
R	
RAM	201
Random Access Memory	201
Read Only Memory	201
Refresh-tijd voor aanmelden	139
Registrar	201
Registrar-server	139
Registrar-server-poort	139
Repeatergebruik in-/uitschakelen	117

Resetten	
basisstation	116
handset	115
Resource-naam (Messenger)	154
RFC 2833 (DTMF-signalering)	148
ROM	201
Router	201
basisstation aansluiten	17
Routing	202
R-toets	1
functie voor VoIP	149
RTP	202
RTP-Port	149, 202
Ruggespraak	202
beëindigen	105
extern (vast net)	43
extern (VoIP)	46
intern	39, 105
Ruimtebewaking	106
Ruststand	
display	1
terug in de	39

S

Schrijven, SMS	61
Server	202
voor firmware-update	161
Server-poort	139
Service-info opvragen	173
Signaaltoon, zie Attentietonen	
Simple Transversal of UDP over NAT	203
SIP	202
SIP Port	149, 202
SIP-adres	202
SIP-info (DTMF-signalering)	148
SIP-provider	202
SIP-proxy-server	202
Sluimermodus (wekker)	115
SMS	60
als fax versturen	63
beantwoorden of doorsturen	65
doorsturen	65
fouten herstellen	70
functie in-/uitschakelen	70
gekoppeld, zie SMS	
lezen	62
naar e-mailadres versturen	63
naar persoonlijke postbus versturen	68

notificatie via SMS	66
notificatienummer	66
notificatietype	66
nummer opslaan	65
ontvangen	64
Outbox	62
PIN-code	67
postbus instellen	67
postbus wijzigen	68
postbus-ID	67
schrijven/versturen	61
voorschriften	60
wissen	62
wizard Aanmelden	61
zelf fouten oplossen	71
SMS Info-dienst	156
SMS Info-diensten	69
SMS-berichten en telefooncentrales	70
SMS-centrale	
instellen	68
nummer wijzigen	68
Snelkieslijst	47
toets	1
Snelkiezen	47, 48, 50, 98
antwoordapparaat	80
telefoonboekvermeldingen	50
Sneltoets (cijfercombinatie)	25
Snooze (wekker)	115
Sound zie Belsignaal	
Speciale tekens	180
Spraakwaliteit	142
Spreekpauze onderdrukken	145
Spreekpauzes	
onderdrukking	145
Standaard-gateway	
invoeren (handset)	123
invoeren (webconfigurator)	133
Standaardinstellingen	
basisstation	116
handset	115
Standaardverbinding instellen	118, 146
State of presence (Messenger)	87, 89
eigen vastleggen	89
Statisch IP-adres	132, 203
Status	
buddy	87
eigen wijzigen (Messenger)	89
van telefoon (webconfigurator)	164
VoIP-verbinding	135
Statuscodes	
weergave inschakelen (webconfigurator)	161
weergave uitschakelen (handset)	123
Statuscodes (VoIP), tabel	170
Sterretje-toets	1, 113
Stroomverbruik van het basisstation	177
reduceren	24
STUN	203
STUN-poort	140
STUN-refresh-tijd	140
STUN-server	140
Submenu	40
Subnet	203
Subnetmasker	203
vastleggen (handset)	122
vastleggen (webconfigurator)	133
Suffix	135
kiezen met	31
Symbol	
antwoordapparaat	73
batterij	13
belsignaal	113
nieuw bericht	75
nieuwe SMS	64
wekker	114
Symmetrische NAT	203
Synchronisatie met de tijdserver	163
Systeeminstellingen	116
Systeem-PIN wijzigen	116
T	
Taal	
display	108
handset	108
webconfigurator	128
Taal van interface	
handset	108
webconfigurator	128
TCP	203
TDK (toonkiezen)	125
Technische gegevens	176
Teken verwijderen	40
Tekenreekstabel zie. Speciale tekens	
Tekst schrijven, bewerken	180
Tekstbericht, zie SMS	
Teksten	
in de ruststand	156

Telefoneren	
extern (VoIP, vaste net)	30
intern.	104
oproep beantwoorden	33
Telefoon	
menuoverzicht	25
Telefoonboek.	47
gebruiken bij invoeren van nummers.	51
nummer overnemen.	51
nummer SMS-afzender opslaan	65
nummer uit SMS-tekst opslaan	65
op de PC bewerken	158
op/naar PC overdragen	158
openen	38, 39, 51
van PC laden.	159
vermelding opslaan	48
vermelding selecteren.	49
vermelding zoeken	52
vermelding/lijst versturen naar handset	50
volgorde van vermeldingen.	48
wissen (webconfigurator)	160
Telefoonboek van de handset, zie Telefoonboek	
Telefoonboek-bestand	
inhoud (vCard-formaat)	160
Telefooncentrale	
basisstation op telefooncentrale	124
flashtijden instellen	124
kiesmethode instellen.	124
pauzetijden	124
SMS-berichten	70
Telefoonfuncties, overzicht.	25
Telefoonstekker, indeling	17
Terugbellen	104
bij geen antwoord	203
indien bezet	203
starten (vast net)	43
wissen (vast net)	44
Tijd	
handmatig instellen	13
van tijdserver overnemen	163
Tijdserver	163
Tijdzone instellen.	163
TLS	204
Toegang tot webconfigurator	
uit andere netwerken.	133
Toegangsbeveiliging	116
Toegangsgegevens invoeren	
(e-mail).	155
Toestel	
basisstation instellen (op de handset).	116
beveiligen	116
in gebruik nemen	11
instellen (webconfigurator)	131
via PC configureren	126
Toestelverbinding	
configureren (webconfigurator)	134
Toets 1 (snelkiezen)	1, 80
programmeren	98
Toetsblokkering.	8, 38
Toetsen	
aan/uit-toets	1
annuleertoets	39
berichttoets	1, 55
displaytoetsen	1, 39
handsfree-toets	1
hekje-toets	1, 38
navigatietoets	1, 38
pagingtoets (basisstation)	2
R-toets	1
snelkieslijst	1
snelkiezen	1, 48, 50, 80
sterretje-toets	1, 113
telefoonboekvermelding toewijzen	48, 50
toetsblokkering	38
verbindingstoets	1
verbreekttoets	1, 32, 33, 40
wistoets	39
Toetssignaal	113
Toewijzen aan handset	146
Toonkiezen	125
Transmission Control Protocol	203
Transport Layer Security	204
Transportprotocol	204
Type IP-adres.	132
U	
UDP	204
Uitschakelen	
antwoordapparaat	73
attentietonen	113
automatisch aannemen	111
gespreksopname	78
handset.	1, 38

- handsfree 36
- ruimtebewaking 107
- toetsblokkering 38
- voicemail 97, 154
- Uniform Resource Identifier 204
- Universal Resource Locator 204
- URI 204
- URL 204
- User Datagram Protocol 204
- User-ID 204
- V**
- Vast net
 - conferentie 43
 - externe ruggespraak 43
 - oproepdoorschakeling 42
 - terugbellen wissen 44
 - verbodingsnaam 142
 - wisselgesprek 43
 - wisselgesprek aannemen/
weigeren 43
 - wisselgesprek in-/uitschakelen 42
- Vast telefoonnet
 - doorverbinden 44
 - instellingen tijdens het gesprek 43
- Vaste telefoonverbinding
 - lijnsuffix 135
- vCard-formaat 160
- vcf-bestand 158
- Veiligheidsvoorschriften 7
- Verbinding
 - activeren (VoIP) 142
 - internet (problemen oplossen) 22
 - met Messenger-server 88
 - naam/provider (webconfigurator) 135
 - naar webconfigurator 127
 - selecteren (lijnsuffix) 31
- Verbinding verbroken
 - Messenger 89, 96
- Verbinding via het vaste net
 - instellingen vastleggen 42
- Verbindingsnaam
 - vast net 142
 - VoIP 136
- Verbindingstoets 1
- Verbindingstype
 - selecteren (displaytoets) 31
 - selecteren (verbindingstoets) 30
 - voor uitgaande oproepen 146
- Verbindingswizard
 - starten (inbedrijfstelling) 19
 - starten (menu) 120
- Verbrektoets 1, 32, 33
- Verificatie 205
- Versiecontrole, automatisch 162
- VIP, vermelding in telefoonboek 49
- Vloeistoffen 165
- Voice over Internet Protocol 10, 205
- Voicemail 97
 - bellen 99, 100
 - instellen voor snelkiezen 98
 - lijst 99
 - nummer invoeren 97, 154
- Voicemail in-/uitschakelen 97, 154
- Voicemail voor vast telefoonnet
 - invoeren 97
- VoIP 205
 - account configureren 136
 - account configureren (eerste) 20
 - conferentie 46
 - externe ruggespraak 46
 - instellingen (op handset) 119
 - instellingen afsluiten 21
 - IP-adres toekennen 122
 - netdiensten 45
 - nummer van de opgebeldde deelnemer
weergeven 36
 - oproepdoorschakeling 45
 - oproep-instellingen uitvoeren 45
 - providergegevens laden 20, 120, 137
 - statusbericht in-/uitschakelen 123
 - statuscodes (tabel) 170
 - telefoonnummer 20, 136
 - verbodingsnaam 136
 - verbodingswizard starten 18, 120
 - vociemail in-/uitschakelen 97
 - vociemail invoeren 97
 - voordelen 10
 - voorwaarden 10
 - wisselgesprek 46
 - wisselgesprek aannemen/
weigeren 46
 - wisselgesprek in-/uitschakelen 45
- VoIP-gebruikersgegevens
 - invoeren 20
 - invoeren (handset) 121
 - invoeren (webconfigurator) 138

- VoIP-provider 205
 gegevens automatisch bijwerken . . 162
 gegevens downloaden 20, 137
 selecteren (webconfigurator) . . . 137
- VoIP-statusberichten
 weergave inschakelen (handset) . . 123
 weergave inschakelen
 (webconfig.) 161
- VoIP-statusmeldingen
 tabel met statuscodes 170
- VoIP-telefonie
 instellingen (webconfigurator) . . 136
- VoIP-verbinding
 activeren/deactiveren 135, 142
 automatische configuratie 136
 configureren (handset) 119
 configureren (webconfigurator) . . 136
 lijnsuffix 135
 naam (webconfigurator) 136
 naam/provider (webconfigurator) . 135
- Volgorde in telefoonboek 48
- Volume 39
 belsignaal 112
 handset 39, 111
 handsfree-volume van de
 handset 111
 luidspreker 111
 oproepsignaal 112
 volume van de handset 111
- Volume van de handset 111
- Voorbeeld
 gegevens in meerdere regels
 invoeren 179
 menu invoeren 178
- Voorkeurs-DNS-server
 invoeren (handset) 123
- Voorkeurs-DNS-server
 (webconfigurator) 133
- Vorkiesnummers 59
 nummers 47
- Vragen en antwoorden 165
- W**
- Waarschuwingssignaal, zie Attentietonen
- Wachtmuziek 37, 117, 205
- WAN 205
- Wandmontage
 basisstation 220
 lader 219
- Webconfiguratieprogramma
 met PC verbinden 127
- Webconfigurator 126
 afmelden 128
 alternatieve DNS-server 133
 antw.app. ontvangstnr. toewijzen . 147
 DTMF-signalering voor VoIP 148
 EEPROM-versie opvragen 164
 e-mailinstellingen vastleggen . . . 155
 externe toegang 133
 firmware-update 161
 firmwareversie opvragen 164
 IP-adres opvragen 164
 IP-adres vastleggen 132
 IP-configuratie 132
 kiesregels definiëren 151
 lokaal netwerk 132
 MAC-adres opvragen 164
 menu 29
 Messenger-toegangsgegevens . . . 154
 naam van VoIP-verbinding 136
 naam/provider van een
 verbinding 135
 nummers toewijzen 146, 147
 ontvangstnummer toewijzen 146, 147
 opbouw van webpagina's 129
 standaard-gateway vastleggen . . . 133
 status van telefoon 164
 status van VoIP-verbinding 135
 subnetmasker 133
 taal van interface 128
 telefoonboek-transfer 158
 toestel instellen 131
 type IP-adres selecteren 132
 VoIP-verbinding activeren 135
 VoIP-verbinding deactiveren 135
 voorkeurs-DNS-server 133
 webpagina openen 131
 zendnummer toewijzen 146
- Webinterface, zie Webconfigurator
- Webpagina (webconfigurator)
 opbouw 129
 openen 131
- Webserver, zie Webconfigurator
- Weergave
 gespreksduur 59
 naam uit online-tel.boek 34, 157
 nummer van de beller (CLI/CLIP) . . 33

Weergave (antw.app.)	58
Afstandsbediening	82
Weergegeven naam (VoIP)	138, 205
Weergegeven geheugenruimte.	50
Weggooien elektro- en elektronische apparatuur .	8
Wekker	114
Werkgebied (webconfigurator)	130
Wide Area Network	205
Wijzigen handsfree-volume.	111
volume van de handset.	111
Wisselgesprek	205
aannemen/weigeren (vast net)	43
aannemen/weigeren (VoIP)	46
gesprek beëindigen	43, 46
in-/uitschakelen (VoIP)	45
intern gesprek	105
vast net	43
VoIP	46
Wissen bericht	77
meldtekst van antwoordapparaat . .	75
Wistoets	39
Z	
Zendnummer toewijzen aan handset	146
Zendvermogen van het basisstation reduceren	24
van het handset reduceren	24
Zoeken handset	102
in het telefoonboek	49
Zomertijd automatisch omschakelen op	163

Wandmontage van de lader, laadstation aansluiten

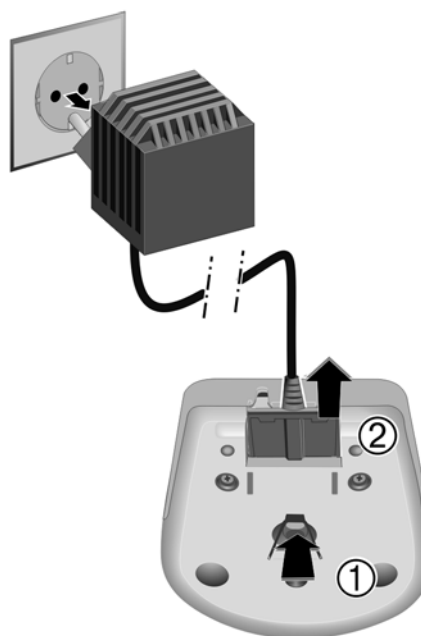
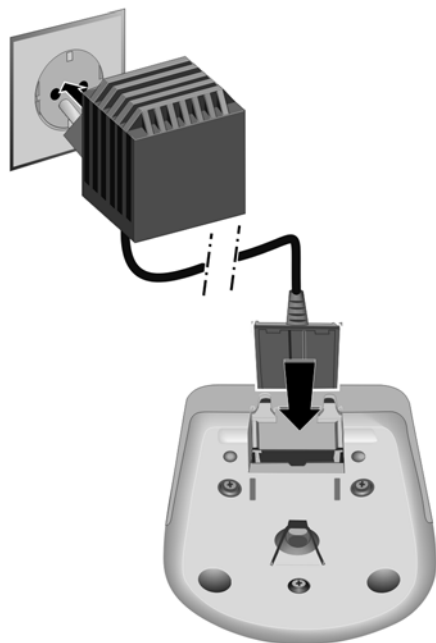
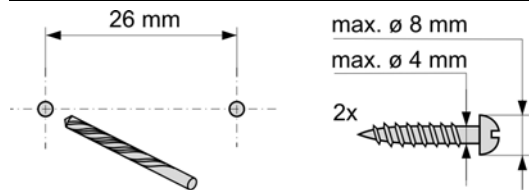

Basisstation aan de wand bevestigen

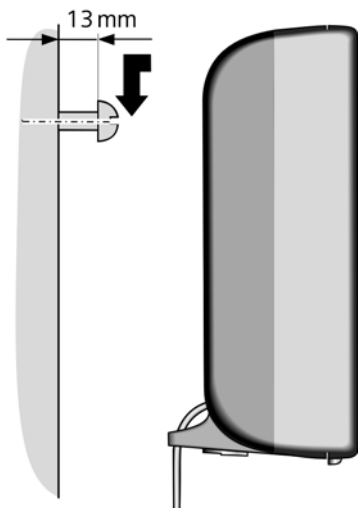
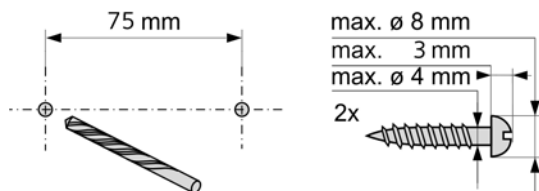

Issued by
Siemens Home and Office Communication Devices GmbH & Co. KG
Schlavenhorst 66
D-46395 Bocholt

© Siemens Home and Office Communication Devices GmbH & Co. KG 2007
All rights reserved. Subject to availability.
Rights of modification reserved.

www.siemens.com/gigaset