

# Gigaset

## A510H

Gefeliciteerd met uw nieuwe telefoon!

Met Gigaset kiest u voor een merk dat duurzaamheid hoog in het vaandel heeft staan. De verpakking van dit product is ecovriendelijk.

Ga voor meer informatie naar [www.gigaset.com/nl](http://www.gigaset.com/nl).



GIGASET. INSPIRING CONVERSATION.  
MADE IN GERMANY



# Gigaset A510H – uw veelzijdige partner

---

Gefeliciteerd! – U heeft een Gigaset van de laatste generatie in handen.

Uw Gigaset is een toestel met heel veel mogelijkheden:

## Telefoonboek voor 150 vermeldingen

Sla telefoonnummers en namen op in het telefoonboek (→ pagina 26). Markeer belangrijke vermeldingen als VIP (Very Important Person). U herkent VIP-oproepen aan het beldsignaal en aan de achtergrondkleur in het telefoonboek (→ pagina 27).

## Als u het beldsignaal eventjes niet wilt horen

Maak gebruik van de tijdsturing voor oproepen (→ pagina 34) of onderdruk het beldsignaal voor oproepen met uitgeschakelde NummerWeergave (→ pagina 34).

## Overige praktische tips

Kopieer het telefoonboek van een bestaande Gigaset-handset (→ pagina 27), gebruik de functie Snelkiezen (→ pagina 27) en pas kleur en contract van het display aan uw wensen aan (→ pagina 33).

## Milieu

Telefoneer milieubewust - Gigaset Green Home. Details over onze ECO DECT-producten kunt u vinden onder [www.gigaset.com/nl/service](http://www.gigaset.com/nl/service).

Meer informatie over uw toestel vindt u op internet op [www.gigaset.com/nl](http://www.gigaset.com/nl).

**Registreer uw Gigaset-telefoon direct na aankoop onder [www.gigaset.com/nl/klantenservice](http://www.gigaset.com/nl/klantenservice)** –

op die manier kunnen wij u sneller helpen bij vragen of garantiekwesties!

**Veel plezier met uw nieuwe toestel!**

# Overzicht



- 1 **Ontvangststerkte** (→ pagina 16)  
Symbool verandert wanneer Eco-modus+ ingeschakeld is (→ pagina 32)
- 2 **Navigatietoets** (→ pagina 18)  
Microfoon uitschakelen (→ pagina 25)
- 3 **Verbindings-/handsfree-toets**  
Knippert: inkomende oproep;  
Licht op: handsfree-functie ingeschakeld;  
Gesprek beantwoorden; Nummerherhalingslijst openen (kort indrukken);  
Kiezen (lang indrukken);  
Tijdens het gesprek: wisselen tussen handmatig en handsfree bellen (→ pagina 25)
- 4 **Toets 1**  
Antwoordapparaat (afhankelijk van basis) / voicemail selecteren (lang indrukken)
- 5 **Sterretje-toets**  
Besignalen aan/uit (lang indrukken);  
bij bestaande verbinding: omschakelen van impulskiezen op toonkiezen (kort indrukken)
- 6 **Berichtentoets** (→ pagina 29)  
Toegang tot bellerslijst en berichtenlijst  
Knippert: nieuw bericht of nieuwe oproep
- 7 **Microfoon**
- 8 **R-toets**  
- ruggespraak (flash)  
- kiespauze invoeren (lang indrukken)
- 9 **Hekje-toets**  
Toetsblokkering aan/uit (in ruststand lang indrukken);  
Bij het invoeren van tekst wisselen tussen hoofdletters, kleine letters en cijfers
- 10 **Verbreektoets, aan/uit-toets**  
Gesprek beëindigen; functie annuleren; een menuniveau terug (kort indrukken); terug naar de ruststand (lang indrukken); handset in-/uitschakelen (in de ruststand lang indrukken)
- 11 **Displaytoetsen** (→ pagina 4)
- 12 **Display in ruststand**
- 13 **Laadniveau van de batterijen** (→ pagina 16)

### Let op

Voor het wijzigen van de **display-taal** zie de beschrijving op pagina 12/pagina 33.

## Symbolen op het display

De volgende symbolen worden afhankelijk van de instellingen en de bedrijfstoestand van het toestel weergegeven:

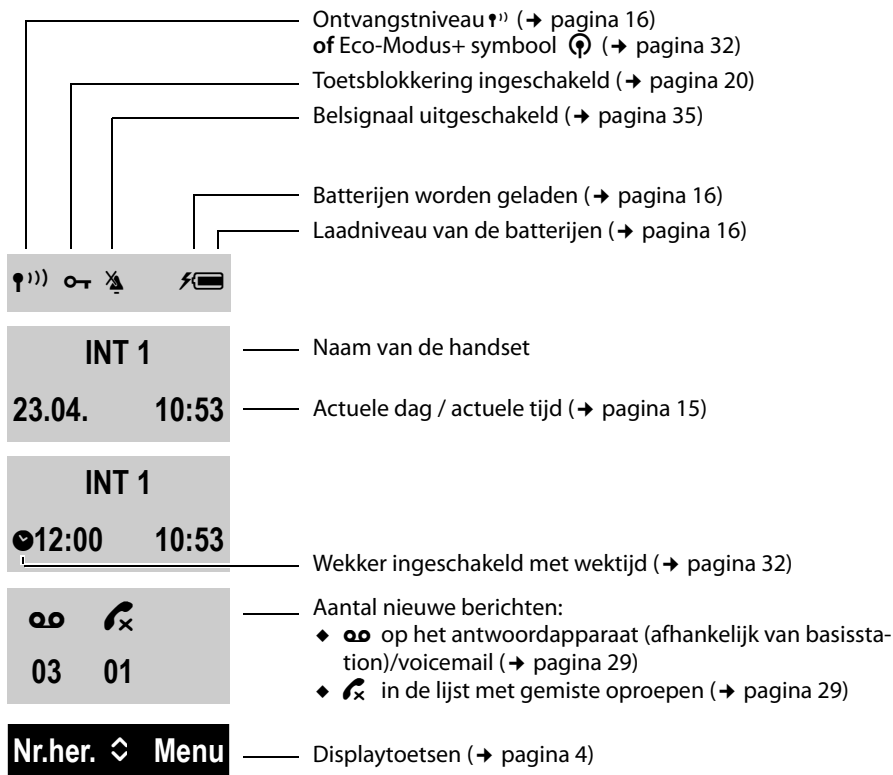

### Display tijdens een externe oproep:

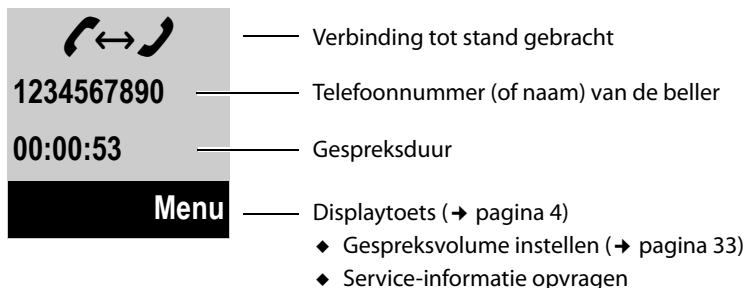

## Displaytoetsen

### Overige symbolen op het display:

Verbinding wordt tot stand gebracht



Verbinding tot stand gebracht

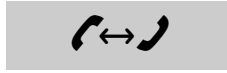

Verbinding tot stand brengen niet mogelijk of verbinding verbroken



Externe oproep (→ pagina 24)



Interne oproep (→ pagina 25)



Wekoproep (→ pagina 32)



Even wachten, a.u.b...



Informatie



Opvragen

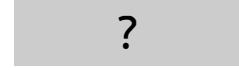

Bewerking uitgevoerd



Bewerking mislukt



## Displaytoetsen

De functie van de displaytoetsen is afhankelijk van de situatie. Voorbeeld:

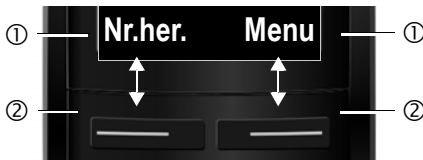

① Actuele functie van de displaytoetsen

② Displaytoetsen

Belangrijke displaytoetsen zijn:

Nr.her.	Nummerherhalingslijst openen.
Menu	Een situatie-afhankelijk menu openen.
OK	selectie bevestigen.
Wiss.	Wistoets: Ingevoerde tekens van rechts naar links wissen.
Terug	Eén menuniveau terug of procedure annuleren.

## Symbolen van het hoofdmenu

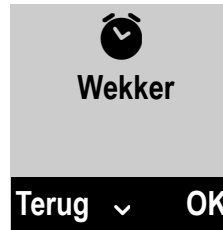

- Wekker
- Antwoordapparaat
- Instellingen

Informatie over de menunavigatie

→ pagina 19

Menu-overzicht → pagina 23

# Inhoudsopgave

---

<b>Gigaset A510H – uw veelzijdige partner</b> .....	<b>1</b>
<b>Overzicht</b> .....	<b>2</b>
<b>Symbolen op het display</b> .....	<b>3</b>
<b>Displaytoetsen</b> .....	<b>4</b>
<b>Symbolen van het hoofdmenu</b> .....	<b>4</b>
<b>Veiligheidsinstructies</b> .....	<b>7</b>
<b>De eerste stappen</b> .....	<b>8</b>
Inhoud van de verpakking controleren .....	8
Lader plaatsen .....	9
Laadstation aansluiten .....	9
Handset in gebruik nemen .....	10
Displaytaal wijzigen .....	12
Handset aanmelden .....	13
Datum en tijd instellen .....	15
Toestel aan uw eigen voorkeuren aanpassen .....	17
<b>Telefoon bedienen</b> .....	<b>18</b>
Navigatietoets .....	18
Toetsen .....	18
Corrigeren van onjuiste invoer .....	18
Menunavigatie .....	19
Handset uit-/inschakelen .....	20
Toetsblokkering in-/uitschakelen .....	20
Weergave van de bedieningsstappen in de gebruiksaanwijzing .....	21
<b>Menu-overzicht</b> .....	<b>23</b>
<b>Telefoneren</b> .....	<b>24</b>
Extern bellen .....	24
Gesprek beëindigen .....	24
Oproep beantwoorden .....	24
Handsfree-telefoneren .....	25
Microfoon uitschakelen .....	25
Intern bellen .....	25
<b>Telefoonboek en lijsten gebruiken</b> .....	<b>26</b>
Telefoonboek .....	26
Nummerherhalingslijst .....	28
Functie van de berichtentoets .....	29
Antwoordapparaatlijst (afhankelijk van basisstation) .....	30
Bellerslijst (afhankelijk van het basisstation) .....	30

<b>Voicemail gebruiken</b> .....	<b>31</b>
Snelkiezen voor voicemail gebruiken .....	31
Voicemailmelding weergeven .....	31
<b>ECO DECT</b> .....	<b>32</b>
<b>Handset als wekker gebruiken</b> .....	<b>32</b>
<b>Handset instellen</b> .....	<b>33</b>
Displaytaal wijzigen .....	33
Display/screensaver instellen .....	33
Automatisch beantwoorden in-/uitschakelen .....	33
Handsfree-volume/volume van de handset wijzigen .....	33
Oproepsignalen wijzigen .....	34
Standaardinstellingen van de handset herstellen .....	35
<b>Klantenservice</b> .....	<b>36</b>
Vragen en antwoorden .....	37
Goedkeuring .....	37
Garantie .....	38
<b>Milieu</b> .....	<b>39</b>
<b>Bijlage</b> .....	<b>40</b>
Onderhoud .....	40
Contact met vloeistoffen .....	40
Technische gegevens .....	40
Tekst schrijven en bewerken .....	41
<b>Accessoires</b> .....	<b>42</b>
<b>Wandmontage van de lader</b> .....	<b>42</b>
<b>Trefwoordenregister</b> .....	<b>43</b>



# Veiligheidsinstructies

## Let op

Lees voor gebruik de veiligheidsinstructies en de gebruiksaanwijzing.

Breng uw kinderen op de hoogte van de inhoud van deze gebruiksaanwijzing en de mogelijke gevaren bij het gebruik van het toestel.



Gebruik uitsluitend de meegeleverde netadapters, zoals aangegeven op de onderzijde van het basisstation.



Gebruik in het toestel uitsluitend **oplaadbare batterijen** die voldoen aan de specificaties **op pagina 40**. Gebruik geen andere batterijen omdat deze persoonlijk letsel of schade aan het product tot gevolg kunnen hebben.



De werking van medische apparatuur kan worden beïnvloed. Houd rekening met de technische omstandigheden van de betreffende omgeving, bijvoorbeeld een dokterspraktijk.

Indien u gebruik maakt van medische apparatuur (bijvoorbeeld een pacemaker), neem dan contact op met de fabrikant van het apparaat. Hij kan u informeren of uw apparaat in voldoende mate beschermd is tegen externe hoogfrequente energie. De technische gegevens van dit Gigaset-product vindt u in het hoofdstuk "Bijlage"



Houd de handset niet aan het oor als deze overgaat of als u de handsfree-functie heeft ingeschakeld. Dit kan tot ernstige, blijvende gehoorschade leiden.

Uw Gigaset is compatibel met de meeste gangbare digitale hoortoestellen. Een probleemloze werking met elk hoortoestel kan echter niet worden gegarandeerd.

Bij analoge hoorapparaten kan de handset storende geluiden veroorzaken. Neem bij problemen contact op met de audicien.



Plaats de lader niet in vochtige ruimtes, zoals badkamers of doucheruimtes. Het laadstation is niet beveiligd tegen spatwater (→ pagina 40).



Gebruik het toestel niet in een omgeving waar explosiegevaar bestaat, bijvoorbeeld een schilderwerkplaats.



Draag uw Gigaset alleen inclusief de gebruiksaanwijzing over aan derden.



Defecte basisstations niet meer gebruiken of door de Servicedienst laten repareren, aangezien deze andere draadloze diensten kunnen storen.

## Opmerking

- ◆ De functies die in deze gebruiksaanwijzing worden beschreven, zijn niet in alle landen beschikbaar.
- ◆ Tijdens een stroomstoring kunt u het toestel niet gebruiken. Ook noodoproepen zijn **niet** mogelijk.

## De eerste stappen

---

### Inhoud van de verpakking controleren



- 1 een handset Gigaset A510H,
- 2 twee oplaadbare batterijen
- 3 een batterijklepje,
- 4 een lader,
- 5 een netadapter,
- 6 een gebruiksaanwijzing.

## Lader plaatsen

Het basisstation is bedoeld voor gebruik in gesloten, droge ruimten met een temperatuur tussen +5 °C en +45 °C.

- ▶ Plaats de lader op een vlakke, stroeve ondergrond of monteer de lader aan de wand → pagina 42.

### Let op

Let op het bereik van het basisstation.

Dit bedraagt buiten tot 300 meter en binnen tot 50 meter.

Het bereik is kleiner bij ingeschakelde Eco-modus (→ pagina 32).

In het algemeen laten de voetjes van het apparaat geen sporen achter. Op sommige meubels kunnen de voetjes van het toestel echter ongewenste sporen achterlaten.

### Let op:

- ◆ Zorg dat het toestel niet wordt blootgesteld aan een warmtebron of direct zonlicht en plaats het niet in de onmiddellijke omgeving van andere elektrische apparaten.
- ◆ Zorg ervoor dat de Gigaset niet in aanraking komt met vocht, stof, agressieve vloeistoffen en dampen.

## Laadstation aansluiten

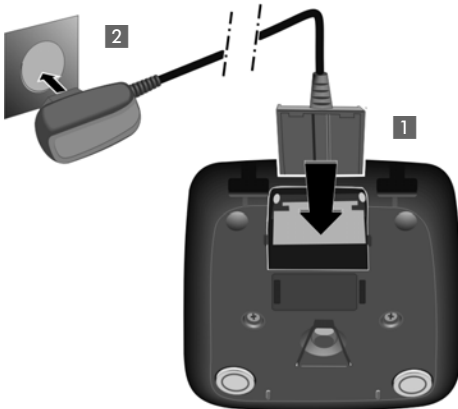

- ▶ De platte stecker van de netadapter aansluiten **1**.
- ▶ Netadapter in het stopcontact steken **2**.

Als u de stecker van de lader weer wilt verwijderen, de ontgrendeling **3** indrukken en de stecker **4** verwijderen.

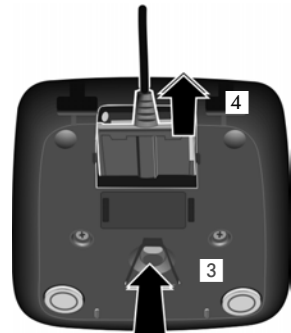

## Handset in gebruik nemen

Het display is met een folie beschermd.  
**U kunt deze folie nu verwijderen!**

### Batterijen plaatsen en batterijklepje sluiten

#### Let op

Gebruik uitsluitend de door Gigaset Communications GmbH aanbevolen oplaadbare batterijen (→ pagina 40). Gebruik van een ander type kan persoonlijk letsel of productschade tot gevolg hebben.

- ▶ Plaats de batterijen met de polen in de juiste richting.  
De polen worden in het batterijvakje aangegeven.

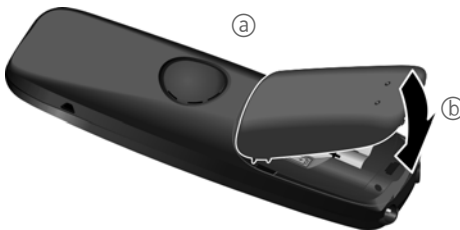

- ▶ Eerst de bovenkant van het klepje plaatsen **a**.
- ▶ Vervolgens het klepje dichtdrukken **b** tot het vastklikt.

Als u het batterijvakje weer wilt openen, bijvoorbeeld om de batterijen te vervangen, steekt u uw nagel in de uitsparing en trekt u het klepje naar boven.



## Batterijen de eerste keer laden en ontladen.

Het laadniveau van de batterijen wordt alleen correct weergegeven als de batterijen eerst volledig worden geladen en ontladen.

- ▶ Laat de handset 5,5 uur in de lader staan.



### Let op

Plaats de handset uitsluitend in het bijbehorende basisstation of lader.

- ▶ Neem de handset vervolgens uit het basisstation en plaats de handset pas weer in het basisstation als de batterijen **volledig ontladen** zijn.

### Opmerkingen

- ◆ Nadat de batterijen de eerste keer zijn geladen **en** ontladen, kunt u de handset na elk gesprek weer terugplaatsen in het laadstation.
- ◆ Voer de procedure voor het laden en ontladen telkens uit wanneer u de batterijen uit de handset heeft verwijderd en teruggeplaatst.
- ◆ De batterijen kunnen tijdens het laden warm worden. Dit is normaal en ongevaarlijk.
- ◆ De laadcapaciteit van de batterijen neemt als gevolg van technische oorzaken na verloop van tijd af.

Mocht u bij het gebruik van uw toestel vragen hebben, lees dan de tips voor het verhelpen van problemen (→ pagina 37) of neem contact op met de Klantenservice (→ pagina 36).

## Displaytaal wijzigen

U kunt de displaytaal wijzigen als er een taal is ingesteld die u niet begrijpt.



6 MNO

4 GHI

- ▶ Op de rechterkant van de navigatie-toets drukken.

- ▶ Druk de toetsen **6 MNO** en **4 GHI** **langzaam** achter elkaar in.

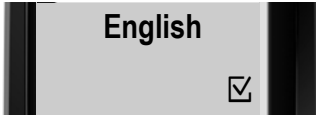

Het display voor de taalinstelling verschijnt. De ingestelde taal (bijvoorbeeld Engels) is geselecteerd



- ▶ Op de onderkant van de navigatietoets  drukken ...



... tot in het display de gewenste taal wordt weergegeven, bijvoorbeeld Frans.

- ▶ Druk op de displaytoets onder de melding **OK** om de taal te selecteren.



De instelling wordt weergegeven met .

- ▶ **Lang** op de verbreekttoets  drukken om terug te keren naar de ruststand.

## Handset aanmelden

Voordat u het toestel kunt gebruiken, dient u de handset bij het basisstation aan te melden. Hoe u de handset moet aanmelden, is afhankelijk van het basisstation.

### Handset A510H automatisch aanmelden bij het basisstation Gigaset A510/A510A

**Voorwaarde:** de handset is niet aangemeld bij een basisstation.



- ▶ Plaats de handset met het **display naar boven** in het basisstation.



De handset wordt automatisch aangemeld. Het aanmelden kan **tot 5 minuten** in beslag nemen.

**Neem de handset gedurende deze tijd niet uit het basisstation.**

#### Opmerkingen

- ◆ Zodra u op een toets drukt, wordt de automatische aanmelding geannuleerd.
- ◆ Als het toestel al bij minimaal één basisstation is aangemeld of als het automatisch aanmelden niet lukt, kunt u de handset handmatig aanmelden.

### Handset A510H handmatig aanmelden

U dient de handmatige aanmelding van de handset zowel op de handset (1) als op het basisstation (2) te starten.

#### 1) Op de handset

**Menu** ▶ Instellingen ▶ Aanmelden ▶ Handset aanmelden



Systeem-PIN van het basisstation invoeren als u hierom wordt gevraagd (standaardinstelling: 0000).

**OK**

Displaytoets indrukken.

Op het display wordt **Handset wordt geregistreerd** weergegeven.

#### 2) Op het basisstation

- ▶ Binnen 60 seconden aanmeld-/paging-toets op het basisstation **lang** indrukken (ca. 3 sec.)

Nadat de aanmelding is voltooid, schakelt de handset over naar de ruststand. In het display wordt het interne nummer van de handset weergegeven, bijvoorbeeld **INT 2**. Herhaal de procedure als dit niet het geval is.

#### Let op

Hoe u handsets afmeldt, leest u de in de gebruiksaanwijzing van uw basisstation.



## Datum en tijd instellen

Stel de datum en tijd in, zodat inkomende oproepen met de juiste datum en tijd worden geregistreerd en u de wekker kunt gebruiken.

### Let op

Afhankelijk van uw netwerkprovider worden de datum en tijd automatisch ingesteld.



- ▶ Druk op de displaytoets onder de melding **Tijd** om het invoerveld te openen. (Als u de datum en tijd al heeft ingevoerd, opent u het invoerveld via het menu → pagina 23.)

In het display wordt het submenu **Datum en tijd** weergegeven.



- ▶ In het display wordt de cursor knipperend weergegeven. Voer de dag, de maand en het jaar met de toetsen in 8 tekens in, bijvoorbeeld 

0..	4 ∞	0..	4 ∞	2 ∞	0..	1 ∞	1 ∞
-----	-----	-----	-----	-----	-----	-----	-----

 voor 4 april 2011.



Als u de cursorpositie wilt wijzigen, bijvoorbeeld om een fout te corrigeren, drukt u op de **rechter-** of **linker-**rand van de navigatietoets.



- ▶ Druk op de displaytoets onder de melding **OK** om de ingevoerde gegevens op te slaan.



- ▶ Voer de uren en minuten met de toetsen in (4 tekens) bijvoorbeeld [0.] [7] [1] [5] voor 7.15 uur.

Wijzig zo nodig de cursorpositie met de navigatietoets.

- ▶ Bevestig met **OK**.



Op het display wordt **Opgeslagen** weergegeven. U hoort een bevestigingstoon en keert automatisch terug naar de ruststand. Bij een instelling via het menu keert u terug naar het menu "Instellingen".

### Display in ruststand

Als het toestel is aangemeld en de tijd is ingesteld, ziet het display er als volgt uit (voorbeeld).

#### Displayweergave

- ◆ Draadloos contact tussen basisstation en handset:

- hoog tot laag: 📶 📶 📶 📶
- geen ontvangst: 📶

- ◆ Laadniveau van de batterijen:

- 🔋 meer dan 66% geladen
- 🔋 tussen 34% en 66% geladen
- 🔋 tussen 11% en 33% geladen
- 🔋 minder dan 11% geladen
- 🔋 knippert: batterijen bijna leeg (minder dan 10 minuten gesprekstijd)
- ⚡ 🔋 ⚡ 🔋 ⚡ 🔋 licht op: batterijen worden geladen

- ◆ INT 1

Interne naam van de handset

Als de **Eco-modus+** (→ pagina 32) is ingeschakeld, wordt links boven het symbool 📶 weergegeven.

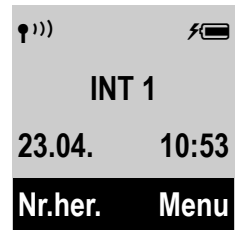

**Het toestel is nu klaar voor gebruik.**

## Toestel aan uw eigen voorkeuren aanpassen

Nadat u de Gigaset in gebruik hebt genomen, kunt u direct telefoneren – maar u kunt het toestel ook eerst aan uw individuele wensen aanpassen. Gebruik het onderstaande overzicht om de belangrijkste functies snel te vinden.

<b>Informatie over ...</b>	<b>... vindt u hier.</b>
<b>Telefoon bedienen</b>	 <b>pagina 18</b>
<b>Besignalen instellen</b>	 <b>pagina 34</b>
<b>Telefoonboekvermeldingen van aanwezige Gigaset-handsets kopiëren naar nieuwe handset(s)</b>	 <b>pagina 27</b>
<b>Eco-modus / Eco-modus+ instellen</b>	 <b>pagina 32</b>
<b>Volume van de hoorn instellen</b>	 <b>pagina 33</b>

# Telefoon bedienen

---





## Navigatietoets

In deze gebruiksaanwijzing is de kant van de navigatietoets (boven, onder, rechts, links) die u voor de desbetreffende functie moet indrukken, vetgedrukt,  voor "op de rechterrاند van de navigatietoets drukken".



De navigatietoets heeft verschillende functies:





### In de ruststand van de handset

-  Hoofdmenu openen.
-  Telefoonboek openen.
-  Lijst met handsets openen.
-  Menu openen voor het instellen van het gespreksvolume (→ pagina 33) van de handset.





### In menu's en lijsten

-  Eén regel omhoog/omlaag bladeren.





### In invoervelden

Met de navigatietoets verplaatst u de cursor naar boven , beneden , rechts  of links .

### Tijdens een extern gesprek

-  Microfoon uitschakelen.
-  Telefoonboek openen.
-  Interne ruggespraak starten.
-  Volume voor handset of handsfree telefoneren wijzigen.

## Toetsen

-  /  /  etc.  
Afgebeelde toets op de handset indrukken.
-  Cijfers of letters invoeren.

## Corrigeren van onjuiste invoer

Onjuiste tekens in invoervelden kunt u als volgt corrigeren. Eerst gaat u met de navigatietoets naar het onjuist ingevoerde teken. Vervolgens kunt u:

- ◆ Met de displaytoets **Wiss.** het teken links van de cursor wissen,
- ◆ Tekens invoegen op de cursorpositie,
- ◆ Het gemarkeerde (knipperende) teken, bijv. bij de invoer van de tijd en datum, overschrijven.

## Menunavigatie

De functies van het toestel worden aangeboden via een menu met submenu's (Menu-overzicht → pagina 23).



### Hoofdmenu (hoogste niveau)

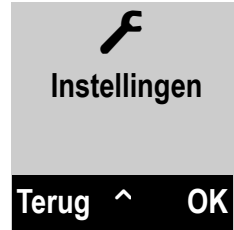

- ▶ Druk op de displaytoets **Menu** of rechts op de navigatietoets  in de ruststand van de handset om het hoofdmenu te openen.

De functies in het hoofdmenu worden weergegeven als lijst met naam en symbool (zie voorbeeld rechts).



### Een functie selecteren

- ▶ Met de navigatietoets  bladert u door de functies. De selecteerbare functie wordt weergegeven in het display.
- ▶ Met de displaytoets **OK** of de rechterkant van de navigatietoets  selecteert u de weergegeven functie. Het bijbehorende submenu wordt geopend en de eerste optie van dit menu wordt weergegeven.

Als u de displaytoets **Terug**, de navigatietoets links  of **kort** de verbreektoets  indrukt, gaat het display terug naar de ruststand.

### Submenu's

De functies in het submenu worden met hun naam weergegeven.

### Een functie selecteren

- ▶ Met de navigatietoets  bladert u door de functies. De selecteerbare functie wordt weergegeven in het display.
- ▶ Met de displaytoets **OK** selecteert u de weergegeven functie. Het bijbehorende submenu wordt geopend en de eerste optie van dit menu wordt weergegeven.

Als u de displaytoets **Terug** of de verbreektoets  **kort** indrukt, keert u terug naar het vorige menuniveau resp. annuleert u de procedure.

Instellingen die u niet door het indrukken van de displaytoets **OK** heeft bevestigd, worden geannuleerd.

### Terug naar de ruststand

Vanuit een willekeurige plaats in het menu:

- ▶ verbreektoets  **lang** indrukken of
- ▶ geen toets indrukken: na 2 minuten schakelt het display **automatisch** over naar de ruststand.

Op pagina 16 ziet u een voorbeeld van het display in ruststand.

## Handset uit-/inschakelen



In de ruststand de verbreektoets **lang** indrukken (bevestigingssignaal).

## Toetsblokkering in-/uitschakelen

De toetsblokkering voorkomt dat de toetsen van het toestel onbedoeld worden ingedrukt.



Hekje-toets in ruststand **lang** indrukken (bevestigingssignaal). De toetsblokkering wordt in- of uitgeschakeld. Als de toetsblokkering is ingeschakeld, wordt in het display het symbool **☒** weergegeven.

Als de toetsblokkering is ingeschakeld, verschijnt er een melding op het display als u een toets indrukt.

De toetsblokkering wordt automatisch uitgeschakeld als u wordt gebeld. Na afloop van het gesprek wordt de toetsblokkering weer ingeschakeld.

### Let op

Als de toetsblokkering is ingeschakeld, kunt u ook geen alarmnummers bellen.

## Weergave van de bedieningsstappen in de gebruiksaanwijzing

De bedieningsstappen worden in verkorte vorm weergegeven, bijvoorbeeld

**Menu** ▶ **Instellingen** ▶ **Eco-modus+** (☑ = aan)

- ▶ Dit betekent dat u de volgende handelingen moet uitvoeren:

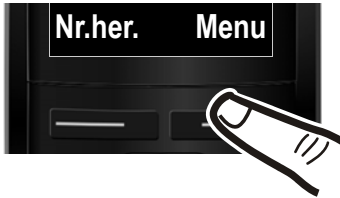

- ▶ Op de displaytoets onder de melding **Menu** drukken om het hoofdmenu te openen.



- ▶ Op de onderkant van de navigatie-toets  drukken ...



... tot in het display de menuoptie **Instellingen** verschijnt.

- ▶ Op de displaytoets onder de melding **OK** drukken om de selectie te bevestigen.



- ▶ Op de onderkant van de navigatie-toets  drukken ...



... tot in het display de menuoptie **Eco-modus+** verschijnt.

- ▶ Op de displaytoets onder melding **OK** drukken om de functie in of uit te schakelen (☑ = aan).
- 
- ▶ Op de displaytoets onder de melding **Terug** om terug te keren naar het vorige menuniveau.  
**of**  
Druk **lang** op de verbreekttoets (⏏) om terug te keren naar de ruststand.



# Menu-overzicht

Veel menu-opties zijn onderverdeeld in subopties. De paginanummers verwijzen naar de beschrijving in de gebruiksaanwijzing.

**Hoofdmenu openen:** in de ruststand van de telefoon de displaytoets **Menu** indrukken.

## Wekker

Activeren	→ pagina 32
Wektijd	→ pagina 32

## Antwoordapparaat (menu afhankelijk van het basisstation)

## Instellingen

Datum en tijd	→ pagina 15	
Geluidsinstellingen	Gespreksvolume	→ pagina 33
	Volume belsignaal	→ pagina 34
	Attentietonen	→ pagina 35
	Batterijsignaal	→ pagina 35
	Belsignalen (handset)	→ pagina 34
	Belsignalen (basis)	(afhankelijk van het basisstation)
Display	Screensaver	→ pagina 33
	Kleurschema's	→ pagina 33
	Contrast	→ pagina 33
Taal	→ pagina 33	
Aanmelden	Handset aanmelden	→ pagina 13
	Handset afmelden	(afhankelijk van het basisstation)
Telefonie	Automatisch opnemen	→ pagina 33 (overige submenu's afhankelijk van basisstation)
Systeem	Handset resetten	→ pagina 35 (overige submenu's afhankelijk van basisstation)
Eco-modus	→ pagina 32	
Eco-modus+	→ pagina 32	

## Telefoneren

---

### Extern bellen

---

Externe oproepen zijn oproepen via het openbare telefoonnet.



Nummer invoeren en de verbindingstoets indrukken.

Of:



Verbindingstoets **lang** indrukken en vervolgens het nummer invoeren.

Met de verbreektoets kunt u het kiezen annuleren.

Tijdens het gesprek wordt de gespreksduur weergegeven.

#### Let op

Door te kiezen met het telefoonboek (→ pagina 26), bellerslijst (→ pagina 28) en nummerherhalingslijst (→ pagina 30) hoeft u nummers niet telkens opnieuw in te voeren.

## Gesprek beëindigen

---



Verbreektoets indrukken.

## Oproep beantwoorden

---

Een inkomende oproep wordt op drie manieren op de handset gesignaleerd: door een belsignaal, een melding in het display en het knipperen van de verbindingstoets.

U beantwoordt de oproep door op de verbindingstoets te drukken.

Als de handset in de lader staat en de functie **Automatisch opnemen** ingeschakeld is (→ pagina 33), wordt een oproep automatisch beantwoord wanneer u de handset uit het basisstation/de lader neemt.

Als u het belsignaal storend vindt, kunt u het uitschakelen:

**Menu** ▶ **Belsignaal uit** ▶ **OK**

U kunt de oproep beantwoorden zolang deze in het display wordt weergegeven.

## Handsfree-telefoneren

Bij handsfree schakelt u de luidspreker in zodat u de gesprekspartner hoort zonder dat u de handset tegen uw oor hoeft te houden. U heeft dan beide handen vrij en andere personen kunnen ook meeluisteren.

### Let op

Breng uw gesprekspartner eventjes op de hoogte als u iemand laat meeluisteren.

## Handsfree in-/uitschakelen

Schakel tijdens een gesprek handsfree in of uit:

-  Handsfree-toets indrukken. Met elke toetsdruk schakelt u tussen handmatig en handsfree-telefoneren. Als handsfree telefoneren is ingeschakeld, brandt de toets.

Als u de handset tijdens een gesprek in het laadstation wilt plaatsen:

- ▶ de handsfree-toets  na het plaatsen nog 2 seconden ingedrukt houden.

Voor het wijzigen van het volume,

→ pagina 33.

## Microfoon uitschakelen



U kunt de microfoon van de handset tijdens een gesprek uitschakelen.

-  **Rechts** op de navigatietoets drukken om de microfoon van de handset uit te schakelen. Op het display wordt **Microfoon is uitgeschakeld** weergegeven. De toets opnieuw indrukken om de microfoon opnieuw in te schakelen.



## Intern bellen

Interne oproepen zijn gratis gesprekken tussen handsets die u heeft aangemeld bij hetzelfde basisstation.



### Een bepaalde handset bellen

-  Intern gesprek starten.
-  Nummer van de handset invoeren.

of:

-  Intern gesprek starten.
-  Handset selecteren.
-  Verbindingstoets indrukken.

### Alle handsets bellen (groepsoproep)

-  Toets **lang** indrukken.
- of:
-  Intern gesprek starten.
-  Sterretje-toets indrukken

of:

-  Intern gesprek starten.

**Aan alle** selecteren en

-  Verbindingstoets indrukken.

Alle handsets worden gebeld.

### Gesprek beëindigen

-  Verbreektoets indrukken.

## Telefoonboek en lijsten gebruiken

---

U kunt kiezen uit de volgende opties:

- ◆ Telefoonboek,
- ◆ Nummerherhalingslijst
- ◆ Bellerslijsten,
- ◆ Antwoordapparaatlijst (afhankelijk van basisstation)/voicemaillijst

U kunt voor elke handset een eigen telefoonboek aanmaken. U kunt de lijsten/vermeldingen vervolgens wel naar andere handsets versturen (→ pagina 27).

## Telefoonboek

---

In het telefoonboek kunt u 150 vermeldingen opslaan.

### Let op

Nummers in het telefoonboek kunt u snel kiezen door deze onder een toets te programmeren (snelkiezen (→ Snelkiestoetsen gebruiken, pagina 27)).

In het **telefoonboek** slaat u op

- ◆ nummers en bijbehorende namen,
- ◆ VIP-besignalen en VIP-kleur.

In de ruststand opent u het telefoonboek met de toets .

### Lengte van vermeldingen

Nummer: max. 32 cijfers  
Naam: max. 16 tekens

## Eerste nummer opslaan in het telefoonboek

---

 ▶ **Telef.boek leeg Nieuwe invoer?**

 Nummer invoeren en **OK** indrukken.

 Naam invoeren en **OK** indrukken.

## Nummer opslaan in het telefoonboek

---

 ▶ **Menu** ▶ **Nieuwe invoer**

 Nummer invoeren en **OK** indrukken.

 Naam invoeren en **OK** indrukken.

## Volgorde van vermeldingen in het telefoonboek

---

De vermeldingen in het telefoonboek worden op achternaam gesorteerd. Spaties en cijfers komen voor letters.

De volgorde van vermeldingen is als volgt:

1. spatie
2. cijfers (0–9)
3. letters (alfabetisch)
4. andere tekens



Als u de alfabetische volgorde van vermeldingen wilt omzeilen, voegt u voor de eerste letter van een naam een spatie of cijfer in. Deze vermeldingen komen vervolgens aan het begin van het telefoonboek te staan.

## Telefoonboekvermelding selecteren

---

 Telefoonboek openen.

U kunt kiezen uit de volgende opties:

- ◆ Met  door de vermeldingen bladeren tot de gewenste naam is geselecteerd.
- ◆ Het eerste teken van de naam invoeren en eventueel met  naar de vermelding bladeren.

## Met telefoonboek kiezen

---

 ▶  (Vermelding selecteren)

 Verbindingstoets indrukken.

## Telefoonboekvermeldingen beheren

---

 ▶  (Vermelding selecteren)

**Menu** Displaytoets indrukken.

De volgende functies kunt u selecteren met :

### VIP-beller Melodie

Vermelding in telefoonboek markeren als VIP (Very Important Person) en hieraan een speciaal belsignaal toewijzen. De vermelding wordt in het telefoonboek gemarkeerd met het symbool . U herkent VIP-oproepen aan hun speciaal belsignaal.

### VIP-beller Kleur

Vermelding in het telefoonboek markeren als VIP (Very Important Person) door er een speciale kleur aan toe te wijzen. De vermelding wordt in het telefoonboek in deze kleur weergegeven en gemarkeerd met het symbool . U herkent VIP-oproepen dan aan de achtergrondkleur.

### Invoer wijzigen

Eventueel nummer wijzigen en **OK** indrukken.

Eventueel naam wijzigen en **OK** indrukken.

### Nummer gebruiken

Een opgeslagen nummer wijzigen of aanvullen en vervolgens met  kiezen of als nieuwe vermelding opslaan; hiervoor na weergave van het nummer:

**Menu** ▶ **Nummer naar telefoonboek**  
▶ **OK**

### Invoer wissen

Geselecteerde vermelding wissen.

### Invoer versturen

Afzonderlijke vermelding naar een handset versturen (→ Telefoonboek naar een andere handset sturen, pagina 27).

### Lijst wissen

Alle telefoonboekvermeldingen wissen.

### Lijst versturen



Hele telefoonboek naar een handset versturen (→ Telefoonboek naar een andere handset sturen, pagina 27).



### Snelkiestoets programmeren

De actuele vermelding voor Snelkiezen onder een toets programmeren (→ volgende paragraaf Snelkiestoetsen gebruiken).

## Snelkiestoetsen gebruiken

---

U kunt vermeldingen uit het telefoonboek opslaan onder de toetsen  en  tot :

 ▶  (vermelding selecteren) ▶ **Menu**

▶ **Snelkiestoets programmeren**

▶  (toets indrukken waaronder u de vermelding wilt opslaan)

Om in de ruststand **te kiezen** de desbetreffende snelkiestoets **lang** indrukken.

## Telefoonboek naar een andere handset sturen

---

U kunt telefoonboekvermeldingen van andere handsets naar uw nieuwe handset sturen. U kunt ook vermeldingen van oude handsets verzenden.

### Voorwaarden:

- ◆ De ontvangende en versturende handset zijn bij hetzelfde basisstation aangemeld.
- ◆ De andere handset en het basisstation kunnen telefoonboekvermeldingen versturen en ontvangen.

 ▶  (vermelding selecteren)

▶ **Menu** (menu openen)

▶ **Invoer versturen / Lijst versturen**

 Intern nummer van de ontvangende handset indrukken en **OK** indrukken.

U kunt meerdere afzonderlijke vermeldingen achter elkaar kopiëren door de vraag **Item verstuurd Volgende?** te beantwoorden met **OK**.

Zodra de overdracht is gelukt, wordt dit met een melding aangegeven. U hoort een bevestigingstoon.

### Let op:

- ◆ Vermeldingen met identieke nummers op de ontvangende handset worden niet overschreven.
- ◆ Het versturen wordt geannuleerd als het toestel overgaat of als het geheugen van de ontvangende handset vol is.
- ◆ VIP-besignalen en kleuren die voor vermeldingen zijn ingesteld, worden niet verzonden.

### Weergegeven nummer overnemen in het telefoonboek

U kunt nummers uit een lijst, bijvoorbeeld de bellerslijst of de nummerherhalingslijst, overnemen in het telefoonboek.



Er wordt een nummer weergegeven:

**Menu** ▶ **Nummer naar telefoonboek**

- ▶ De vermelding voltooiën (→ Nummer opslaan in het telefoonboek, pagina 26).

### Nummer overnemen uit het telefoonboek



In sommige situaties (bijvoorbeeld tijdens een externe oproep of bij voorbereid kiezen) kunt u het telefoonboek openen om een nummer over te nemen. De handset hoeft niet in de ruststand te staan.

-  Het telefoonboek openen.
-  Vermelding selecteren en **OK** indrukken.



## Nummerherhalingslijst

In de nummerherhalingslijst staan de tien nummers die u het laatst op de handset heeft gekozen (maximaal 32 cijfers). Als een van deze nummers in het telefoonboek staat, wordt de bijbehorende naam weergegeven.

### Handmatige nummerherhaling

-  Verbindingstoets **kort** indrukken **of**
- Nr.her.** Displaytoets indrukken.
-  Vermelding selecteren.
-  Verbindingstoets indrukken. Het nummer wordt gekozen.

### Vermeldingen in de nummerherhalingslijst beheren

-  Verbindingstoets **kort** indrukken **of**
- Nr.her.** Displaytoets indrukken.
-  Vermelding selecteren.
- Menu** Menu openen.

De volgende functies kunt u selecteren met :

#### Nummer gebruiken

(net zoals bij het telefoonboek, → pagina 27)

**Nummer naar telefoonboek** (→ Nummer opslaan in het telefoonboek, pagina 26)

#### Invoer wissen

Geselecteerde vermelding wissen.

#### Lijst wissen

**Alle** vermeldingen in de nummerherhalingslijst wissen.

## Functie van de berichttoets



### Lijsten oproepen

Met de berichttoets  kunt u de volgende lijsten oproepen:

- ◆ Antwoordapparaatlijst (afhankelijk van het basisstation) of voicemail als uw netwerkprovider deze functie ondersteunt en de voicemail voor snelkiezen is geprogrammeerd (→ pagina 31).
- ◆ Bellerslijst

U hoort een attentietoon zodra een **nieuwe vermelding** in een lijst binnenkomt.

In de **ruststand** wordt afhankelijk van het type vermelding een symbool weergegeven in het display:

Symbool	Nieuw bericht ...
	... in de antwoordapparaatlijst (afhankelijk van basisstation) of op de voicemail
	... in de lijst met <b>gemiste oproepen</b>

Het aantal **nieuwe** vermeldingen wordt rechts naast het betreffende symbool weergegeven.

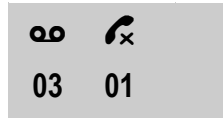



#### Let op

Als de voicemail nieuwe oproepen bevat, ontvangt u een melding als dit voor het lijsttype is ingesteld (zie gebruiksaanwijzing van uw netwerkaanbieder).

Na het indrukken van de berichttoets  worden alle lijsten met berichten en de voicemaillijst weergegeven.

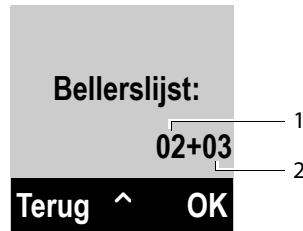
De lijst wordt weergegeven met het aantal nieuwe vermeldingen (1) en het aantal oude, gelezen vermeldingen (2) (zie voorbeeld):



Met  selecteert u een lijst. U opent de lijst door  in te drukken.

## Knipperen van de berichttoets uit-/inschakelen (afhankelijk van basisstation)

U kunt instellen of de berichttoets  bij nieuwe berichten moet knippen (instelling bij levering) of niet. U gaat als volgt te werk:

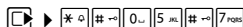

- ▶ Druk op de volgende toetsen:



U ziet:



**97**

- ▶ Druk op een van de volgende toetsen om het berichtentype te selecteren:

 voor gemiste oproepen  
of  voor berichten op het antwoordapparaat (afhankelijk van het basisstation)/voice-mail

U ziet uw keuze (bijvoorbeeld 5 voor gemiste oproepen), de actuele instelling knippert:

**975 SET: [0]**

- ▶ Druk op de toets  of  om de procedure voor volgende nieuwe berichten in te stellen:

 De berichttoets knippert (gaat uit als u de toets indrukt)

of  Berichttoets knippert niet

U ziet uw keuze (bijvoorbeeld 1):

**975 SET: [1]**

- ▶ Druk op de displaytoets .

## Antwoordapparaatlijst (afhankelijk van basisstation)

Via de **antwoordapparaatlijst** kunt u de berichten op het antwoordapparaat beluisteren.

## Bellerslijst (afhankelijk van het basisstation)

**Voorwaarde:** NummerWeergave (CLIP)

Afhankelijk van het basisstation bevat de bellerslijst:

- ◆ alle oproepen
  - beantwoorde oproepen
  - niet beantwoorde oproepen
  - door het antwoordapparaat opgenomen oproepen
- ◆ of alleen gemiste oproepen
  - niet beantwoorde oproepen en
  - niet door het antwoordapparaat opgenomen oproepen

De bellerslijst opent u in de ruststand met de berichttoets .

Om een beller terug te bellen, selecteert u de betreffende vermelding en drukt u op de verbindingtoets .

Zie voor meer informatie de gebruiksaanwijzing van uw basisstation.



## Voicemail gebruiken

Voicemail is het antwoordapparaat dat uw netwerkaanbieder via het telefoonnetwerk aanbiedt. Neem zo nodig contact op met de aanbieder voor meer informatie.

Als u voicemail wilt gebruiken, moet u deze dienst eerst bij uw netwerkaanbieder **aanvragen**.

**Onderstaande beschrijving geldt uitsluitend bij het gebruik van uw handset op een basisstation Gigaset A510. Als u uw handset heeft aangemeld bij een basisstation Gigaset A510A of een andere basis, zie dan de gebruiksaanwijzing van uw basisstation.**

## Snelkiezen voor voicemail gebruiken

U opent het antwoordapparaat eenvoudig door **lang** op de toets  te drukken, u hoeft niet eerst een menu te kiezen.

U hoeft alleen maar het nummer van de voicemail in te voeren.

**Menu** ▶ **Antwoordapparaat**  
▶ **Voicemail** (=geselecteerd)



Nummer van de voicemail invoeren en **OK** indrukken.

De instelling voor snelkiezen geldt voor alle aangemelde handsets.

## Voicemail bellen



Lang indrukken. U wordt direct verbonden met de voicemail.

### Let op

U kunt de verbinding met de voicemail ook via het menu tot stand brengen:

**Menu** ▶ **Antwoordapparaat**  
▶ **Berichten afspelen**

## Voicemailmelding weergeven

Als er een bericht voor u binnenkomt, ontvangt u een oproep van de voicemail. In het display wordt het nummer van de voicemail weergegeven als u NummerWeergave heeft aangevraagd. Als u de oproep aanneemt, worden de nieuwe berichten weergegeven. Beantwoordt u de oproep niet, dan wordt het voicemailnummer opgeslagen in de lijst met gemiste oproepen en gaat de berichtentoets knipperen (→ pagina 29).

### Let op

Als u in het telefoonboek het telefoonnummer van de voicemail en de naam "Voicemail" invoert, wordt deze informatie op het display en in de bellerslijst weergegeven.

## ECO DECT

---

Met uw Gigaset levert u een positieve bijdrage aan het milieu.

### Lager stroomverbruik

---

Dankzij een zuinige netadapter verbruikt uw toestel minder stroom.

### Reduceren van het DECT-signaal (afhankelijk van basisstation)

---

Reduceren van het DECT-signaal is alleen mogelijk als uw basisstation deze functie ondersteunt.

Het DECT-signaal van uw telefoon wordt automatisch gereduceerd, afhankelijk van de afstand van de handset tot het basisstation.

U kunt het DECT-signaal van de handset en het basisstation nog meer reduceren door **Eco-modus / Eco-modus+** te gebruiken. Raadpleeg hiervoor de gebruiksaanwijzing van uw basisstation.

## Handset als wekker gebruiken

---

**Voorwaarde:** datum en tijd zijn ingesteld (→ pagina 15).

### Wekker in-/uitschakelen

---

**Menu** ▶ **Wekker** ▶ **Activeren** (☑ = aan)

Als u de wekker inschakelt, wordt daarna automatisch het menu voor het instellen van de wektijd geopend.

In het display worden het symbool  en de wektijd weergegeven.

Een wekoproep wordt in het display (→ pagina 3) gesignaleerd met het geselecteerde volume en het ingestelde (→ pagina 34) weksignaal. De wekoproep is gedurende 60 seconden te horen. Als er geen toets wordt ingedrukt, wordt de wekoproep tweemaal na telkens vijf minuten herhaald en daarna uitgeschakeld.

Als op de handset een gesprek wordt gevoerd, wordt de wekoproep alleen door middel van een korte toon gesignaleerd.

### Wektijd instellen

---

**Menu** ▶ **Wekker** ▶ **Wektijd**



Wektijd in uren en minuten invoeren en **OK** indrukken.

### Wekoproep uitschakelen/na pauze herhalen (sluimermodus)

---

**Voorwaarde:** er wordt een wekoproep weergegeven.

**Uit**

Displaytoets indrukken. De wekoproep wordt uitgeschakeld.

resp.

**Snooze**

Displaytoets of willekeurige andere toets indrukken. De wekoproep wordt uitgeschakeld en na 5 minuten herhaald. Na de tweede herhaling wordt de wekoproep helemaal uitgeschakeld.

## Handset instellen

De handset is geprogrammeerd met een aantal standaardinstellingen. U kunt deze instellingen afzonderlijk wijzigen.

### Displaytaal wijzigen



De displayteksten kunnen in diverse talen worden weergegeven.

**Menu** ▶ **Instellingen** ▶ **Taal**

De huidige taal wordt gemarkeerd door .

 Taal selecteren en **OK** indrukken.

Als u per ongeluk een taal heeft ingesteld die u niet begrijpt:

 ▶ **6**  **4** 

 De juiste taal selecteren en **OK** indrukken.

### Display/screensaver instellen

U kunt kiezen uit vier kleuren en diverse contrastniveaus. U kunt bovendien een screensaver instellen.

**Menu** ▶ **Instellingen** ▶ **Display**

U kunt kiezen uit de volgende opties:

#### Screensaver

U kunt in de ruststand een digitale klok als screensaver laten weergeven. Deze screensaver vervangt de standaardweergave in de ruststand. U kunt kiezen tussen de modus **Geen screensaver** en **Digitale klok**.

In bepaalde situaties wordt de screensaver niet weergegeven, bijvoorbeeld tijdens een gesprek of als de handset afgemeld is.

Druk **kort** op de verbreektoets  om het display in de ruststand weer te geven.

#### Kleurschema's

U kunt de achtergrondverlichting van het display in verschillende kleuren laten weergeven. U kunt kiezen uit vier kleurschema's.

#### Contrast

U kunt kiezen uit negen contrastniveaus.

### Automatisch beantwoorden in-/uitschakelen

Als deze functie is ingeschakeld, kunt u een oproep aannemen door de handset uit de lader te nemen zonder eerst op de verbindingstoets  te drukken.

**Menu** ▶ **Instellingen** ▶ **Telefonie**

▶ **Automatisch opnemen**

**OK** Displaytoets indrukken (= aan).

### Handsfree-volume/volume van de handset wijzigen



U kunt voor de handsfree-functie en voor de handset kiezen uit vijf volumeniveaus.

In de ruststand:

 ▶ **Gespreksvolume**



#### Handsetvolume / Handsfreevolume

Selecteren en **OK** indrukken.

 Volume instellen, bijvoorbeeld volume 3 = ).

**OK** Displaytoets indrukken om de instelling op te slaan.

Tijdens een gesprek via de hoorn of via de handsfree-modus:

 Navigatietoets indrukken om het menu voor het instellen van het desbetreffende volume direct te openen. Met  volume voor handmatig of handsfree telefoneren instellen.

De instelling wordt na ongeveer 3 seconden automatisch opgeslagen of displaytoets **OK** indrukken.

#### Let op

U kunt het ontvangstvolume ook via het menu instellen (→ pagina 23).

### Oproepsignalen wijzigen

---

- ◆ **Volume:**  
U heeft de keuze uit vijf volumenniveaus (bijvoorbeeld volume 3 = ) en een crescendo-signaal (volume neemt bij elk belsignaal toe = ).
- ◆ **Belsignalen:**  
U kunt uit een lijst voorgeprogrammeerde belsignalen en ringtones selecteren.

U kunt voor elk van de volgende functies een ander belsignaal instellen:

- ◆ voor interne oproepen
- ◆ voor externe oproepen
- ◆ voor de wekker

### Volume van oproepsignaal instellen

---

Het volume is gelijk voor alle soorten oproepsignalen.

In de ruststand:

▶ **Volume belsignaal**

Volume instellen.

**OK** Displaytoets indrukken om de instelling op te slaan.

#### Let op

U kunt het volume van het belsignaal ook via het menu instellen (→ pagina 23).

### Melodie van oproepsignaal instellen

---

Stel de melodie van het belsignaal apart in voor externe oproepen, interne oproepen en de wekker.

### Voor interne oproepen en de wekker:

In de ruststand:

▶ **Belsignalen (handset)**

**Interne oproepen / Wekker**

Selecteren en **OK** indrukken.

Melodie selecteren en **OK** indrukken ( = geselecteerd).

### Voor externe oproepen:

In de ruststand:

▶ **Belsignalen (handset)**

**Externe oproepen**

Selecteren en **OK** indrukken.

U kunt met het volgende selecteren:

**Melodieën**

Melodie van belsignaal instellen zoals eerder beschreven.

**Tijdschakeling**

U kunt een periode invoeren waarbinnen uw toestel niet moet overgaan, bijvoorbeeld 's nachts.

**Inschakelen met **OK** in- of uitschakelen** ( = ingeschakeld).

**Instellingen**

**Belsign. uit na: /Belsign. uit tot:** tijd met 4 cijfers invoeren.

#### Let op

Bij oproepen waaraan u in het telefoonboek een eigen melodie/achtergrondkleur heeft toegewezen (VIP), gaat uw toestel ook binnen deze tijd over.

### Anonieme oproepen uit

U kunt uw toestel zo instellen dat het bij oproepen zonder NummerWeergave niet overgaat. De oproep wordt alleen op het display signaleerd.

Functie **Anonieme oproepen uit met **OK**** in- of uitschakelen ( = ingeschakeld).

#### Let op

U kunt de melodieën van de belsignalen ook via het menu instellen (→ pagina 23).

## Oproepsignaal uit-/inschakelen

U kunt

- ◆ in de ruststand of bij een oproep vóór het opnemen het belseignaal permanent uitschakelen;
- ◆ alleen voor de huidige oproep het belseignaal uitschakelen.

Het is niet mogelijk om het belseignaal weer in te schakelen tijdens een oproep.

### Belseignaal permanent uitschakelen

 Sterretje-toets **lang** indrukken.

In het display verschijnt het symbool .

### Oproepsignaal weer inschakelen

 Sterretje-toets **lang** indrukken.

### Belseignaal voor de huidige oproep uitschakelen

**Menu** ▶ **Belseignaal uit** ▶ **OK**



## Attentietonen/batterijsignaal in-/uitschakelen

De handset maakt u door middel van een akoestisch signaal op verschillende activiteiten en situaties attent. U kunt deze signalen onafhankelijk van elkaar in- of uitschakelen:

- ◆ **Attentietonen**
  - **Bevestigingstonen:** aan het einde van gegevensinvoer/instelling en bij ontvangst van een nieuwe vermelding in de oproeplijst
  - **Foutsignaal:** bij onjuiste invoer
  - **toets signaal:** elke toetsdruk wordt bevestigd.

- ◆ **Batterijsignaal**

De batterijen moeten worden geladen.

 ▶ **Attentietonen / Batterijsignaal**  
Selecteren en met **OK** uit- of inschakelen ( = ingeschakeld).

Het **menu-eindsignaal** klinkt als u het einde van een menu heeft bereikt en kan niet worden uitgeschakeld.

## Standaardinstellingen van de handset herstellen

U kunt individuele instellingen herstellen en wijzigingen ongedaan maken.

De reset heeft **geen** gevolgen voor de volgende functies:

- ◆ de aanmelding van de handset bij het basisstation.
- ◆ Datum en tijd
- ◆ Vermeldingen in het telefoonboek, de bellerslijsten

**Menu** ▶ **Instellingen** ▶ **Systeem**  
▶ **Handset resetten**

**OK** Opracht bevestigen.

# Klantenservice

---

Heeft u vragen? Als Gigaset-klant profiteert u van ons omvangrijke service-aanbod. Snelle ondersteuning vindt u in deze **gebruiksaanwijzing** en op de **servicepagina van ons Gigaset Online Portal**.

**Registreer uw Gigaset-telefoon direct na aankoop** onder [www.gigaset.com/nl/service](http://www.gigaset.com/nl/service). Op die manier kunnen wij u sneller helpen bij vragen of garantieaanspraken.

In uw eigen, met wachtwoord beveiligde pagina kunt u uw persoonlijke gegevens beheren en per e-mail contact opnemen met onze Klantenservice.

**In onze altijd actuele online-service onder [www.gigaset.com/nl/service](http://www.gigaset.com/nl/service) vindt u:**

- ◆ Uitgebreide informatie over onze producten
- ◆ Een overzicht van veelgestelde vragen en antwoorden
- ◆ Trefwoorden voor het snel opzoeken van onderwerpen
- ◆ Compatibiliteitsdatabase: U kunt hier controleren, welke basistations en welke handsets u samen kunt gebruiken
- ◆ Technische productvergelijker: vergelijk de producteigenschappen van verschillende producten met elkaar en welke functies worden ondersteund
- ◆ Downloaden van gebruiksaanwijzingen en de laatste software-updates
- ◆ E-mail contact met onze Klantenservice

Voor gedetailleerde vragen of persoonlijke ondersteuning kunt u telefonisch contact opnemen met onze medewerkers

**Bij onverhoopte problemen - voor reparaties en garantie-aanspraken:**

## **Klantenservice Nederland 0900-3333102**

(0,25 € per minuut (vast net). Voor oproepen uit het mobiele netwerk kunnen andere prijzen gelden.)

Wij wijzen u erop, dat als het Gigaset-product niet door een geautoriseerde dealer in Nederland is verkocht, het mogelijk ook niet volledig compatibel is met het landelijke telefoonnetwerk. Naast de afgebeelde CE-markering op de verpakking (kartonnen doos) van de telefoon is eenduidig aangegeven voor welk land resp. welke landen het betreffende apparaat en de eventuele accessoires zijn ontwikkeld.

Indien het apparaat of de accessoires niet overeenkomstig deze aanwijzing, de instructies in de gebruiksaanwijzing of op het apparaat zelf worden gebruikt, kan dit gevolgen hebben voor de garantie-aanspraken (reparatie of vervanging van het product) die de koper kan laten gelden.

Om aanspraak op garantie te kunnen maken, wordt de koper van het product verzocht, het aankoopbewijs te overleggen, waaruit de aankoopdatum en het gekochte product blijken.

## Vragen en antwoorden

Als u vragen heeft over het gebruik van het toestel, dan kunt u 24 uur per dag terecht op [www.gigaset.com/nl/klantenservice](http://www.gigaset.com/nl/klantenservice)

Bovendien bevat onderstaande tabel hulp bij het zoeken naar problemen.

### In het display wordt niets weergegeven.

1. De handset is niet ingeschakeld.
  - › Verbreektoets  lang indrukken.
2. De batterijen zijn leeg.
  - › Batterijen laden of vervangen (→ pagina 10).

### In het display knippert “Basisstation”.

1. De handset bevindt zich buiten het bereik van het basisstation.
  - › Afstand tussen de handset en het basisstation verkleinen.
2. Het bereik van het basisstation is kleiner geworden, omdat u de Eco-modus heeft ingeschakeld.
  - › Eco-modus uitschakelen (→ pagina 32) of de afstand tussen de handset en het basisstation verkleinen.
3. Basisstation is niet ingeschakeld.
  - › Netadapter van het basisstation controleren.
4. De handset is nog niet bij het basisstation aangemeld of is afgemeld.
  - › Handset aanmelden (→ pagina 13).

### De handset gaat niet over.

1. Belsignaal is uitgeschakeld.
  - › Belsignaal inschakelen (→ pagina 35).
2. Het toestel gaat alleen over als het telefoonnummer wordt meegestuurd.
  - › Belsignaal voor anonieme oproepen inschakelen (→ pagina 34).

### De verbinding wordt altijd na circa 30 seconden verbroken.

Repeater ingeschakeld of uitgeschakeld.

- › Handset uitschakelen en opnieuw inschakelen (→ pagina 20).

### Uw gesprekspartner kan u niet horen.

U heeft tijdens een gesprek de microfoon uittoets  ingedrukt. De microfoon van de handset is uitgeschakeld.

- › Microfoon weer inschakelen (→ pagina 25).

Het nummer van de beller wordt niet weergegeven, ondanks NummerWeergave.

Meesturen van nummers is niet vrijgegeven.

- › De beller moet de functie voor het meesturen van nummers (CLI) bij de netwerkaanbieder laten vrijschakelen.

### U hoort bij het invoeren een foutsignaal.

De actie is mislukt of u heeft onjuiste gegevens ingevoerd.

- › Procedure herhalen.
  - Op het display letten en zo nodig de gebruiksaanwijzing raadplegen.

## Disclaimer

Sommige displays kunnen pixels (beeldpunten) bevatten, die geactiveerd of gedeactiveerd blijven. Dit is normaal en geen teken van slecht functioneren.

## Goedkeuring

Dit apparaat is geschikt voor gebruik binnen de Europese Economische Ruimte en Zwitserland. In andere landen is gebruik afhankelijk van de nationale goedkeuring.

Het apparaat is compatibel met landspecifieke bijzonderheden.

Hiermee verklaart Gigaset Communications GmbH dat dit toestel voldoet aan de basiseisen en andere relevante bepalingen van Richtlijn 1999/5/EC.

Een kopie van de Conformiteitsverklaring volgens 1999/5/EC vindt u op internet onder [www.gigaset.com/docs](http://www.gigaset.com/docs)

 0682

## Garantie

---

Gigaset Communications verleent de consument een garantie van 24 maanden voor dit toestel, te rekenen vanaf de datum van aankoop. Als bewijs hiervoor geldt de aankoopfactuur. Binnen de garantietermijn zal Gigaset Communications Nederland B.V. alle gebreken die het gevolg zijn van materiaal- en/of productiefouten kosteloos repareren ofwel het defecte toestel vervangen. In dit geval kan contact worden opgenomen met de Gigaset Communications Nederland B.V. Klantenservice, alwaar de reparatie dient te worden aangemeld. Bij de Klantenservice worden een zogenaamd RMA-nummer (Return Material Authorisation) en verzendinstructies verstrekt. Wanneer de consument wordt verzocht het product aan Gigaset Communications Nederland B.V. ter reparatie aan te bieden, zullen de verzendkosten voor eigen rekening zijn.

Op de meegeleverde oplaadbare batterijen/accu's wordt maximaal zes maanden garantie verleend.

De garantie vervalt indien:

- ◆ Reparaties, vervanging of uitbreidingen aan het toestel zijn verricht door anderen dan Gigaset Communications Nederland B.V. zonder haar schriftelijke toestemming;
- ◆ Het toestel naar het oordeel van Gigaset Communications Nederland B.V. is verwaarloosd dan wel onvoorzichtig en/ of ondeskundig is gebruikt, behandeld en/ of onderhouden, en/of er sprake is van normale slijtage;
- ◆ Er sprake is van onjuiste toepassing van deze gebruiksaanwijzing;
- ◆ Typenummers en/of serienummers en/ of garantiestickers zijn beschadigd, verwijderd en/of veranderd;
- ◆ Wijzigingen in garantiekaart en/of aankoopfactuur zijn aangebracht;

- ◆ Door verkeerd inleggen en/of lekkage van vervangbare accu's (oplaadbare batterijen) en/of door gebruik van niet voorgeschreven accu's (oplaadbare batterijen) defecten zijn ontstaan;
- ◆ Defecten zijn ontstaan door het niet volgen voorschriften aansluiten en/of installeren van de (goedgekeurde) zaken;
- ◆ Defecten zijn ontstaan ten gevolge van afwijkende omgevingscondities, voor zover dergelijke condities zijn aangegeven;
- ◆ Defecten zijn ontstaan door overige van buitenaf komende oorzaken;
- ◆ De verzegeling, voorzover aanwezig, is verbroken.

De garantietermijn wordt niet verlengd of vernieuwd door uitvoering van garantiewerkzaamheden, met dien verstande dat de garantie op uitgevoerde werkzaamheden drie maanden bedraagt.

Als dit product niet door een geautoriseerde dealer in Nederland is verkocht, wordt geen kostenloze service op de onderdelen en/of reparatie gegeven.

Wettelijke aanspraken van de consument, waaronder tevens begrepen wettelijke aanspraken jegens de verkoper, worden door deze garantie noch uitgesloten, noch beperkt.

Deze garantie wordt verleend door:

Gigaset Communications Nederland B.V.



## Milieu

---

### Ons milieubeleid

---

Gigaset Communications GmbH is zich bewust van haar maatschappelijke verantwoordelijkheid en zet zich in voor een betere wereld. Al bij de planning van onze producten en processen houden wij rekening met de gevolgen voor het milieu. Dit geldt zowel voor de productie, de aanschaf, de verkoop, het gebruik, de service als de uiteindelijke inzameling en afvoer van onze producten.

Kijk voor meer informatie over onze milieuvriendelijke producten en processen op internet onder [www.gigaset.com](http://www.gigaset.com).

### Milieumanagementsysteem

---



Gigaset Communications GmbH is gecertificeerd volgens de internationale normen EN 14001 en ISO9001.

**ISO 14001 (milieu):** gecertificeerd sinds september 2007 door TÜV SÜD Management Service GmbH.

**ISO 9001 (kwaliteit):** gecertificeerd sinds 17-02-1994 door TÜV Süd Management Service GmbH.

### Zuinig in gebruik voor een beter milieu

---

Het gebruik van ECO DECT (→ pagina 32) bespaart energie en levert op deze wijze een actieve bijdrage aan een beter milieu.

## Inzameling van afval en oude apparaten

---

Oplaadbare batterijen zijn klein chemisch afval. Uitgebreide informatie over het verwijderen van oude batterijen kunt u opvragen bij uw gemeente of de vakhandel waar u het product hebt gekocht.

Elektrische en elektronische producten mogen niet bij het huisvuil worden aangeboden, maar dienen naar speciale inzamelingscentra te worden gebracht die zijn bepaald door de overheid of plaatselijke autoriteiten.



Het symbool van de doorgekruiste vuilnisbak op het product betekent dat het product valt onder Europese richtlijn 2002/96/EC.

De juiste manier van weggooien en afzonderlijke inzameling van uw oude apparaat helpt mogelijke negatieve consequenties voor het milieu en de menselijke gezondheid te voorkomen. Het is een eerste vereiste voor hergebruik en recycling van tweedehands elektrische en elektronische apparatuur.

Uitgebreide informatie over het verwijderen van oude apparatuur kunt u verkrijgen bij uw gemeente, het regionale reinigingsbedrijf, de vakhandel waar u het product heeft gekocht, of bij uw verkoper / vertegenwoordiger.

## Bijlage

### Onderhoud

Basisstation, lader en handset afnemen met een **vochtige** doek of een antistatische doek. Geen oplosmiddelen gebruiken.

Gebruik **nooit** een droge doek. Hierdoor kan een statische lading ontstaan.

Beschadigingen van het hoogglansoppervlak kunnen voorzichtig worden verwijderd met displaypolijstmiddelen voor mobiele telefoons.

### Contact met vloeistoffen

Als de handset in contact gekomen is met vloeistof:

1. **De handset uitschakelen en onmiddellijk het accupack verwijderen.**
2. De vloeistof uit de handset laten lopen.
3. Alle onderdelen droog deppen en de handset vervolgens **ten minste 72 uur** met geopend accuvakje en met de toetsen naar beneden laten drogen op een droge, warme plek (**niet:** in een magnetron of oven, enz.).
4. **De handset pas weer inschakelen als deze volledig droog is.**

Als de handset volledig droog is, kan deze meestal weer worden gebruikt.

## Technische gegevens

### Batterijen

Technologie: nikkel-metaalhydride (NiMH)

Type: AAA (micro, HR03)

Spanning: 1,2 V

Capaciteit: 550 - 1000 mAh

Het toestel wordt geleverd met twee goedgekeurde oplaadbare batterijen.

### Gebruiks-/laadduur van de handset

Deze Gigaset kan oplaadbare batterijen tot een capaciteit van 1000 mAh laden. Het gebruik van speciale oplaadbare batterijen met een hoger vermogen is bij draadloze telefoons niet zinvol.

De bedrijfstijd van uw Gigaset is afhankelijk van de batterijcapaciteit, de ouderdom van de batterijen en uw belgedrag. (Standby-tijd/gesprekstijd/gebruikstijd zijn maximale waarden, laadtijden zijn kenmerkende waarden).

	Capaciteit (mAh) ca.			
	550	700	800	1000
Standby-tijd (uren)	220	255	290	360
Gesprekstijd (uren)	20	23	27	33
Gebruikstijd bij 1,5 uur gesprekstijd per dag (uren)				
- zonder Eco-modus+	135	155	180	225
- met Eco-modus+	95	110	130	155
Laadduur in basisstation (uren)	6	7	8	10
Laadduur in lader (uren)	5,5	6,5	7	9

Aangezien de ontwikkeling van oplaadbare batterijen voortdurend doorgaat, wordt de lijst met goedgekeurde batterijen in het FAQ-gedeelte van de Gigaset Klantenservice-pagina's regelmatig geactualiseerd:





[www.gigaset.com/nl/klantenservice](http://www.gigaset.com/nl/klantenservice)

## Algemene technische gegevens

DECT-standaard	wordt ondersteund
GAP-standaard	wordt ondersteund
Aantal kanalen	60 duplexkanalen
Radiofrequentie	1880–1900 MHz
Duplexmethode	Tijdmultiplex, 10 ms frameduur
Herhaalfrequentie van de zendimpuls	100 Hz
Lengte van de zendimpuls	370 µs
Kanaalraster	1728 kHz
Bitrate	1152 kbit/s
Modulatie	GFSK
Spraakcodering	32 kbit/s
Zendvermogen	10 mW, gemiddeld vermogen per kanaal, 250 mW pulsvermogen
Bereik	tot 300m buiten, tot 50 m binnen
Omgevingseisen tijdens gebruik	+5 °C tot +45 °C; 20 % tot 75 % relatieve luchtvochtigheid
Kiesmethode	Toonkiezen (TDK)/impulskiezen (IDK)

## Tekst schrijven en bewerken

Voor het schrijven van tekst gelden de volgende regels:

- ◆ Aan elke toets tussen **0...** en **9word** alsmede **\*...** en **#...** zijn verschillende letters en tekens toegewezen.
- ◆ De cursor verplaatst u met    .
- ◆ tekens worden op de cursorpositie ingevoegd.
- ◆ Displaytoets **Wiss.** indrukken om het teken links van de cursor te wissen.
- ◆ Bij vermeldingen die u in het telefoonboek invoert, wordt de eerste letter automatisch als hoofdletter geschreven, daarna volgen kleine letters.

## Hoofdletters, kleine letters of cijfers schrijven

De modus voor tekst invoer wijzigt u door herhaaldelijk op de hekje-toets  te drukken.

123	Cijfers
Abc	Hoofdletters*
abc	Kleine letters

\* Eerste letter is een hoofdletter, de volgende letters zijn klein

De actieve modus wordt bij het wisselen van modus linksonder in het display weergegeven.

## Namen schrijven

- ▶ Voer de letter/het teken in door de bijbehorende toets in te drukken.

De tekens die aan de toets zijn toegewezen, worden in een selectieregel links onder in het display weergegeven. Het geselecteerde teken is gemarkeerd.

- ▶ Druk de toets meerdere keren **kort** achter elkaar in om naar de gewenste letter/teken te springen.

## Standaardtekens

	1x	2x	3x	4x	5x	6x	7x	8x	9x	10x	11x	12x	13x	14x	15x	16x
<b>1</b>	1	€	£	\$	¥	¤										
<b>2</b>	a	b	c	2	ä	á	à	â	ã	ç						
<b>3</b>	d	e	f	3	ë	é	è	ê								
<b>4</b>	g	h	i	4	ï	í	ì	î								
<b>5</b>	j	k	l	5												
<b>6</b>	m	n	o	6	ö	ñ	ó	ò	ô	õ						
<b>7</b>	p	q	r	s	7	ß										
<b>8</b>	t	u	v	8	ü	ú	ù	û								
<b>9</b>	w	x	y	9	ÿ	ý	æ	ø	å							
<b>0</b>	.	,	?	!	←	0	+	-	:	;	‘	”	’	;	—	
<b>*...</b>	*	/	(	)	<	=	>	%								
<b>#...</b>	#	@	\	&	§											

- 1) spatie
- 2) enter

## Accessoires

---

### Compatibiliteit

Meer informatie over de functies van de handset in combinatie met de afzonderlijke Gigaset-basisstations vindt u onder:

[www.gigaset.com/compatibility](http://www.gigaset.com/compatibility)

### Bestellen Gigaset-producten

Alle accessoires en batterijen zijn verkrijgbaar in de speciaalzaak.



Gebruik alleen originele Gigaset-accessoires. Zo voorkomt u mogelijk lichamelijk letsel en schade aan het product en weet u zeker dat u zich houdt aan alle relevante voorschriften.

## Wandmontage van de lader

---

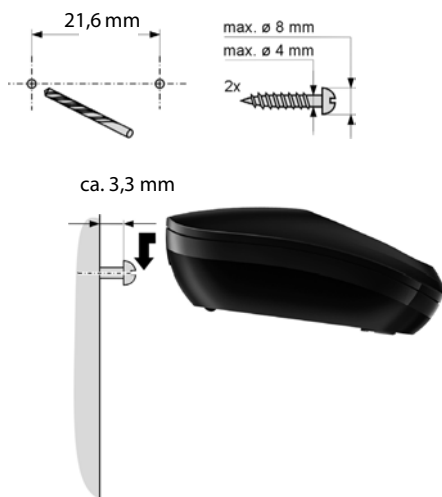

# Trefwoordenregister

---

## A

Aan/uit-toets .....	2
Aanmelden (handset) .....	13
Accessoires .....	42
Antwoordapparaatlijst (afhankelijk van basisstation) .....	30
Automatisch beantwoorden .....	24, 33

## B

Basisstation opstellen .....	9
Batterijen	
laden .....	2, 3
plaatsen .....	10
signaal .....	35
symbool .....	2, 3
weergave .....	2, 3
Beëindigen, gesprek .....	24
Bellen, intern .....	25
Bellerslijsten .....	30
Belsignaal	
melodie instellen .....	34
volume instellen .....	34
wijzigen .....	34
Bereik .....	9
Berichtentoets .....	2
knipperen uit-/inschakelen .....	30
lijsten openen .....	29
Bevestigingssignalen .....	35
Bevestigingstoon .....	35
Blokken	
toetsblokkering in-/uitschakelen .....	20

## C

Contrast .....	33
Corrigeren van onjuiste invoer .....	18
Customer Care .....	36

## D

Datum instellen .....	15
Digitale klok .....	33
Display	
contrast .....	33
displaytaal wijzigen .....	12, 33
in ruststand .....	16, 19
instellen .....	33
kleurschema .....	33
screensaver .....	33
Displaytoetsen .....	2, 4

## E

ECO DECT .....	32
----------------	----

## F

Fouten verhelpen algemeen .....	37
Foutsignaal .....	35

## G

Garantie .....	38
Gehoorapparaten .....	7
Geluid, zie Belsignaal	
Gemiste oproep .....	30
Gesprek	
beëindigen .....	24
extern .....	24
intern .....	25
Gespreksduur .....	24
Goedkeuring .....	37
Groepsoproep .....	25

## H

Handmatige nummerherhaling .....	28
Handset	
aanmelden .....	13
afmelden .....	14
contact met vloeistoffen .....	40
displaytaal .....	12, 33
handsfree-volume .....	33
in gebruik nemen .....	10
in-/uitschakelen .....	20
instellen .....	33
lijst .....	18
microfoon uitschakelen .....	25
ruststand .....	19
standaardinstellingen herstellen .....	35
volume van de handset .....	33
Handsfree-telefoneren .....	25
Hekje-toets .....	2, 20
Help .....	37

## I

In gebruik nemen	
handset .....	10
Indicatie laadniveau .....	2, 3
Inhoud van de verpakking .....	8
Inschakelen	
beantwoorden .....	33
handset .....	20
toetsblokkering .....	20
Intern, telefoneren .....	25
Inzameling van afval en oude apparaten	39

## K

Kiezen	
met telefoonboek	26
snelkiezen	27
Klantenservice	36
Kleurenschema	33
Knippen van de berichttoets	
uit- / inschakelen	30

## L

Lijst	
antwoordapparaat (afhankelijk van basis)	30
bellerslijsten	30
gemiste oproepen	30
handsets	18
voicemail	29

## M

Medische apparatuur	7
Melodie instellen (oproepsignaal)	34
Menu	
eindsignaal	35
navigatie	19
overzicht	23
Microfoon	2
Microfoon van handset uitschakelen	25
Milieu	39

## N

Nachtmodus, zie Tijdsturing	
Navigatietoets	2, 18
Netadapter	7
Nummer	
invoeren via telefoonboek	28
opslaan in telefoonboek	26
overnemen in telefoonboek	28
van voicemail invoeren	31
Nummerherhaling	28

## O

Onderhoud van het toestel	40
Onjuiste invoer corrigeren	18
Oproep	
beantwoorden	24, 33
extern	24
Opstellen	
basisstation	9

## R

R-toets	2
Ruststand (display)	16
Ruststand van display	19
Ruststand, terug naar	19

## S

Screensaver	33
Sluimermodus	32
Snelkiezen	27
voicemail	31
Sterretje-toets	2
Symbool	
belsignaal	35
bij nieuwe berichten	29
toetsblokkering	20
wekker	32

## T

Taal, display	12, 33
Technische gegevens	40
Tekens wissen	18
Tekenset	41
Tekst schrijven en bewerken	41
Telefoneren	
extern	24
intern	25
oproep beantwoorden	24
Telefoonboek	26
eerste nummer opslaan	26
gebruiken bij invoeren van nummers	28
nummer uit tekst overnemen	28
openen	18
vermelding opslaan	26
vermelding/lijst versturen naar handset	27
vermeldingen weergeven en wijzigen	27
volgorde van vermeldingen	26
Tijd instellen	15
Tijdsturing (nachtmodus)	34
Toets 1 (snelkiezen)	2
Toetsblokkering	20

Toetsen	
aan/uit-toets . . . . .	2
berichttoets . . . . .	2
displaytoetsen . . . . .	2, 4
hekje-toets . . . . .	2, 20
navigatietoets . . . . .	2, 18
R-toets . . . . .	2
snelkiezen . . . . .	2, 27
sterretje-toets . . . . .	2
telefoonboekvermelding toewijzen . . .	27
verbindingstoets . . . . .	2, 24
verbreektoets . . . . .	2, 24
wistoets . . . . .	4

## U

Uitschakelen	
beantwoorden . . . . .	33
handset . . . . .	20
toetsblokkering . . . . .	20

## V

Verbindingstoets . . . . .	2, 24
Verbreektoets . . . . .	2, 24
Vermelding	
opslaan (voicemail) . . . . .	31
selecteren in telefoonboek . . . . .	26
Versturen	
vermelding in telefoonboek naar handset . . . . .	27
Vloeistoffen . . . . .	40
Voicemail . . . . .	31
Voicemailmelding bekijken . . . . .	31
Volgorde in telefoonboek . . . . .	26
Volume	
belsignaal . . . . .	34
handset . . . . .	33
handsfree-volume van de handset . . . .	33
luidspreker . . . . .	33
Vragen en antwoorden . . . . .	37

## W

Weergeven	
voicemailmelding . . . . .	31
Wekker . . . . .	32
Wektijd instellen . . . . .	32
Wijzigen	
belsignaal . . . . .	34
displaytaal . . . . .	12, 33
handsfree-volume . . . . .	33
volume van de handset . . . . .	33
Wistoets . . . . .	4

## Z

Zoeken in telefoonboek . . . . .	26
----------------------------------	----

**Issued by**

Gigaset Communications GmbH  
Frankenstr. 2a, D-46395 Bocholt

© Gigaset Communications GmbH 2011

All rights reserved. Subject to availability.

Rights of modification reserved.

[www.gigaset.com](http://www.gigaset.com)

This user guide is made from 100% recycled paper.

